

Nikon

F 65 F 65D

F 65 F 65D (Fr)

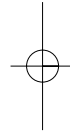

MANUEL D'UTILISATION



- Merci d'avoir choisi le Nikon F65/F65D, un appareil qui saura donner à la photographie une part plus importante dans votre vie. Apprenez à bien connaître votre Nikon F65/F65D. Lisez attentivement ce manuel d'utilisation avant de l'utiliser puis, gardez-le à portée de main pour pouvoir le consulter dès que nécessaire.

Spécificité du F65/F65 QD:

- **Le sélecteur de mode d'exposition** permet une utilisation simple et intuitive, afin que la prise de vue puisse être instantanée quelle que soit la situation.
- Le grand écran de **contrôle CL**, bien lisible, vous permet de vérifier d'un seul coup d'œil tous les réglages de l'appareil.
- Avec les modes **AUTO** **Programme universel** et **Vari-programme**, vous n'avez nul besoin d'être un professionnel pour réussir de superbes photos. Il vous suffit simplement de presser le déclencheur
- **La mesure matricielle 3D** évalue l'ambiance ainsi que la luminosité et le contraste de la scène pour la capturer dans ses moindres nuances.
- **L'automatisme de mise au point dynamique à cinq collimateurs** assure une parfaite netteté à vos sujets et élimine les flous accidentels.
- **Le flash intégré automatique**, permettant **le dosage automatique flash / ambiance par mesure matricielle**, émet la quantité de lumière juste nécessaire pour assurer à vos photos beauté et naturel.
- Grâce à l'extrême précision du système d'entraînement du film et du déclenchement, il est possible de **photographier en continu à la cadence de 2,5 vues par seconde**.
- Ce reflex Nikon est si **compact** et si **léger** qu'il peut être manipulé par tous.

■ Faites des photos d'essai

Faites des photos d'essai avant les grandes occasions comme un mariage ou des vacances.

■ Faites contrôler régulièrement votre appareil par Nikon

Nikon vous recommande de faire vérifier votre appareil par un représentant ou un centre de maintenance agréé au moins une fois tous les deux ans.

■ Utilisez correctement votre appareil

Les performances de l'appareil F65/F65D ont été optimisées en vue de leur utilisation avec les accessoires Nikon. Les accessoires d'autres marques risquent de ne pas répondre aux critères définis par Nikon pour les caractéristiques; quant aux accessoires non conformes, ils peuvent endommager les composants du F65/F65D. Nikon ne peut donc garantir les performances du F65/F65D s'il est utilisé avec des accessoires d'autres marques que Nikon.

Accessoires fournis



Bouchon de boîtier (P. 19)

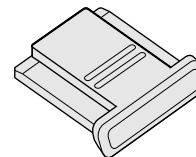

Chapeau de glissière porte-accessoire

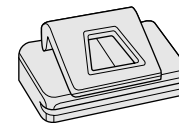

Obturbateur d'oculaire DK-5 (P. 67)

* Retirer ce chapeau pour installer le flash électronique en option sur la glissière porte-accessoire.

Table des matières

Avant-propos.....	2-3
Descriptif	6-7
Indications de l'écran CL et du viseur	8-9
Modes d'exposition disponibles	10-11
Pour commencer immédiatement la prise de vue.....	12-13

PREPARATION.....	15-24
1. Installer les piles et vérifier leur tension	16-17
2. Installer l'objectif.....	18-19
3. Charger le film	20-21
4. Régler la date et l'heure (uniquement pour le F65D)	22-23
A propos du déclencheur	24

OPERATION DE BASE	25-41
1. Sélectionner le mode AF	26-27
2. Sélectionner le mode d'exposition 	28-29
3. Tenir l'appareil et faire la mise au point.....	30-31
4. Déclencher.....	32-33
Utiliser le flash intégré.....	34-35
Prise de vue avec le mode Vari-Programme.....	36-38
Impression de la date et de l'heure (uniquement pour le F65D).....	39
Utilisation du retardateur.....	40-41

A propos du système de mesure et de l'exposition.....	42
---	----

OPERATIONS DETAILLEES	43-73
Mode de mise au point	44-45
Zone de mise au point	46-47
Illuminateur d'assistance AF	48-49
Mémorisation de la mise au point	50
Prise de vue avec les différents modes d'exposition	51-60
Programme universel	51
Auto Multi Programmé/décalage du programme.....	52-53
Auto à priorité vitesse.....	54-55
Auto à priorité ouverture.....	56-57
Manuel.....	58-60
Correction d'exposition	61
Bracketing auto	62-63
Surimpression.....	64-65
Rebobinage du film.....	66
Réglage dioptrique/Accessoires de visée	67
Contrôle de profondeur de champ	68
Utilisation de la télécommande (optionnelle).....	69-72
Combinaisons possibles des différents modes.....	73

A propos de la profondeur de champ	74
--	----

PHOTOGRAPHIE AU FLASH	75-86
Flash intégré et modes de flash TTL.....	76
Témoin de disponibilité/Glissière porte-accessoire	77
Spécificité des modes de synchronisation du flash	78-79
Utilisation du flash intégré.....	80-83
Plage de portée du flash	84
Objectifs utilisables avec le flash intégré	85
Combinaisons possibles de modes de synchronisation du flash.....	86

DIVERS	87-113
Compatibilité des objectifs.....	88-90
Flashes optionnels compatibles.....	91-93
Accessoires optionnels	94-95
Entretien de l'appareil.....	96-97
A propos des piles.....	98
Dépannage de pannes	99-101
Glossaire.....	102-105
Caractéristiques	106-110
Index.....	112-113

Descriptif

Sélecteur de mode de mise au point (PP. 44-45)

Poussoir de déverrouillage de l'objectif (P. 19)

Commande d'ouverture du flash (P. 80)/ mode de synchro flash (P. 78)

Commande de collimateur AF (P. 46)/d'annulation de l'illuminateur d'assistance AF (P. 49)

Oeillet pour courroie

Sélecteur de mode d'exposition (P. 10)

Commande du retardateur/de la télécommande (P. 40/69)

Commande de bracketing auto (P. 62)/ surimpression (P. 64)/rebobinage de film (P. 66)

Glissière porte-accessoire (P. 77)

Commande de contrôle de profondeur de champ (P. 68)

Capteur de télécommande (P. 69)

Commutateur marche-arrêt (P. 16)

Déclencheur (P. 17/24)

Oeillet pour courroie

Ouverture (P. 59)/ commande de correction d'exposition (P. 61)/commande de rebobinage de film (P. 66)

Ecran de contrôle CL (P. 8)

Indicateur du retardateur (P. 40)/ Illuminateur d'assistance AF (P. 48)/ Lampe d'atténuation des yeux rouges (P. 79)

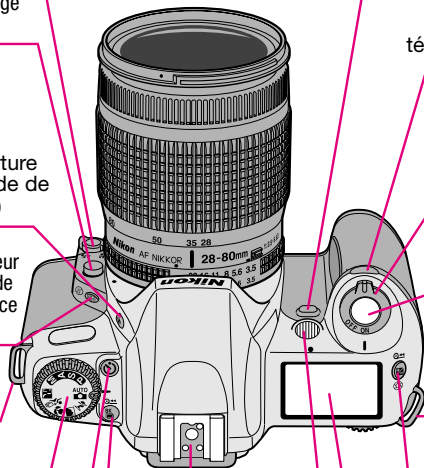

Oculaire du viseur

Œilleton caoutchouté (P. 67)

Levier de déverrouillage du dos de l'appareil (P. 20)

Fenêtre de confirmation de présence de film (P. 21)

Dos dateur (uniquement pour le F65D) (P. 22/39)

Filetage pour fixation sur pied

Curseur de réglage dioptrique (P. 67)

Sélecteur de commande

Levier de déverrouillage du couvercle du logement des piles (P. 16)

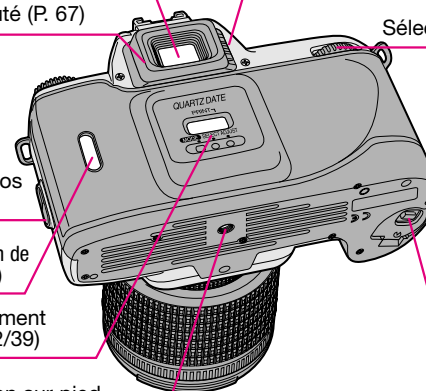

* L'appareil présenté est le F65D. Le dos du F65 diffère de celui du F65D.

■ Uniquement pour le F65D: Ecran CL et commandes d'impression des données

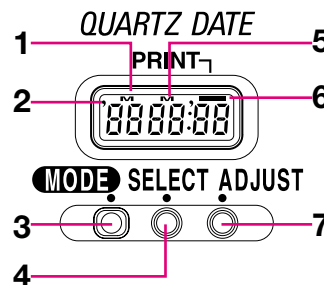

1. Ecran d'affichage de la date et de l'heure
2. ' : Indicateur de l'année
3. Touche MODE: pour sélectionner un des cinq formats d'affichage disponibles.
4. Touche SELECT: pour sélectionner la date/heure à ajuster.
5. M : Indicateur du mois
6. — : Indicateur de l'impression des données: clignote environ 2 s lors de l'impression des données
7. Touche ADJUST: pour régler la date et l'heure.

Indications de l'écran CL/visueur

■ Ecran CL

Télécommande (P. 69)

Retardateur (P. 40)

Vitesse d'obturation

Ouverture

Correction d'exposition (P. 61)

Surimpression (P. 64)

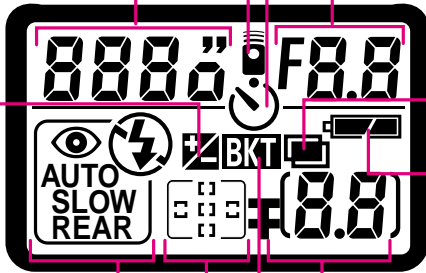

Tension des piles (P. 17)

Mode de synchronisation du flash (P. 78/80)

Compteur de vues (P. 21)/
Valeur de correction d'exposition (P. 61)

Zone de mise au point (P. 46)

Bracketing auto (P. 62)

* Toutes les indications apparaissent sur les illustrations pour vous faciliter la référence.

NOTE: A propos de l'écran CL

Les affichages de l'écran CL et du viseur ont tendance à s'assombrir aux températures élevées et à voir leur temps de réponse diminuer aux basses températures. Dans l'un ou l'autre cas, l'affichage redevient normal dès que la température redevient elle-même normale.

■ Affichage du viseur

Zone de mise au point (collimateur) (P. 30/46)

Cercle de 12mm de diam. correspondant à la zone de la mesure pondérée centrale (P. 58)

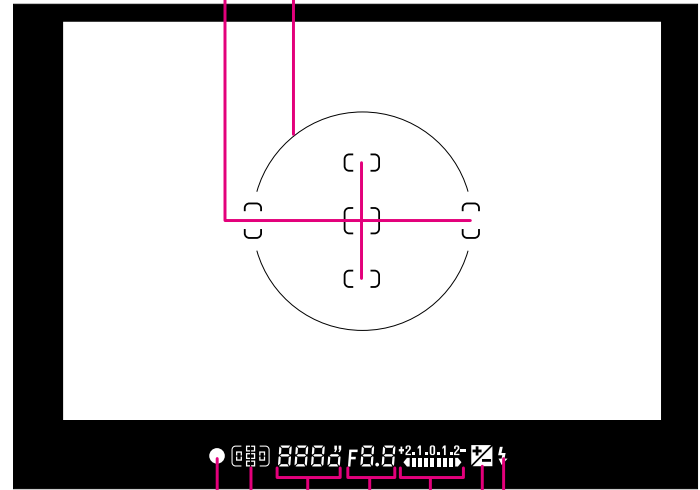

Indicateur de l'état de mise au point (P. 31)

Témoin de disponibilité du flash (P. 77)/
préconisation du flash (P.76/80)

Correction d'exposition (P. 61)

Zone de mise au point (P. 46)

Indicateur de l'état d'exposition (P. 59)/valeur de correction d'exposition (P. 61)

Vitesse d'obturation

Ouverture

Modes d'exposition disponibles

Le sélecteur de mode d'exposition du Nikon F65/F65D peut se diviser en deux parties. D'un côté, les modes d'exposition généraux avec lesquels l'utilisateur exerce un certain contrôle comme le modes Auto Multi Programmé, auto à priorité vitesse, auto à priorité ouverture ou manuel, avec lesquels le photographe a la possibilité d'agir sur différents paramètres de l'exposition. De l'autre côté, se trouvent les modes programme universel et les solutions images du système Vari-programme, où l'utilisateur se contente de viser et de déclencher et avec lesquels l'appareil se charge automatiquement de tous les réglages d'exposition.

■ L'utilisateur exerce un certain contrôle

P: Auto Multi Programmé (P. 52)

L'appareil contrôle automatiquement la vitesse d'obturation et l'ouverture, mais donne la possibilité d'effectuer des réglages comme le décalage du programme (page 53) ou la correction d'exposition (page 61).

S: Auto à priorité vitesse (P. 54)

Vous sélectionnez la vitesse souhaitée et l'appareil programme l'ouverture correcte. Vous pouvez "figer" le mouvement d'un sujet en déplacement ou estomper le sujet.

A: Auto à priorité ouverture (P. 56)

Vous sélectionnez l'ouverture souhaitée, et d'après celle-ci, l'appareil détermine la vitesse correcte. Ce mode vous permet de contrôler la profondeur de champ.

M: Manuel (P. 58)

La vitesse d'obturation et l'ouverture sont réglées manuellement. Utile pour réaliser ses propres effets.



■ L'utilisateur se contente de viser et de déclencher

AUTO **☑: Programme universel (P. 28, 51)**

L'appareil se charge automatiquement de tous les réglages d'exposition. Parfait pour prendre des photos instantanément.

👤: Solution image Portrait (P. 37)

Utilisez ce mode pour prendre des portraits. L'arrière-plan est estompé pour mettre en valeur votre sujet principal.

🏞️: Solution image Paysage (P. 37)

Utilisez ce mode pour photographier des scènes distantes. L'ensemble du paysage sera parfaitement mis au point.

🌸: Solution image Gros plan (P. 37)

Utilisez ce mode pour faire de gros plans avec des sujets comme des fleurs ou des insectes.

🏃: Solution image Sport Continu (P. 38)

Utilisez ce mode pour geler le mouvement de sujets au déplacement rapide. La prise de vues continue est également possible avec ce mode.

🌃: Solution image Scène de nuit (P. 38)

Utilisez ce mode pour des portraits sur arrière-plan vespéral ou nocturne.



Pour commencer immédiatement la prise de vue

- 1** Ouvrez le logement des piles et installez les piles, l'appareil étant hors tension. (Page 16.)

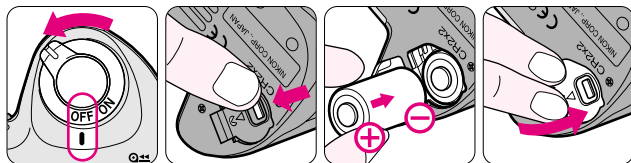

- 2** Fixez l'objectif et mettez l'appareil sous tension. (Page 18.)

• En cas d'objectif Nikkor à microprocesseur non G, réglez-le à son ouverture minimale et verrouillez-le sur cette position.

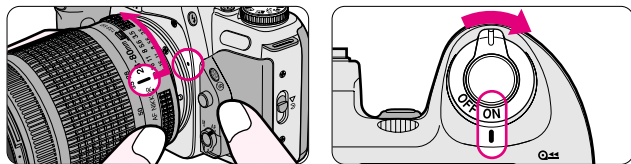

- 3** Ouvrez le dos d'appareil et mettez le film en place. (Page 20.)

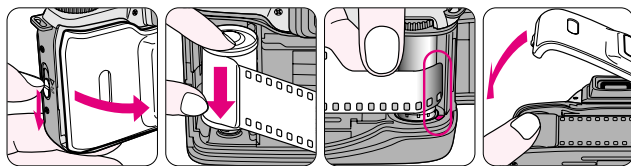

- 4** Mettez le sélecteur de mode de mise au point sur AF (autofocus). (Page 26.)

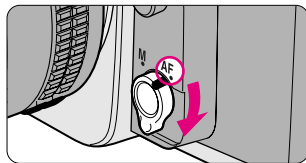

- 5** Mettez le sélecteur de mode d'exposition sur  (Programme universel). (Page 28.)

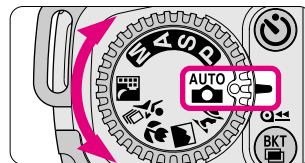

- 6** Tenez correctement l'appareil, composez la scène et effectuez la mise au point en sollicitant légèrement le déclencheur. (Page 30.)

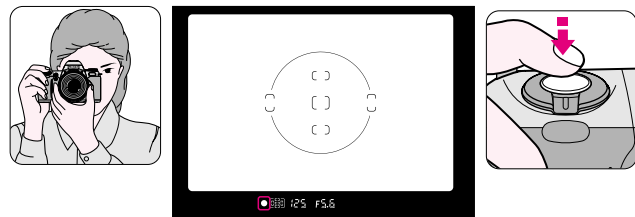

- 7** Vérifiez que l'indicateur de mise au point ● apparaît bien fixement et pressez le déclencheur à fond. (Page 32.)

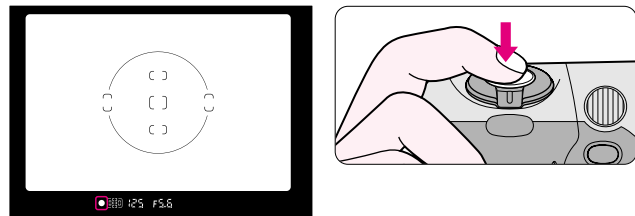

- 8** Le film se rebobine automatiquement dès qu'il arrive à sa fin. (Page 33.)

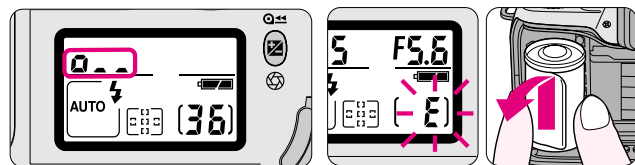



PREPARATION



Ce chapitre présente les différentes opérations nécessaires avant de commencer la prise de vue.

- Installer les piles et vérifier leur tension
- Installer l'objectif
- Charger le film
- Régler la date et l'heure (uniquement pour le F65D)
- A propos du déclencheur

1 Installer les piles et vérifier leur tension

Utilisez deux piles lithium 3V de type CR2. (Pour les autres sources d'alimentation, voir page 94.)

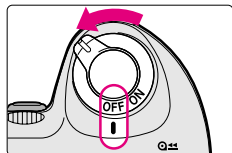

1 Mettez l'appareil hors tension et ouvrez le logement des piles en tournant son levier de verrouillage dans la direction indiquée.

- Avant de remplacer les piles, veillez à bien mettre l'appareil hors tension et changez les deux piles en même temps. Utilisez toujours des piles neuves de même marque.

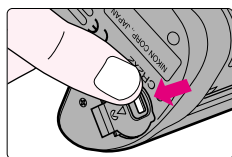

NOTE: Rangement des piles

Gardez les piles hors de portée des enfants. En cas d'absorption accidentelle, appelez un médecin de toute urgence. (Voir "A propos des piles", page 98.)

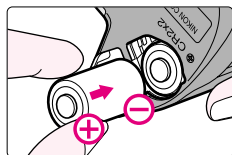

2 Insérez les piles en respectant le positionnement des bornes \oplus et \ominus indiquées dans le logement des piles. Puis, refermez bien le couvercle du logement des piles.

- Un positionnement incorrect des bornes \oplus et \ominus peut endommager l'appareil.

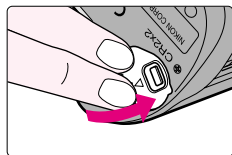

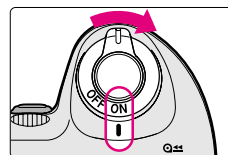

Points importants

- Nous vous conseillons de disposer toujours d'un jeu de piles neuves, notamment en voyage.
- Pour connaître le nombre de films pouvant être pris avec un jeu de piles neuves, reportez-vous en page 110.



3 Mettez l'appareil sous tension et contrôlez la tension des piles à l'aide de l'indicateur .

Apparition de : Tension des piles suffisante.
Apparition de : Les piles sont presque déchargées. Préparez un jeu de piles neuves. (Les indications disparaissent dans le viseur lorsque vous relâchez le déclencheur.)

Clignotement de : Les piles sont déchargées. Remplacez-les. (Le déclenchement s'avère impossible)

- Les indications de vitesse et d'ouverture disparaissent automatiquement de l'écran CL si l'appareil reste inutilisé 5 s après sa mise sous tension. (Toutes les indications du viseur disparaissent.)

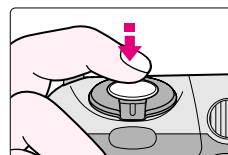
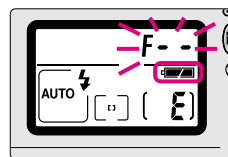

4 Sollicitez légèrement le déclencheur pour activer le système de mesure de l'appareil.

- Une légère sollicitation du déclencheur réactive le système de mesure et refait apparaître environ 5 secondes les indications sur l'écran CL et dans le viseur. Voir page 24; A propos du déclencheur.

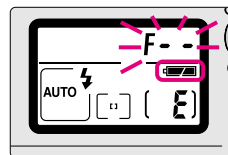

Ecran CL lorsque l'appareil est hors tension

Lorsque l'appareil équipé de piles est hors tension, son compteur de vues reste affiché sur l'écran CL.

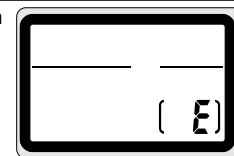

2 Installer l'objectif

Mettez l'appareil hors tension et montez l'objectif sur le boîtier.

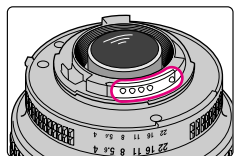

Contacts UCT d'un objectif Nikkor à microprocesseur

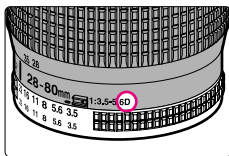

① Objectif à microprocesseur non G

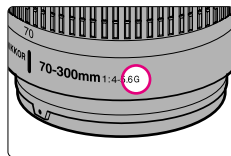

② Objectif Nikkor de type G

1 Vérifiez le type d'objectif.

- ① Objectifs Nikkor à microprocesseur non G (l'illustration montre un objectif Nikkor de type D) doté d'une bague d'ouvertures.
- ② Objectif Nikkor type G sans bague d'ouvertures

Objectif Nikkor de type G

L'objectif Nikkor de type G n'a pas de bague d'ouvertures, la commande de l'ouverture s'effectue directement sur le boîtier. Contrairement aux autres objectifs à microprocesseur, il n'a donc pas besoin d'être réglé sur son ouverture minimale.

2 Mettez l'appareil hors tension et installez l'objectif sur le boîtier.

Avec un objectif à microprocesseur doté d'une bague d'ouvertures (autre que type G)

Positionnez l'objectif dans la monture à baïonnette de l'appareil en alignant les repères de fixation du boîtier et de l'objectif. Puis, tournez l'objectif en sens horaire inversé jusqu'à son verrouillage (en faisant attention de ne pas presser le poussoir de déverrouillage d'objectif.) **Réglez ensuite l'objectif sur son ouverture minimale et verrouillez-le sur ce réglage.**

- Lorsque l'objectif n'est pas réglé sur son ouverture minimale, à la mise sous tension de l'appareil, **FE** clignote sur l'écran CL et dans le viseur, il devient impossible de déclencher.

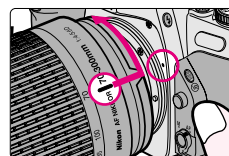
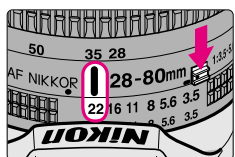
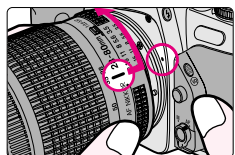

Avec un objectif Nikkor de type G

Positionnez l'objectif dans la monture à baïonnette de l'appareil en alignant les repères de fixation du boîtier et de l'objectif. Puis, tournez l'objectif en sens horaire inversé jusqu'à son verrouillage en position. (Faites attention de ne pas presser le poussoir de déverrouillage d'objectif.)

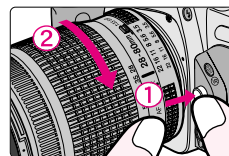

3 Retrait de l'objectif.

- Tout en pressant le poussoir de déverrouillage d'objectif, tournez l'objectif en sens horaire pour pouvoir le retirer.

Lorsque l'appareil doit rester longtemps sans objectif

Veillez à bien placer le bouchon fourni (page 3) ou le bouchon optionnel BF-1A. (Il est impossible d'utiliser le bouchon BF-1.)

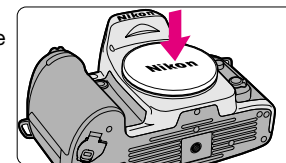

NOTE: Objectif Nikkor sans microprocesseur

Lorsqu'un objectif Nikkor sans microprocesseur est installé, à la mise sous tension de l'appareil, **F-** clignote sur l'écran CL et dans le viseur, il devient impossible de déclencher (sauf en mode d'exposition manuels). Voir page 90 pour les objectifs sans microprocesseur.

Points importants

- Utilisez des objectifs AF Nikkor de type D ou G afin de pouvoir exploiter toutes les fonctions offertes par votre appareil. (Voir page 88 pour la compatibilité des objectifs.)
- Veillez à bien mettre l'appareil hors tension lorsque vous installez ou retirez l'objectif.
- Evitez d'installer ou de retirer l'objectif en plein soleil.

3 Charger le film

Mettez l'appareil sous tension et chargez un film codé DX. Avec les films codés DX, la sensibilité du film se règle automatiquement (25 à 5000 ISO). La fermeture du dos de l'appareil après le chargement du film fait avancer automatiquement le film jusqu'à la première vue.

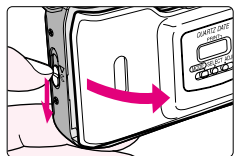

1 Mettez l'appareil sous tension, ouvrez le dos de l'appareil en actionnant le levier de déverrouillage du dos et chargez le film.

- Pour charger la cartouche du film sans difficulté, insérez-la par sa partie inférieure.

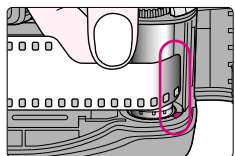
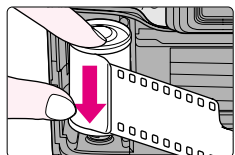

2 Tirez l'amorce du film jusqu'au repère rouge.

- Alignez bien l'amorce sur le repère rouge; si l'amorce est mal alignée sur le repère (avant ou au-delà du repère), le film peut ne pas être chargé correctement.
- Maintenez la cartouche et vérifiez que le film est correctement positionné et bien tendu.

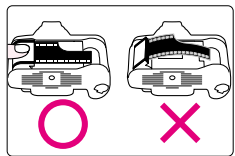

NOTE: Chargement/retrait du film

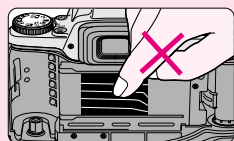

Les rideaux de l'obturateur sont fragiles. Veillez à ne pas les toucher avec le doigt ou l'amorce du film.

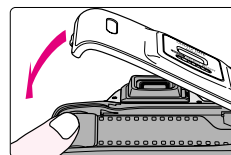

3 Refermez doucement le dos de l'appareil en veillant que celui-ci reste en position. Le film avance automatiquement jusqu'à la première vue.

- *f* apparaît sur l'écran CL dès que le film est avancé jusqu'à la première vue.
- Quand *E* apparaît sur l'écran CL ou *Err* et *E* clignotent sur l'écran CL et *Err* dans le viseur, le film n'est pas installé correctement. Ouvrez de nouveau le dos d'appareil et rechargez le film en alignant l'amorce sur le repère rouge.
- Le compteur de vues reste affiché même lorsque l'appareil est hors tension.

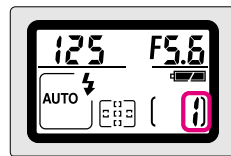

Film codé DX

Avec les films codés DX, la sensibilité du film se règle automatiquement entre 25 et 5000 ISO. La sensibilité se règle sur 100 ISO si le film n'est pas codé DX.

Film codé DX

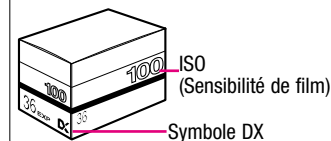

Points importants

- En extérieur, évitez la lumière directe du soleil lorsque vous changez de film.
- Vous pouvez vérifier le nombre d'expositions sur le compteur de vues et la présence d'un film à travers la fenêtre de confirmation de présence de film.
- Il est impossible d'utiliser des films infrarouges avec cet appareil car un capteur infrarouge sert pour la détection du positionnement des vues sur le film.

4 Régler la date et l'heure (uniquement pour le F65D)

Cet appareil vous permet d'imprimer sur votre image la date Année/Mois/Jour, Jour/Heure/Minute (sur 24 heures), Mois/Jour/Année ou Jour/Mois/Année dans n'importe quel mode d'exposition. (Pour l'impression de la date et de l'heure, voir page 39.)

■ Réglage de la date et de l'heure (Exemple: 15 janvier 2001)

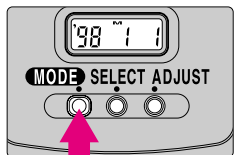

1 Pressez la touche **MODE** pour sélectionner l'un des affichages de date et d'heure puis pressez la touche **SELECT** pour faire clignoter la section à régler.

- Il est impossible d'ajuster la date avec l'affichage Jour/Heure/Minute. Pour régler la date, sélectionnez Année/Mois/Jour, Mois/Jour/Année ou Jour/Mois/Année.
- Réglez l'heure avec l'affichage Jour/Heure/Minute..

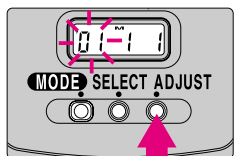
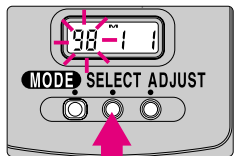

2 Pressez la touche **ADJUST** pour modifier les chiffres clignotants puis, pressez la touche **SELECT** jusqu'à ce que les chiffres cessent de clignoter.

- En pressant la touche **ADJUST**, la section de l'année change de 98 à 49 (puis de nouveau à 98 après 49).
- Pour faire défiler les chiffres rapidement, maintenez la touche **ADJUST** enfoncée pendant plus d'une seconde.
- Pressez la touche **SELECT** jusqu'à ce que l'affichage de la date/heure cesse de clignoter. Lorsque l'indicateur d'impression — apparaît sur l'écran CL d'impression des données, le réglage est terminé.

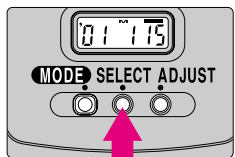

NOTE: Pile nécessaire pour l'impression des données

L'impression de la date/heure nécessite une pile lithium de 3V CR2025, indépendante des piles du boîtier. L'autonomie de la pile est d'environ 3 ans. Lorsque l'impression de la date sur les photos pâlit et/ou l'affichage de l'écran CL pour l'impression des données s'affaiblit, cela signifie que la tension de la pile est faible. Remplacez-la (il faudra ensuite régler de nouveau la date et l'heure).

■ Changement de pile pour l'impression

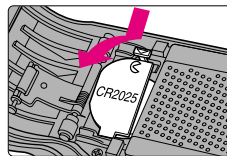

1 Ouvrez le dos de l'appareil, retirez le couvercle du logement de pile pour l'impression et retirez l'ancienne pile.

- Utilisez un objet pointu pour retirer la pile.

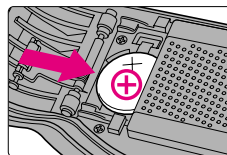
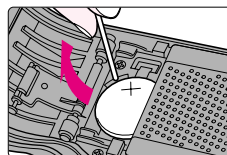

2 Insérez une pile lithium 3V CR2025 en l'inclinant. Remettez en place le couvercle du logement de la pile.

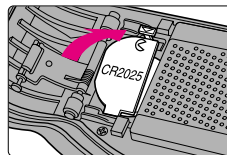

NOTE: Rangement des piles

Gardez les piles hors de portée des enfants. En cas d'absorption accidentelle, appelez un médecin de toute urgence. (Voir "A propos des piles", page 98.)

A propos du déclencheur

Une légère sollicitation du déclencheur active le système de mesure d'exposition de l'appareil et une franche pression du déclencheur expose la vue.

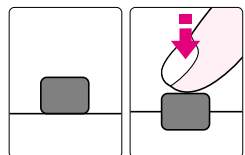

Avant de presser Légère sollicitation

1 Sollicitez légèrement le déclencheur.

- Lorsque le sélecteur du mode de mise au point est réglé sur AF (autofocus), l'appareil effectue la mise au point sur le sujet dès que le déclencheur est légèrement sollicité (page 30).
- Avec une légère sollicitation du déclencheur, les indications apparaissent sur l'écran CL et dans le viseur (et le restent, pendant environ 5 s après le relâchement du déclencheur). (Voir page 17 pour le système de mesure.)

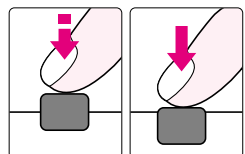

Légère sollicitation Franche pression

2 Pressez franchement le déclencheur.

- En pressant franchement le déclencheur, vous prenez la photo et vous faites avancer automatiquement le film jusqu'à la vue suivante.

NOTE: Flou

Une pression trop brusque du déclencheur peut entraîner une image floue. Prenez soin de presser le déclencheur en douceur.

OPERATION DE BASE

Cette partie explique les réglages dans les situations photographiques les plus courantes avec le mode programme universel (AUTO) qui permet même au tout débutant de photographier sans difficulté.

Les modes de prise de vue et les fonctions expliqués dans ce chapitre sont les suivants:

Objectif utilisé	AF Nikkor type D
Mode de mise au point	AF (autofocus)
Zone de mise au point	Mode AF dynamique avec priorité au sujet le plus proche*
Mesure de l'exposition	Mesure matricielle 3D à 6 segments*
Mode d'exposition	Programme universel (AUTO)
Mode de synchronisation du flash	Synchro sur le premier rideau (⚡)*

* Automatiquement sélectionné avec le programme universel.

1 Sélectionner AF comme mode de mise au point

Sélectionnez AF (autofocus) comme mode de mise au point. (Voir page 44 pour de plus amples détails.)

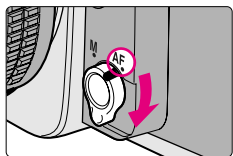

Mettez l'appareil sous tension et positionnez le sélecteur de mode de mise au point sur AF (autofocus).

- Veillez que le sélecteur de mode de mise au point soit bien verrouillé en position AF.
- Pour effectuer la mise au point, sollicitez légèrement le déclencheur (page 24).

NOTE: Mode autofocus

Ne tournez pas manuellement la bague de mise au point de l'objectif lorsque le sélecteur de mode de mise au point est réglé sur AF.

Mode AF dynamique avec priorité au sujet le plus proche

Le mode AF dynamique avec priorité au sujet le plus proche garde automatiquement la mise au point sur le sujet le plus proche de l'un des cinq collimateurs (page 46). Si le sujet se déplace du collimateur sélectionné avant que ne soit obtenue la mise au point, l'appareil fait automatiquement la mise au point sur le sujet en se basant sur les données provenant des autres zones de mise au point. Lorsque le mode d'exposition est réglé sur (Programme universel, page 51) ou sur une des solutions images (page 36) (à l'exception de Gros plan), le F65/F65D sélectionne automatiquement le mode AF dynamique avec priorité au sujet le plus proche pour faciliter la prise de vue et éviter d'avoir à changer de collimateur.

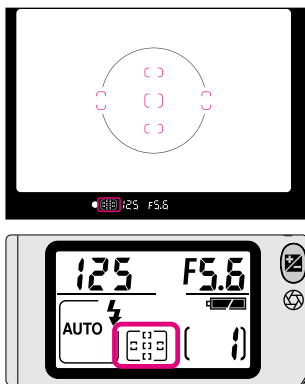

■ Situations pour lesquelles le système de mise au point peut ne pas fonctionner correctement

L'autofocus peut ne pas fonctionner correctement dans les situations suivantes. Dans ce cas, faites la mise au point manuellement sur le champ dépoli (page 45) ou effectuez la mise au point sur un sujet différent situé à égale distance, servez-vous de la mémorisation de mise au point (page 50) puis recomposez la scène.

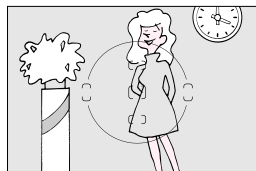

Scènes faiblement contrastées

Par exemple, lorsque le sujet porte des vêtements de la même couleur que l'arrière-plan.



Scènes avec des sujets situés à différentes distances à l'intérieur de la zone de mise au point

Par exemple, un animal dans une cage ou une personne dans une forêt.

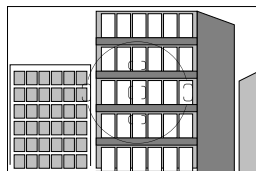

Sujet ou scène à motif répétitif

Par exemple, les fenêtres d'un immeuble.

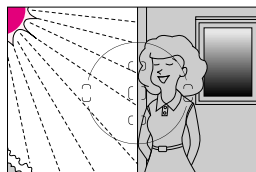

Scènes avec de fortes différences de luminosité à l'intérieur du collimateur

Par exemple, lorsque le soleil est en arrière-plan et le sujet principal dans l'ombre.

2 Réglez le mode d'exposition sur

Avec le mode d'exposition , l'appareil se charge automatiquement de tous les réglages d'exposition.

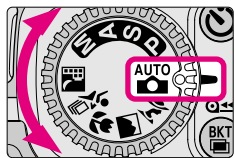

Réglez le mode d'exposition sur (Programme universel).

- Lorsque le déclencheur est légèrement sollicité, la vitesse d'obturation et l'ouverture apparaissent sur l'écran CL et dans le viseur.
- Avec le mode d'exposition  (Programme universel), l'appareil sélectionne automatiquement **la mesure matricielle**.
- Vérifiez que le mode de zone AF est bien **le mode AF dynamique avec priorité au sujet le plus proche**. Voir page 46 pour de plus amples détails.

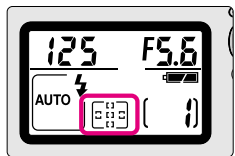





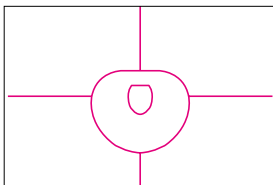

Mesure matricielle (page 42)

La mesure matricielle du F65/F65D est dotée d'un capteur à six segments pour obtenir une mesure d'exposition optimale même dans les conditions de lumière les plus complexes. En **mesure matricielle 3D**, le processeur analyse les données incluant luminosité, contraste de la scène et distance du sujet lorsque vous opérez avec un objectif Nikkor D ou G et effectue les calculs nécessaires pour parvenir au meilleur résultat. L'appareil sélectionne automatiquement la mesure matricielle avec tous les modes d'exposition à l'exception du mode d'exposition Manuel (page 58).



■ A propos du mode d'exposition

Cet appareil propose quatre modes d'exposition en plus du mode  (Programme universel) et des cinq solutions images Vari-programme. En servant des caractéristiques de chaque mode d'exposition, il est possible d'obtenir des résultats efficaces avec différents types de sujets ou de situations de prise de vue. Quant aux cinq solutions images Vari-Programme, elles vous permettent de contrôler facilement l'exposition en sélectionnant simplement celle correspondant à la situation de prise de vue. Reportez-vous à la page de référence pour les instructions d'utilisation et les détails.

Symbole	Mode d'exposition	Caractéristiques/situations de prise de vue
	Programme universel P. 51	Le mode d'exposition le plus facile pour la prise de vue courante. L'appareil contrôle automatiquement la vitesse d'obturation et l'ouverture en fonction de la luminosité du sujet, vous permettant ainsi de photographier à votre guise en vous concentrant uniquement sur le moment du déclenchement.
Vari-Programme	 Solution image Portrait P. 37	Utilisez ce mode pour réaliser des portraits. L'arrière-plan est estompé pour bien mettre en valeur votre sujet principal.
	 Solution image Paysage P. 37	Utilisez ce mode pour photographier des scènes distantes. L'ensemble du paysage sera parfaitement mis au point.
	 Solution image Gros plan P. 37	Utilisez ce mode pour faire de gros plans de sujets comme des fleurs ou des insectes qui se détacheront sur un fond estompé.
	 Solution image Sport continu P. 38	Utilisez ce mode pour photographier des événements sportifs. L'utilisation de vitesse rapide permet de geler le mouvement de sujet au déplacement rapide. La prise de vues continue est également possible avec ce mode.
	 Solution image Scène de nuit P. 38	Utilisez ce mode le soir ou la nuit là où le sujet se trouve sur fond sombre. Il capture tout l'éclairage de la scène, à la fois le sujet en premier plan éclairé par le flash et l'arrière-plan. En annulant le flash, vous pouvez aussi capturer l'atmosphère d'une scène de nuit ou la beauté d'un coucher de soleil.
P	Auto Multi Programmé P. 52	L'appareil contrôle automatiquement la vitesse d'obturation et l'ouverture, mais vous donne la possibilité d'effectuer des réglages comme le décalage du programme (page 53) ou la correction d'exposition (page 61).
S	Auto à priorité vitesse P. 54	Vous sélectionnez la vitesse souhaitée et l'appareil programme l'ouverture correcte. Vous pouvez "figer" le mouvement d'un sujet en déplacement à l'aide d'une vitesse rapide ou estomper le sujet avec une vitesse lente.
A	Auto à priorité ouverture P. 56	Vous sélectionnez l'ouverture souhaitée, et d'après celle-ci, l'appareil détermine la vitesse correcte. Ce mode vous permet de contrôler la profondeur de champ. Vous pouvez ainsi opter pour une parfaite netteté de près comme de loin ou pour un estompage du premier plan ou de l'arrière-plan.
M	Manuel P. 58	La vitesse d'obturation et l'ouverture sont réglées manuellement. Utile lorsqu'il est difficile d'obtenir l'effet souhaité avec les autres modes d'exposition. Il est également possible d'effectuer des expositions de longue durée avec ce mode.

Sollicitez légèrement le déclencheur et l'appareil effectuera la mise au point sur le sujet. Dès que la mise au point sera obtenue, ● apparaîtra dans le viseur.



1 Tenez l'appareil correctement.

- Calez votre coude contre votre buste en guise d'appui.
- Avancez un pied d'une demie enjambée pour assurer une bonne stabilité à votre buste.
- Prenez la poignée de l'appareil de la main droite et soutenez l'appareil (ou l'objectif) de la main gauche.

NOTE: Bougé d'appareil

Le bougé d'appareil risque de se produire lorsque l'appareil n'est pas tenu fixement ou en cas d'utilisation de vitesses lentes. Tenez bien l'appareil dans l'obscurité quand le flash se déclenche automatiquement en mode ou Vari-Programme et où les vitesses lentes sont nécessaires.

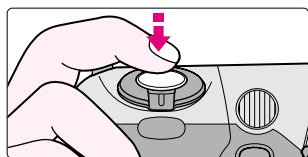
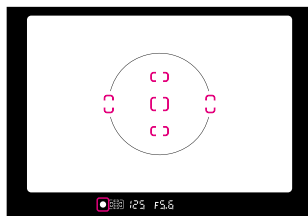

2 Composez la scène, ayez la zone de mise au point sur le sujet et effectuez la mise au point en sollicitant légèrement le déclencheur.

- Composez la vue pour que le sujet sur lequel doit se faire la mise au point soit situé le plus près de l'un des cinq collimateurs puis, sollicitez légèrement le déclencheur. Avec le mode AF dynamique avec priorité au sujet le plus proche (page 26, 46), l'appareil maintient automatiquement la mise au point sur le sujet situé le plus près de l'un des cinq collimateurs.

- Lorsque le déclencheur est légèrement sollicité, l'appareil fait automatiquement la mise au point et l'indicateur de mise au point apparaît ou clignote de la manière suivante.
 - apparaît: Le sujet est mis au point.
 - ✦ clignote: La mise au point est impossible avec l'automatisme de mise au point.
- Avec les sujets sombres, l'illuminateur d'assistance AF de l'appareil (page 48) est automatiquement activé pour permettre à l'automatisme de mise au point de fonctionner. Voir page 44 pour en savoir plus sur la mise au point.

NOTE: Composition de la vue

Le viseur de cet appareil couvre environ 89% de la vue réellement exposée sur le film. Par conséquent, la vue obtenue sera légèrement supérieure à l'image observée à travers le viseur. À noter cependant que la plupart des labos coupent partiellement les bords des films négatifs.

Flash intégré

Lorsque le sujet est sombre ou en contre-jour (sauf en mode ou et que le déclencheur est pressé, le flash intégré se libère automatiquement et se déclenche (au moment de l'exposition) en mode (Programme universel) ou Vari-Programme (, ,). Voir page 76 pour de plus amples détails.

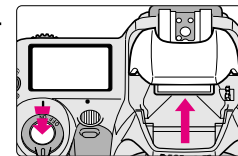

Points importants

- Le réglage dioptrique (page 67) vous permet d'augmenter le confort de la visée à votre vue.
- Pour décentrer le sujet dans la composition, changez de collimateur (page 46) ou utilisez la mémorisation de mise au point (page 50).
- Dans les situations où l'automatisme de mise au point peut ne pas fonctionner correctement, reportez-vous en page 27.

4 Déclenchez

Contrôlez l'apparition de ● (indicateur de mise au point correcte) dans le viseur puis, pressez franchement le déclencheur pour prendre la photo. En cas de sujet en déplacement, l'autofocus continu (page 44) est activé et l'appareil continue de faire la mise au point sur le sujet.

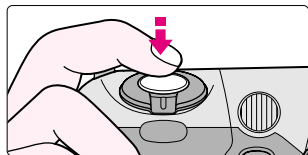

1 Contrôlez les indications dans le viseur tout en sollicitant légèrement le déclencheur.

- Lorsque le sujet est sombre ou en contre-jour et que le déclencheur est pressé, le flash intégré se libère automatiquement et se met à se recycler. (page 34, 76).

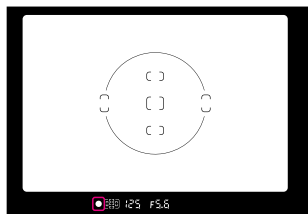
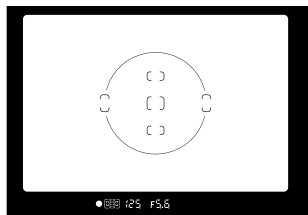

2 Vérifiez l'apparition de l'indicateur de mise au point correcte ● et pressez lentement le déclencheur à fond.

- Une fois la photo prise, le film avance automatiquement jusqu'à la vue suivante.

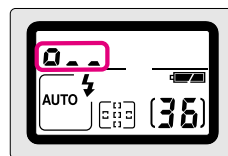
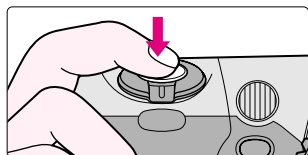

3 Le film se rebobine automatiquement lorsqu'il arrive à sa fin.

- Le compteur de vues décompte jusqu'à la fin du rebobinage.
- Les photos prises au-delà du nombre de vues autorisées pour le film peuvent être perdues lors du développement du film.

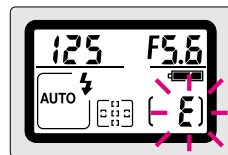

4 Vérifiez que le rebobinage est bien terminé avant de retirer la cartouche de film.

- Le film est complètement rebobiné lorsque E clignote sur le compteur de vues de l'écran CL. (E apparaît sans clignoter lorsque le système de mesure est désactivé). Assurez-vous que le film est complètement rebobiné (E clignote sur l'écran CL et dans le viseur), ouvrez le dos de l'appareil en évitant la lumière du soleil et retirez la cartouche de film en la faisant basculer sur un côté.



Points importants



- Si d'autres signaux d'avertissement apparaissent, reportez-vous en page 99.
- Pour le rebobinage de film partiellement exposé, reportez-vous en page 66.

Utilisation du flash intégré

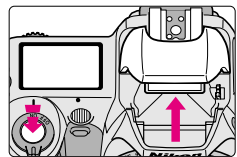
Lorsque le sujet est sombre ou en contre-jour (sauf en mode  ou ) et que le déclencheur est pressé, le flash intégré se libère automatiquement et se déclenche en mode  (Programme universel) ou Vari-Programme (, , , , ). Pressez franchement le déclencheur pour prendre la photo au flash.



1 Lorsque le sujet est sombre ou en contre-jour et que le déclencheur est pressé, le flash intégré se libère automatiquement et se met à se recycler.

- Lorsque le flash est prêt,  apparaît sans clignoter dans le viseur (lorsque le système de mesure est activé).
- Si vous souhaitez prendre une photo sans flash, fermez le flash jusqu'à ce qu'il se verrouille en position tout en sollicitant légèrement le déclencheur. (Quand le flash est rétracté de cette manière, aussi longtemps que le déclencheur est légèrement sollicité, le flash ne se déclenchera pas pour les photos suivantes consécutives. Après relâchement du déclencheur et que vous le sollicitez, à nouveau, légèrement, le flash intégré se libérera et se recyclera à nouveau.)
- Pour laisser le flash continuellement annulé pour les vues consécutives suivantes, sélectionnez le mode flash annulé (page 79).
- Lorsque le sujet est en contre-jour en mode  ou , le flash intégré ne se déclenche pas automatiquement.

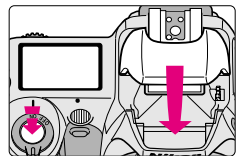

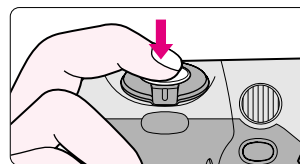
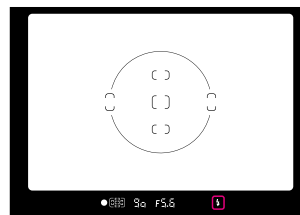

NOTE: Utilisation intensive du flash intégré

Suite à une utilisation intensive, le flash intégré peut cesser de se déclencher pour protéger son tube. Attendez quelques temps avant d'utiliser de nouveau le flash.



2 Contrôlez l'apparition de dans le viseur, puis composez la scène, effectuez la mise au point et prenez la photo au flash en pressant franchement le déclencheur.

- Il est impossible de déclencher tant que  n'apparaît pas sans clignoter dans le viseur.
-  clignote environ 3 s dans le viseur après l'émission du flash à pleine intensité pour indiquer que la vue risque peut-être d'être sous-exposée. Vérifiez la plage de portée du flash (page 84) et prenez de nouveau une photo.
- Avec les sujets sombres, l'illuminateur d'assistance AF de l'appareil s'active automatiquement pour permettre à l'automatisme de mise au point de fonctionner. Reportez-vous en page 48 pour de plus amples détails.

Flash intégré et dosage automatique flash / ambiance en mesure matricielle

- Le flash intégré permet de couvrir un objectif 28mm avec un nombre guide de 12 (à 100 ISO, en m). Avec un grand angle de focale inférieure à 28mm, le flash peut ne pas éclairer la périphérie et donner ainsi une photo sombre.
- L'utilisation d'objectifs Nikkor à microprocesseur comme les objectifs Nikkor de type D ou G permet de bénéficier du **dosage automatique flash / ambiance en mesure matricielle**. Exploitant l'analyse de la luminosité et du niveau de contraste effectuée par la mesure matricielle, le **dosage automatique flash / ambiance en mesure matricielle** permet d'exposer correctement le sujet principal et l'arrière-plan avec une intensité appropriée de l'éclair, créant ainsi une photographie au flash naturelle. Voir page 76 pour en savoir plus.

Points importants

- Veillez à retirer (ou ranger) le parasoleil avant la prise de vue au flash.
- Certains objectifs suivant leur encombrement présentent des limitations avec le flash intégré et peuvent provoquer un vignetage (une ombre peut apparaître dans la vue) (page 85).
- Le mode de synchronisation normal sur le premier rideau est celui utilisé dans ce chapitre. D'autres modes de synchronisation sont également disponibles. Pour en savoir plus, voir page 78.

Prise de vue en mode Vari-Programme

Le système Vari-Programme vous donne le choix entre cinq solutions images Portrait, Paysage, Gros-plan, Sport continu ou Scène de nuit correspondant à des situations photographiques spécifiques.



1 Réglez le sélecteur de mode d'exposition sur la solution image souhaitée, puis sollicitez légèrement le déclencheur.

- Avez le collimateur sur votre sujet (celui sur lequel vous souhaitez faire la mise au point) et sollicitez légèrement le déclencheur. L'appareil fait automatiquement la mise au point et l'indicateur de mise au point apparaît ou clignote de la manière suivante.
 - apparaît: Le sujet est mis au point.
 - clignote: La mise au point est impossible avec l'automatisme de mise au point.

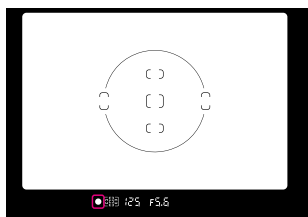
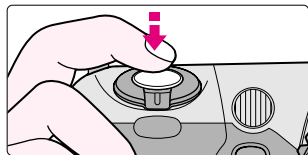

2 Contrôlez l'apparition de l'indicateur de mise au point ● et pressez lentement le déclencheur à fond.

- La vitesse et l'ouverture sont automatiquement déterminées en fonction de la solution image sélectionnée et apparaissent sur l'écran CL et dans le viseur.
- En cas de sujet sombre ou en contre-jour, le flash se libère et se déclenche automatiquement.
- Lorsque le sujet est en contre-jour avec les solutions images Sport continu ou Paysage, le flash ne se déclenche pas automatiquement.

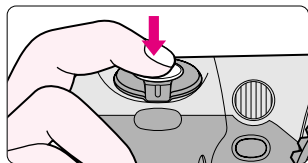

NOTE: Vari-programme

Avec les solutions image Vari-programme, il est impossible d'utiliser les modes décalage de programme (page 53), Bracketing auto (page 62) et surimpression (page 64). Lorsque le flash est utilisé en mode Vari-programme, le mode de synchronisation du flash (page 78) change automatiquement en fonction de la solution image sélectionnée.

: Solution image Portrait

Utilisez ce mode dès que vous photographiez des personnes. Il estompe l'arrière-plan pour mettre en valeur votre sujet.

- Il est recommandé d'utiliser des téléobjectifs de 85mm au 200mm avec de larges ouvertures maximales.
- Un plus grand écartement entre le sujet principal et l'arrière-plan accentue l'effet.

: Solution image Paysage

Utilisez ce mode dès que vous photographiez des scènes lointaines. L'ensemble du paysage ainsi que les sujets proches seront parfaitement mis au point.

- Un grand angle permet de capturer une grande partie du paysage.
- Dans certaines situations de prise de vue, le mode sélectionnera une vitesse lente. Pour éviter tout risque de bougé d'appareil, utilisez un pied.
- L'utilisation du flash n'est pas recommandée pour les paysages. Pour annuler le flash, mettez le mode de synchro flash sur flash annulé (page 79) ou fermez le flash tout en sollicitant légèrement le déclencheur.

: Solution image Gros-plan

Utilisez ce mode pour photographier de très près. Il estompe l'arrière-plan pour mettre en valeur votre sujet principal. Utile pour réussir des gros plans de sujet comme des fleurs ou des insectes.

- L'effet est maximisé à la distance minimale de l'objectif utilisé. Avec un zoom, utilisez la position téléobjectif.
- Pour des applications plus professionnelles, il est conseillé d'utiliser des objectifs Micro-Nikkor.
- Dans certaines situations de prise de vue, le mode sélectionne une vitesse lente. Pour éviter le risque de bougé d'appareil, utilisez un pied.
- Le mode AF dynamique et la zone centrale de mise au point sont automatiquement sélectionnées (page 46).



Solution image Sport continu

Utilisez ce mode pour geler l'action. Il sélectionne des vitesses rapides permettant d'arrêter l'action. Avec cette solution, le mode autofocus continu (page 44) est automatiquement activé et l'appareil continue de faire la mise au point sur le sujet sans mémoriser la mise au point (page 50). De même, les photos continuent d'être prises tant que le déclencheur est maintenu franchement pressé.

- Il est recommandé d'utiliser des téléobjectifs du 80mm au 300mm
- Il est recommandé d'utiliser une sensibilité de film égale ou supérieure à 400 ISO
- Il est recommandé d'utiliser un pied avec les téléobjectifs pour éviter tout risque de bougé.
- La prise de vue en continu n'est pas possible lorsque le flash intégré est libéré.

Solution image Scène de nuit

Utilisez ce mode pour des portraits sur arrière-plan vespéral ou nocturne. Il capture tout l'éclairage de la scène, à la fois le sujet en premier plan et l'arrière-plan. En annulant le flash, vous pouvez capturer toute la beauté d'une scène de nuit ou d'un crépuscule.

- Il est recommandé d'utiliser une sensibilité de film égale ou supérieure à 400 ISO
- Pour éviter le risque de bougé d'appareil, utilisez un pied.
- Pour annuler le flash, sélectionnez comme mode de synchronisation du flash le mode flash annulé  (page 79) ou fermez le flash tout en sollicitant légèrement le déclencheur.

Vous pouvez imprimer sur votre image les informations de date suivantes: Année/Mois/Jour, Jour/Heure/Minute, Mois/Jour/Année ou Jour/Mois/Année. Voir page 22 pour le réglage de la date et de l'heure.

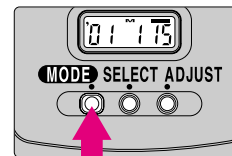

1 Pressez la touche MODE pour sélectionner l'un des formats disponibles pour l'impression. (Exemple: 15 janvier 2001, 15:30)

- A chaque pression de la touche MODE, l'affichage change de la manière suivante:
Année/Mois/Jour Jour/Heure/Minute Pas d'impression

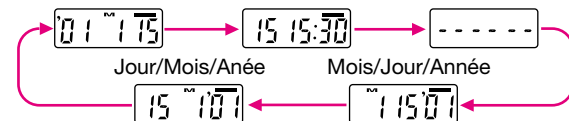

- Les données apparaissant sur l'écran CL d'impression des données seront imprimées sur vos images. Sélectionnez - - - - pour annuler l'impression des données (pas d'impression). La plage des sensibilités de film utilisables pour l'impression des données s'étend de 32 à 3200 ISO.

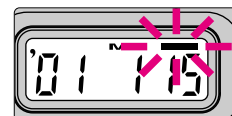

2 Composez la scène, faites la mise au point et pressez franchement le déclencheur pour prendre la photo avec la date / heure imprimée.

- L'indicateur d'impression des données  clignote environ 2 à 3 s immédiatement après la prise de vue (lorsqu'un film est chargé dans l'appareil).

Date/heure imprimée



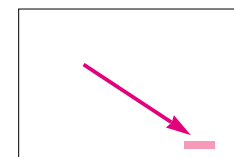

L'illustration de droite montre la position de la date / heure imprimée sur le film. Elle peut s'avérer difficilement lisible lorsqu'elle se trouve sur des couleurs lumineuses comme le blanc ou des teintes rougeâtres.

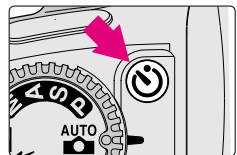

Utilisation du retardateur

Vous pouvez utiliser le retardateur lorsque vous souhaitez figurer vous aussi sur la photo.



- 1** Pressez la commande  (retardateur) et contrôlez l'apparition de  sur l'écran CL. (Ou, tournez le sélecteur de commande tout en pressant la commande  jusqu'à l'apparition de .) L'écran change de la manière suivante:

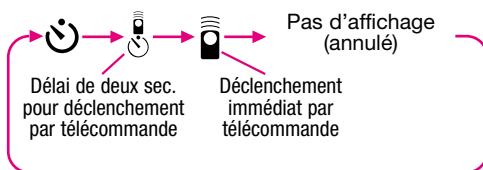
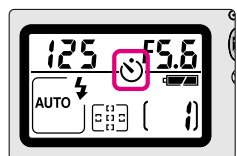





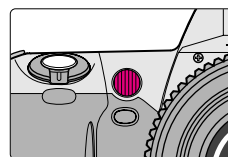
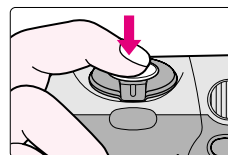

Points importants

- Placez l'appareil sur un pied ou sur une surface stable avant d'utiliser le retardateur.
- Avec tous les modes d'exposition auto, utilisez l'obturateur d'oculaire fourni DK-5 (page 3) ou occulrez l'oculaire avec votre main avant d'activer le retardateur afin d'éviter toute pénétration de lumière parasite dans le viseur, susceptible de fausser l'exposition.
- Ne vous mettez pas devant l'objectif lorsque vous activez le retardateur en mode autofocus.



- 2** Composez l'image, faites la mise au point en sollicitant légèrement le déclencheur puis, pressez franchement le déclencheur.

- La prise de vue au retardateur ne s'effectue que lorsque le déclenchement est possible (c'est-à-dire lorsque l'appareil peut obtenir la mise au point sur le sujet en mode autofocus).
- Une fois le retardateur activé, le déclenchement intervient 10 secondes plus tard. La lampe du retardateur clignote pendant les 8 premières secondes puis s'allume fixement les 2 dernières secondes avant l'exposition. Lorsque l'atténuation des yeux rouges (page 79) est sélectionnée et le retardateur activé, la lampe du retardateur / atténuation des yeux rouges s'allume pendant 1 s au même niveau d'intensité qu'avec la fonction normale d'atténuation des yeux rouges.
- Pour annuler le retardateur, mettez l'appareil hors tension, pressez la commande  jusqu'à ce que  et  (télécommande) disparaissent de l'écran CL ou tournez le sélecteur de commande tout en pressant la commande  jusqu'à ce que  et  disparaissent de l'écran CL.
- Pour annuler le retardateur pendant son opération, mettez l'appareil hors tension ou pressez de nouveau la commande .

A propos du système de mesure et exposition

Les systèmes de mesure et l'exposition sont des facteurs essentiels dans la prise de vue. Leur bonne connaissance permettra d'élargir votre expression photographique.

■ Système de mesure

La bonne combinaison de vitesse et d'ouverture pour une exposition correcte étant déterminée par la luminosité du sujet et la sensibilité du film, la mesure de la luminosité du sujet est très importante.

Le F65/F65D dispose de deux systèmes de mesure: **la mesure matricielle** (page 28) et **la mesure pondérée centrale** (page 58). Avec **la mesure matricielle**, les données sur la luminosité de la scène sont détectées par un capteur matriciel à six segments. Avec **la mesure pondérée centrale**, la majorité de la sensibilité de la mesure est concentrée dans le cercle de 12mm de diamètre au centre du viseur. Avec le F65/F65D, **la mesure matricielle** est automatiquement sélectionnée lorsque le mode d'exposition est un autre mode que le mode manuel et **la mesure pondérée centrale** est sélectionnée avec le mode d'exposition manuel.

Avec les AF Nikkor de type D ou G, l'appareil F65/F65D active la mesure matricielle 3D, qui ajoute aux autres données l'information de distance afin de déterminer encore plus précisément l'exposition.

■ Exposition

La lumière provenant du sujet passe par l'objectif pour exposer ensuite le film. La vitesse d'obturation et l'ouverture contrôlent la quantité de lumière atteignant le film. La combinaison de vitesse et d'ouverture appropriée pour la luminosité du sujet et la sensibilité du film permet d'obtenir une exposition correcte.

Les modes Programme universel (page 51), Auto Multi Programmé (page 52) et Vari-programme (page 36) du F65/F65D contrôlent automatiquement la vitesse et l'ouverture. En mode d'exposition auto à priorité vitesse (page 54), vous pouvez régler manuellement la vitesse d'obturation et l'appareil sélectionne automatiquement l'ouverture correcte. En mode d'exposition auto à priorité ouverture (page 56), vous pouvez régler manuellement l'ouverture et l'appareil sélectionne automatiquement la vitesse d'obturation correcte. En mode d'exposition manuel (page 58), vous réglez manuellement à la fois la vitesse et l'ouverture.



OPERATIONS EN DETAILS

Cette partie explique en détail les fonctions de cet appareil et des techniques photographiques évoluées.

- Mode de mise au point
- Zone de mise au point
- Illuminateur d'assistance AF
- Mémorisation de la mise au point
- Prise de vue avec chaque mode d'exposition
- Correction d'exposition
- Bracketing auto
- Surimpression
- Rebobinage de film
- Réglage dioptrique/accessoires du viseur
- Contrôle de profondeur de champ
- Utilisation de la télécommande (optionnelle)
- Combinaisons possibles des différents modes

Mode de mise au point

Deux modes de mise au point, autofocus à contrôle automatique (autofocus ponctuel et autofocus continu) et mode de mise au point manuel, sont disponibles avec cet appareil.

■ Autofocus

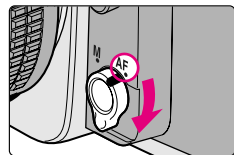

- Avec le sélecteur de mode de mise au point réglé sur **AF**, l'appareil fait automatiquement la mise au point sur le sujet se trouvant dans la zone de mise au point (page 46) lorsque le déclencheur est légèrement sollicité et fait apparaître ● dans le viseur.

■ Autofocus à contrôle automatique:

L'appareil choisit automatiquement le mode autofocus ponctuel ou autofocus continu selon l'état du sujet, c'est-à-dire fixe ou en déplacement (avec des informations de direction).

• Autofocus ponctuel

Le déclenchement n'est possible que lorsque l'indicateur de mise au point correcte ● apparaît dans le viseur. Une fois la mise au point obtenue sur le sujet, celle-ci reste mémorisée tant que le déclencheur est maintenu légèrement sollicité (mémorisation de la mise au point, page 50). Cependant, si le sujet se met à se déplacer, la mémorisation de la mise au point est désactivée et l'appareil sélectionne automatiquement le mode autofocus continu.

• Autofocus continu

Le mode autofocus continu est automatiquement activé lorsque le sujet est en déplacement et le déclenchement est possible lorsque l'indicateur de mise au point ● apparaît dans le viseur. Cependant, la mise au point n'est pas mémorisée et l'appareil continue de faire la mise au point sur le sujet jusqu'à l'exposition de la vue. Avec un sujet en déplacement, le suivi de mise au point (page 104) est activé et l'appareil continue de faire la mise au point sur le sujet. L'appareil F65/F65D continuera de faire la mise au point sur le sujet principal grâce au système Lock On™.

- Lorsque la solution image Sport continu  est sélectionnée, l'appareil fait la mise au point en continu sur le sujet.

A propos du système Lock On™

Le système Lock On™ permet de maintenir le suivi de mise au point sur le sujet principal, même si celui-ci est momentanément occulté dans le viseur.

■ Mise au point manuelle

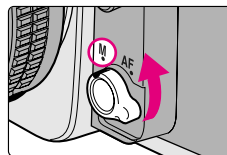

- Mettez le sélecteur de mode de mise au point sur **M**. Regardez dans le viseur et tournez la bague de mise au point jusqu'à ce que l'image soit nette sur le champ dépoli du viseur. Il est possible de déclencher quel que soit l'état de la mise au point du sujet et sans tenir compte de l'indicateur de mise au point correcte.
- Utilisez la mise au point manuelle dans les situations où l'automatisme de mise au point peut ne pas fonctionner correctement (page 27) ou en cas d'utilisation d'un objectif qui ne soit pas un AF Nikkor (page 89).
- A l'emploi d'un objectif à fonction de sélection A-M, mettez le sélecteur de mode de mise au point sur **M** pour la mise au point manuelle. Si M/A (autofocus avec priorité manuel) est disponible avec l'objectif, la mise au point manuelle est possible en mettant le sélecteur de mise au point sur **M** ou **M/A**. Voir le mode d'emploi de l'objectif pour les détails.

Mise au point manuelle avec télémètre électronique

Mettez le sélecteur de mode de mise au point sur **M**. La mise au point peut être contrôlée dans le viseur à l'aide de l'indicateur ●. Le télémètre électronique opère avec la plupart des objectifs Nikkor (y compris les objectifs AF Nikkor utilisés manuellement) ayant une ouverture maximale égale ou supérieure à f/5,6. Sollicitez légèrement le déclencheur et, avec le système de mesure activé, tournez la bague de mise au point de l'objectif jusqu'à l'apparition de ● dans le viseur. Il est possible de déclencher à tout instant. Le télémètre électronique peut être activé avec l'un ou l'autre des cinq collimateurs sélectionnés comme zone de mise au point (page 46).

Zone de mise au point

Les cinq collimateurs de l'appareil couvrent une zone étendue du champ cadré. Vous pouvez sélectionner l'un ou l'autre en fonction de la position du sujet dans la vue ou dans votre composition. En mise au point **AF** (autofocus, page 44), vous pouvez choisir soit le **mode AF dynamique avec priorité au sujet le plus proche**, avec lequel l'appareil sélectionne automatiquement la zone de mise au point ou soit le **mode AF dynamique**, avec lequel vous sélectionnez la zone de mise au point de votre choix.

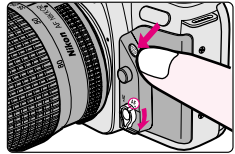

Mettez le sélecteur de mode de mise au point sur AF (autofocus) et tournez le sélecteur de commande tout en pressant la commande de zone de mise au point pour sélectionner le collimateur.

- Tourner le sélecteur de commande tout en pressant la commande de zone de mise au point fait changer l'affichage de la manière suivante :

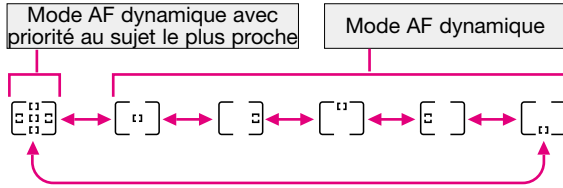

- Contrôlez le collimateur sélectionné sur l'écran CL et dans le viseur.

• Mode AF dynamique avec priorité au sujet le plus proche

Le mode AF dynamique avec priorité au sujet le plus proche garde automatiquement la mise au point sur le sujet le plus proche de l'un des cinq collimateurs et la mise au point est mémorisée dès qu'elle est obtenue. Si le sujet se déplace du collimateur sélectionné avant que ne soit obtenue la mise au point, l'appareil fait automatiquement la mise au point sur le sujet en se basant sur les données provenant des autres zones de mise au point. Avec le Programme universel ou l'une des solutions images Vari-programme (à l'exception de Gros plan) , l'appareil sélectionne automatiquement le mode AF dynamique avec priorité au sujet le plus proche.

• Mode AF dynamique

L'appareil fait la mise au point avec le collimateur sélectionné et dès qu'elle est obtenue, elle reste mémorisée (tant que le déclencheur est maintenu légèrement sollicité). Si le sujet se déplace du collimateur sélectionné avant que ne soit mémorisée la mise au point, l'appareil fait automatiquement la mise au point sur le sujet en se basant sur les données provenant des autres zones de mise au point. Avec la solution image Gros plan , le mode AF dynamique et le collimateur central sont automatiquement sélectionnés.

■ Avec le mode de mise au point manuel

Le **mode sélectif** est automatiquement sélectionné lorsque le sélecteur de mode de mise au point est réglé sur **M** (manuel, page 45).

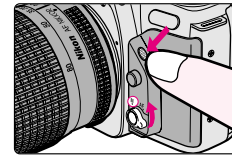

Mettez le sélecteur de mode de mise au point sur M (manuel) et tournez le sélecteur de commande tout en pressant la commande de zone de mise au point pour sélectionner le collimateur.

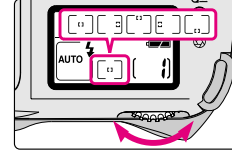

• Mode sélectif

La mise au point n'est obtenue que sur le collimateur sélectionné lorsque l'appareil est en mise au point manuelle avec le télémètre électronique (page 45).

- Tourner le sélecteur de commande tout en pressant la commande de zone de mise au point fait changer l'affichage de la manière suivante :

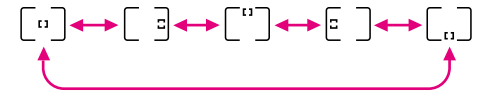

- Contrôlez le collimateur sélectionné sur l'écran CL et dans le viseur.

Illuminateur d'assistance AF

Avec les sujets sombres, l'illuminateur d'assistance AF de l'appareil est automatiquement activé lorsque le déclencheur est légèrement sollicité pour permettre à l'automatisme de mise au point de fonctionner dans l'obscurité.

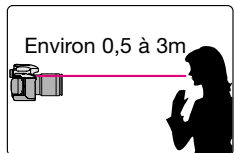
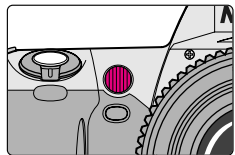

- L'illuminateur d'assistance AF s'allume automatiquement dans les cas suivants:
La mise au point est automatique, un objectif AF Nikkor est utilisé, le sujet est sombre et le collimateur central est sélectionné ou le mode AF dynamique avec priorité au sujet le plus proche est activé.
- L'illuminateur d'assistance AF ne s'active pas avec les solutions image Paysage ou Sport continu.
- La focale de l'objectif AF Nikkor compatible doit être dans une plage de 24-200mm; la portée de l'illuminateur d'assistance AF est d'environ 0,5-3m. Il est impossible, avec certains objectifs, d'opérer en mise au point automatique avec l'illuminateur d'assistance AF à moins d'un mètre en raison du vignetage (page 49).
- Avec les flashes optionnels SB-80DX, SB-50DX, SB-28/28DX, SB-27, SB-26, SB-25 ou SB-24 et les conditions requises pour le fonctionnement de l'illuminateur d'assistance AF, l'illuminateur d'assistance AF du flash optionnel s'active automatiquement. Avec les autres flashes optionnels, c'est celui de l'appareil qui s'allume (page 92).

NOTE: Utilisation intensive de l'illuminateur d'assistance AF

En cas d'utilisation trop prolongée de l'illuminateur d'assistance AF, celui-ci cesse temporairement de fonctionner pour protéger son tube. Il se remettra à fonctionner normalement après un laps de temps. D'autre part, évitez de toucher la lampe de l'illuminateur d'assistance AF lorsque celui-ci est beaucoup sollicité car elle risque d'être brûlante.

Annulation de l'illuminateur d'assistance AF

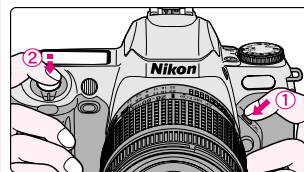

L'illuminateur d'assistance AF s'allume automatiquement dans les conditions citées page précédente. Pour annuler l'illuminateur d'assistance AF (c-à-d., lorsque le sujet photographié trouve l'éclairage trop fort), sollicitez légèrement le déclencheur tout en pressant la commande d'annulation de l'illuminateur AF. Il sera cependant impossible d'obtenir une mise au point correcte sans l'illuminateur d'assistance AF.

Objectifs incompatibles avec l'illuminateur d'assistance AF

Il est impossible, avec certains objectifs, d'utiliser à moins d'un mètre la mise au point automatique avec l'illuminateur d'assistance AF en raison du vignetage

NOTE: Objectifs incompatibles avec l'illuminateur d'assistance AF

- Objectif ne permettant pas d'utiliser à moins d'un mètre la mise au point automatique avec l'illuminateur d'assistance AF en raison du vignetage.
 - AF Micro 200 mm f/4 IF-ED
 - AF-S 17-35 mm f/2,8 IF-ED
 - AF 18-35 mm f/3,5-4,5 ED
 - AF 20-35 mm f/2,8 IF
 - AF 24-85 mm f/2,8-4
 - AF 24-120 mm f/3,5-5,6 IF
 - AF Micro 70-180 mm f/4,5-5,6 ED
- Objectif ne permettant pas d'utiliser à moins d'un 1,5m la mise au point automatique avec l'illuminateur d'assistance AF en raison du vignetage.
 - AF-S 28-70 mm f/2,8 IF-ED à 70 mm (utilisable à au moins 1m en position grand-angle)
- Objectif ne permettant pas d'utiliser la mise au point automatique avec l'illuminateur d'assistance AF en raison du vignetage.
 - AF-S 80-200 mm f/2,8 IF-ED
 - AF 80-200 mm f/2,8 ED
 - AF VR 80-400 mm f/4,5-5,6 ED

Mémorisation de la mise au point

La mémorisation de la mise au point s'avère utile en mode autofocus lorsque vous souhaitez photographier un sujet se trouvant dans votre composition en dehors des cinq collimateurs du F65/F65D ou lorsque l'automatisme de mise au point ne fonctionne pas exactement comme il devrait (page 27).

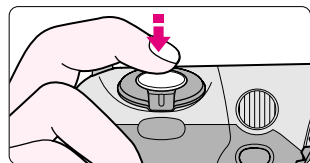
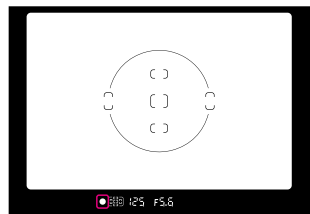

1 Avez la zone de mise au point sur le sujet et sollicitez légèrement le déclencheur. (Par exemple lorsque le collimateur central est sélectionné.)

- apparaît dès que la mise au point est obtenue et la mise au point reste mémorisée tant que le déclencheur est maintenu légèrement sollicité.
- Il est impossible de mémoriser la mise au point avec la solution image Sport continu .
- La mise au point n'est pas mémorisée avec les sujets en déplacement. Pour mémoriser de nouveau la mise au point sur le sujet s'il a bougé, relâchez le déclencheur puis, sollicitez-le de nouveau légèrement.

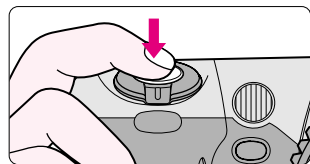
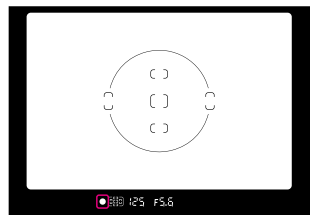

2 Contrôlez l'apparition de l'indicateur de mise au point ●, composez la scène tout en maintenant le déclencheur légèrement sollicité puis, déclenchez pour prendre la photo.

- Une fois la mise au point mémorisée, ne modifiez pas la distance entre le sujet et l'appareil. Si vous continuez de maintenir le déclencheur légèrement sollicité après le déclenchement, vous pouvez prendre d'autres photos avec la même mise au point.

Prise de vue avec chaque mode d'exposition

AUTO

 **Programme universel**

Le mode d'exposition le plus simple avec cet appareil. L'appareil se charge automatiquement de tous les réglages d'exposition. En cas de sujet sombre ou en contre-jour, le flash intégré se libère et se déclenche automatiquement. Recommandé pour les débutants en photographie reflex.

-  (Programme universel) ne peut être utilisé qu'avec un objectif Nikkor à microprocesseur comme un Nikkor type D ou G (page 88).

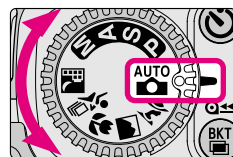

1 Réglez le sélecteur de mode d'exposition sur .

- Avec le mode d'exposition , les autres modes sélectionnés sont les suivants:
Mode de zone AF: Mode AF dynamique avec priorité au sujet le plus proche (page 46)
Mesure d'exposition: Matricielle (page 28)
Mode de synchronisation du flash: Synchro sur le premier rideau (synchro normale) (page 78)

Point important

Avec le mode , il est impossible d'utiliser le décalage de programme, le bracketing auto, la surimpression, le flash en synchro lente, l'atténuation des yeux rouges avec la synchro lente ou la synchro sur le second rideau.

NOTE: Ouverture minimale avec un objectif à microprocesseur (à l'exception du type G)

Réglez toujours la bague des ouvertures des objectifs Nikkor à microprocesseur (à l'exception du type G) sur leur ouverture minimale (plus grand nombre f). Si l'objectif n'est pas réglé à son ouverture minimale, **FÉ E** clignotera sur l'écran CL et dans le viseur, et le déclenchement sera impossible.

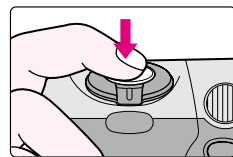

2 Composez la scène, contrôlez l'apparition de l'indicateur de mise au point ● et prenez la photo.

- Lorsque le sujet est sombre ou en contre-jour, le flash intégré se libère et se déclenche automatiquement (page 34).
- Voir page 99 en cas d'apparition de signaux d'avertissement sur l'écran CL ou dans le viseur.

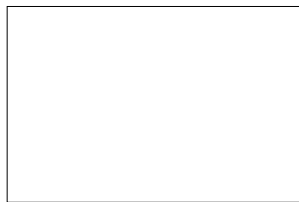

P: Auto Multi Programmé

L'appareil contrôle automatiquement la vitesse d'obturation et l'ouverture pour vous permettre d'obtenir une exposition correcte. Pour une prise de vue plus complexe, utilisez le décalage du programme (page 53), la correction d'exposition (page 61) ou le bracketing auto (page 62).

- **P** (Auto Multi Programmé) ne peut être utilisé qu'avec un objectif Nikkor à microprocesseur comme un Nikkor type D ou G (page 88).



1 Réglez le sélecteur de mode d'exposition sur P.

NOTE: Ouverture minimale avec un objectif à microprocesseur (à l'exception du type G)

Réglez toujours la bague des ouvertures des objectifs Nikkor à microprocesseur (à l'exception du type G) sur leur ouverture minimale (plus grand nombre f). Si l'objectif n'est pas réglé à son ouverture minimale, **FE E** clignotera sur l'écran CL et dans le viseur, et le déclenchement sera impossible.

Différence entre (Programme universel) et P (Auto Multi Programmé)

Le contrôle d'exposition est identique, mais avec le mode Auto Multi Programmé, vous pouvez sélectionner des fonctions comme le décalage de programme (page 53), la correction d'exposition (page 61), le bracketing auto (page 62), la surimpression (page 64), les modes de flash synchro lente (page 78), ou synchro sur le second rideau (page 78) pour garder plus de contrôle sur la prise de vue. En mode Auto Multi Programmé, cependant, le flash intégré ne se libère et ne se déclenche automatiquement.

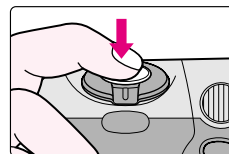

2 Composez la scène, contrôlez l'apparition de l'indicateur de mise au point ● et prenez la photo.

- Si le sujet est trop sombre ou trop lumineux, un des signaux d'avertissement suivants apparaîtra dans le viseur et sur l'écran CL.
 - **H I**: Utilisez un filtre de densité neutre ND.
 - **L a**: Utilisez le flash.
- Si le sujet est trop sombre ou en contre-jour, le témoin de disponibilité  clignote dans le viseur lorsque vous sollicitez légèrement le déclencheur. Utilisez le flash (page 80, 92).

Décalage du programme

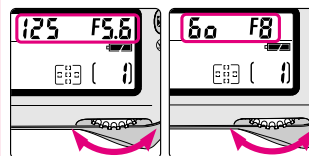

En mode Auto Multi Programmé, vous pouvez en tournant le sélecteur de commande décaler la combinaison ouverture/vitesse tout en maintenant une exposition correcte. Avec cette fonction, vous pouvez utiliser le mode Auto Multi Programmé à l'instar du mode auto à priorité vitesse ou auto à priorité ouverture.

Pour annuler le décalage du programme, vous pouvez, au choix, changer de mode d'exposition, mettre l'appareil hors tension, ou utiliser le flash (page 80).

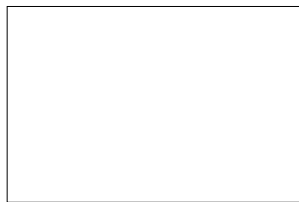

Vitesse rapide 1/500 sec.

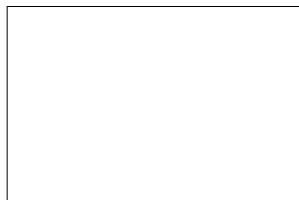

Vitesse lente 1/30 sec.

S: Auto à priorité vitesse

Ce mode vous permet de choisir manuellement la vitesse souhaitée (de 30 s à 1/2000 s); l'appareil sélectionne alors automatiquement l'ouverture appropriée pour une exposition correcte. Avec les vitesses d'obturation rapides, vous pouvez geler le mouvement d'un sujet qui se déplace rapidement; aux vitesses plus lentes, vous pouvez créer un effet de mouvement.

- Le mode S (Auto à priorité vitesse) ne peut être utilisé que si l'appareil est équipé d'un objectif Nikkor à microprocesseur comme un Nikkor type D ou G (page 88).



1 Réglez le sélecteur de mode d'exposition sur S.

NOTE: Ouverture minimale avec un objectif à microprocesseur (à l'exception du type G)

Réglez toujours la bague des ouvertures des objectifs Nikkor à microprocesseur (à l'exception du type G) sur leur ouverture minimale (plus grand nombre f). Si l'objectif n'est pas réglé à son ouverture minimale, **FE E** clignotera sur l'écran CL et dans le viseur, et le déclenchement sera impossible.

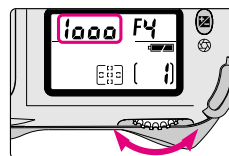

2 Sélectionnez la vitesse (30-1/2000 s) avec le sélecteur de commande.

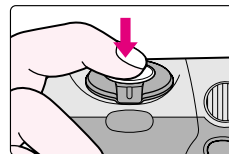

3 Composez la scène, contrôlez l'apparition de l'indicateur de mise au point ● et prenez la photo.

- Si le sujet est trop sombre ou trop lumineux, un des signaux d'avertissement suivants apparaîtra dans le viseur ou sur l'écran CL. (La valeur de surexposition ou de sous-exposition est indiquée par l'indicateur de l'état d'exposition dans le viseur.)
 - H**: Sélectionnez une vitesse plus rapide. Si l'avertissement persiste, utilisez un filtre de densité neutre ND.
 - L**: Sélectionnez une vitesse plus lente. Si l'avertissement persiste, utilisez le flash.
- Si le sujet est trop sombre ou en contre-jour, le témoin de disponibilité **⚡** clignote dans le viseur lorsque vous sollicitez légèrement le déclencheur. Utilisez le flash (page 80, 92).

Point important

- Si **--** (exposition longue durée) est sélectionné en mode d'exposition manuel et si vous passez en mode auto à priorité vitesse sans avoir annulé **--**, **--** clignote et le déclenchement s'avère impossible. Pour photographier en mode d'exposition auto à priorité vitesse, sélectionnez une autre vitesse que **--** en tournant le sélecteur de commande.



Petite ouverture f/22



Grande ouverture f/2,8

A: Auto à priorité ouverture

Ce mode vous permet de programmer manuellement l'ouverture souhaitée (sur toute la plage des ouvertures de l'objectif). L'appareil sélectionne automatiquement la vitesse appropriée pour obtenir une exposition correcte. En variant l'ouverture, et ainsi en contrôlant la profondeur de champ (page 74), vous pouvez faire apparaître nettement le premier plan et l'arrière-plan ou bien estomper l'arrière-plan. En photographie au flash, le changement d'ouverture modifie également la portée du flash (page 84).

- Le mode **A** (Auto à priorité ouverture) ne peut être utilisé que si l'appareil est équipé d'un objectif Nikkor à microprocesseur comme un Nikkor type D ou G (page 88).



1 Réglez le sélecteur de mode d'exposition sur A.

NOTE: Ouverture minimale avec un objectif à microprocesseur (à l'exception du type G)

Réglez toujours la bague des ouvertures des objectifs Nikkor à microprocesseur (à l'exception du type G) sur leur ouverture minimale (plus grand nombre f). Si l'objectif n'est pas réglé à son ouverture minimale, **FE E** clignotera sur l'écran CL et dans le viseur, et le déclenchement sera impossible.

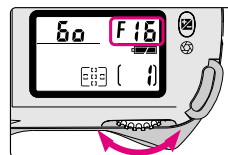

2 Sélectionnez l'ouverture (sur toute la plage des ouvertures) en tournant le sélecteur de commande.

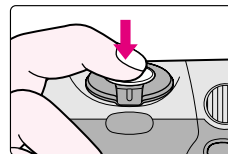

3 Composez la scène, contrôlez l'apparition de l'indicateur de mise au point ● et prenez la photo.

- Si le sujet est trop sombre ou trop lumineux, un des signaux d'avertissement suivants apparaîtra dans le viseur ou sur l'écran CL. (La valeur de surexposition ou de sous-exposition est indiquée par l'indicateur de l'état d'exposition dans le viseur.)
 - **H** : Sélectionnez une ouverture plus petite (plus grand nombre f/). Si l'avertissement persiste, utilisez un filtre de densité neutre ND.
 - **L** : Sélectionnez une vitesse plus grande (plus petit nombre f/). Si l'avertissement persiste, utilisez le flash.
- Si le sujet est trop sombre ou en contre-jour, le témoin de disponibilité **⚡** clignote dans le viseur lorsque vous sollicitez légèrement le déclencheur. Utilisez le flash (page 80, 92).

M: Manuel

Ce mode vous permet de programmer manuellement à la fois la vitesse d'obturation (30 à 1/2000 s) et l'ouverture (sur toute la plage des ouvertures de l'objectif). À l'aide de l'indicateur de l'état d'exposition dans le viseur, vous pouvez réaliser différents effets créatifs en contrôlant l'exposition. Vous pouvez utiliser le mode d'exposition de longue durée (pose T) en mode d'exposition manuel.

- Les objectifs sans microprocesseur (page 90) peuvent être utilisés uniquement en mode d'exposition Manuel.

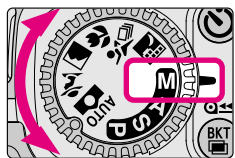

1 Réglez le sélecteur de mode d'exposition sur M.

- Le système de mesure passe automatiquement en **mesure pondérée centrale** avec le mode d'exposition manuel.
- Lorsqu'un objectif sans microprocesseur est monté sur l'appareil, F- - apparaît sur l'écran CL et dans le viseur. Réglez et contrôlez l'ouverture avec la bague des ouvertures de l'objectif. Il est impossible d'utiliser le système de mesure d'exposition de l'appareil. Voir page 90 pour de plus amples détails.

Mesure pondérée centrale

La mesure pondérée centrale privilégie la luminosité à l'intérieur du cercle de 12mm au centre du viseur et s'avère, par conséquent, utile pour baser l'exposition sur une zone spécifique de la scène.

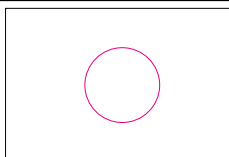

NOTE: Ouverture minimale avec un objectif à microprocesseur (à l'exception du type G)

Réglez toujours la bague des ouvertures des objectifs Nikkor à microprocesseur (à l'exception du type G) sur leur ouverture minimale (plus grand nombre f). Si l'objectif n'est pas réglé à son ouverture minimale, FE E clignotera sur l'écran CL et dans le viseur, et le déclenchement sera impossible.

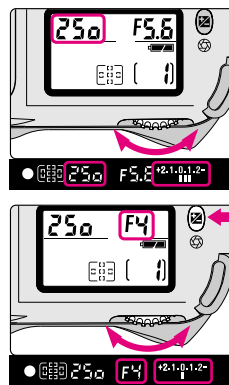

2 Sélectionnez la vitesse et l'ouverture en contrôlant l'exposition à l'aide de l'indicateur de l'état d'exposition dans le viseur.

- Sélectionnez la vitesse d'obturation (- - et 30 à 1/2000 s) en tournant le sélecteur de commande et l'ouverture (sur toute la plage des ouvertures) en tournant le sélecteur de commande tout en pressant la commande d'ouverture.
- L'indicateur de l'état d'exposition dans le viseur montre la différence entre l'exposition sélectionnée (vitesse et ouverture) et l'exposition correcte. Il clignote lorsque la luminosité du sujet dépasse la plage de mesure de l'appareil. (L'indicateur de l'état d'exposition n'est pas disponible en mode d'exposition longue durée.)

Voici quelques exemples des indications données par l'indicateur de l'état d'exposition:



3 Composez la scène, faites la mise au point et prenez la photo.

- Si le sujet est trop sombre ou en contre-jour, le témoin de disponibilité clignote dans le viseur lorsque vous sollicitez légèrement le déclencheur. Utilisez le flash (page 80, 92).
- La correction d'exposition n'est pas utilisable en mode d'exposition manuel.

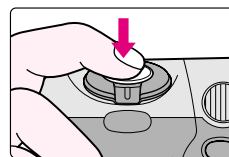

Exposition de longue durée (T)

Tournez le sélecteur de commande pour régler la vitesse d'obturation sur - - (à côté de 30 s) afin de sélectionner le mode exposition longue durée (T). Une première pression du déclencheur ouvre l'obturateur et la lampe du retardateur clignote légèrement toutes les 2 secondes pendant toute la durée de l'exposition. - - et d'autres indications comme l'ouverture apparaissent sur l'écran CL mais toutes les indications disparaissent du viseur. Sollicitez de nouveau légèrement le déclencheur pour fermer l'obturateur. Cette fonction est utile pour la prise de vues de scènes de nuit ou d'étoiles. Il est possible de diminuer le risque de bougé de l'appareil en utilisant le retardateur (page 40), la télécommande (page 69) et un pied. Il est possible de réaliser une exposition continue d'environ 4 heures avec un jeu de piles neuves. A noter que le temps d'exposition continu diminue aux faibles températures et qu'il est impossible, avec ce mode, de réaliser une séquence de bracketing auto (page 62).

Pour modifier le niveau de l'exposition (par rapport au standard ISO), utilisez la fonction de correction d'exposition. Elle est utile pour surexposer ou sous-exposer intentionnellement la photo afin de réaliser des effets photographiques spécifiques.

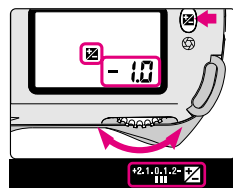

Indicateur de l'état d'exposition





Correction de -0,5 IL





Correction de +2 IL

1 Sélectionnez la correction d'exposition en tournant le sélecteur de commande tout en pressant la commande  jusqu'à l'apparition de la valeur de correction souhaitée (-2 IL à +2 IL par incréments de 1/2 IL).

- Lorsqu'une correction d'exposition est sélectionnée,  apparaît sur l'écran CL et dans le viseur. Il est possible de vérifier la valeur de correction programmée en pressant la commande . L'indicateur de l'état d'exposition apparaît également dans le viseur en pressant la commande .
- Normalement, vous devez corriger l'exposition vers le côté + lorsque l'arrière-plan est plus lumineux que votre sujet principal et vers le côté - lorsque l'arrière-plan est plus sombre.

Mode d'exposition avec correction d'exposition

Il est possible d'utiliser la fonction de correction d'exposition en mode **P** (Auto Multi Programmé), **S** (Auto à priorité vitesse), **A** (Auto à priorité ouverture) et Vari-programme. Une fois l'exposition corrigée en mode d'exposition **P**, **S** ou **A**, la correction reste activée avec ce mode d'exposition. Le changement de mode d'exposition en programme universel , Vari-programme ou **M** annule temporairement la correction. La correction d'exposition sélectionnée en mode Vari-programme est annulée par le changement de mode d'exposition. La correction d'exposition est inutilisable avec les modes d'exposition  et **M**.

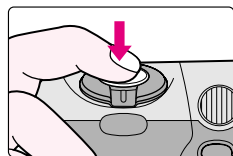

2 Composez la scène, contrôlez l'apparition de l'indicateur de mise au point ● et prenez la photo.

- Pour annuler la correction d'exposition, tournez le sélecteur de commande tout en pressant la commande  afin de remettre la valeur de correction sur 0.0. En Vari-programme, le changement du mode d'exposition annule aussi la correction d'exposition. (La mise hors tension de l'appareil n'annule pas la correction d'exposition.)

Bracketing auto

La fonction de bracketing auto vous permet de photographier trois fois la même scène avec à chaque déclenchement un niveau d'exposition différent (au maximum de ± 2 IL) par rapport à l'exposition correcte sélectionnée automatiquement (ou à l'exposition sélectionnée en mode manuel). Par exemple, il peut s'avérer utile, lors du choix après développement, de la vue la mieux exposée parmi une séquence de bracketing, si le sujet présente un contraste élevé, particulièrement avec un film inversible ou si la latitude d'exposition est réduite.

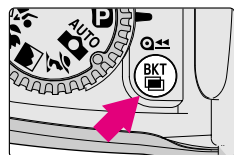

1 Tournez le sélecteur de commande tout en pressant la commande de bracketing auto afin de sélectionner la valeur de correction souhaitée (dans une plage de ± 2 IL sans combinaison avec la correction d'exposition). L'affichage change de la manière suivante:

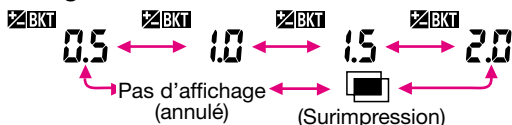
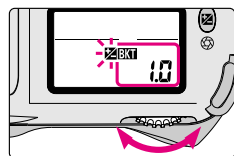

- Lorsque la valeur de bracketing est programmée (et le système de mesure activé), **BKT** apparaît et clignote sur l'écran CL, et et l'indicateur de l'état d'exposition clignotent dans le viseur. Il est possible de vérifier la valeur de bracketing en pressant la commande .
- La vitesse et l'ouverture en mode Auto Multi Programmé, l'ouverture en mode auto à priorité vitesse, la vitesse en modes auto à priorité ouverture et manuel seront modifiées.
- Quel que soit le mode d'exposition, le bracketing au flash et le bracketing en ambiance sont exécutés simultanément lorsqu'un flash est utilisé.

■ Valeur IL de correction et ordre de la séquence de bracketing

Valeur de correction	Indicateur de l'état d'exposition	Ordre de la séquence
0,5	+2.1.0.1.2- ■■■	0, -0,5, +0,5
1,0	+2.1.0.1.2- ■■■■	0, -1,0, +1,0
1,5	+2.1.0.1.2- ■■■■■	0, -1,5, +1,5
2,0	+2.1.0.1.2- ■■■■■■	0, -2,0, +2,0

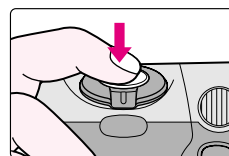

2 Composez la scène, contrôlez l'apparition de l'indicateur de mise au point et prenez la photo.

- Avec les trois pressions successives du déclencheur, l'appareil prend d'abord la vue avec l'exposition correcte, puis la vue sous-exposée et enfin la vue surexposée. L'indicateur de l'état d'exposition montre en même temps en clignotant l'exposition correcte, la sous-exposition puis la surexposition. La vitesse et la valeur d'ouverture corrigées sont affichées pendant la prise de vue.
- Si la fonction de correction d'exposition (page 61) est elle aussi programmée, sa valeur de correction s'ajoutera à celle du bracketing. Ceci peut s'avérer utile pour réaliser un bracketing avec une valeur corrigée supérieure à +2IL ou inférieure à -2IL.
- Si le film arrive à sa fin pendant la séquence de bracketing, les vues restantes de la séquence seront prises dès qu'un nouveau film sera chargé. De même, si vous mettez l'appareil hors tension pendant la séquence de bracketing, les vues restantes seront prises dès que l'appareil sera remis sous tension.

Indicateur de l'état d'exposition

Première vue (exposition correcte)



Deuxième vue (puis la vue sous-exposée)



Troisième vue (enfin la vue surexposée)



3 La fonction de bracketing cesse automatiquement lorsque la troisième vue de la séquence est prise.

- et **BKT** sur l'écran CL ainsi que et l'indicateur de l'état d'exposition dans le viseur disparaissent lorsque la séquence de bracketing est terminée.
- Pour annuler le bracketing, tournez le sélecteur de commande tout en maintenant la commande pour faire disparaître de l'écran de contrôle CL. La fonction de bracketing n'est pas annulée par la mise hors tension de l'appareil.

Points importants

- Il est impossible de réaliser une séquence de bracketing auto en mode (Programme universel) et Vari-programme.
- Il est impossible de programmer simultanément le bracketing auto et la surimpression (page 64).
- Il est impossible de programmer simultanément le bracketing auto et l'exposition de longue durée (page 60).

Surimpression

La surimpression consiste à exposer en plusieurs fois un ou plusieurs sujets sur une même vue.

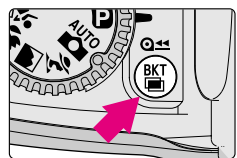

1 Tournez le sélecteur de commande tout en pressant la commande de surimpression jusqu'à l'apparition de sur l'écran CL. L'affichage change de la manière suivante:

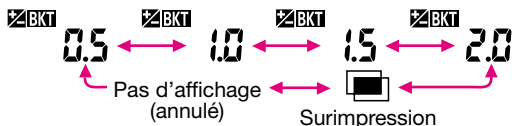

- apparaît sur l'écran CL lorsque la fonction surimpression est réglée.

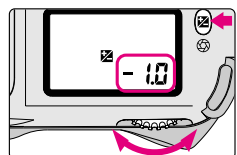
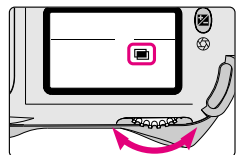

2 Tournez le sélecteur de commande tout en pressant la commande pour sélectionner la correction d'exposition nécessaire.

- Il est préférable de faire des tests car la correction réellement nécessaire varie d'une situation à l'autre.
- Si l'arrière-plan est complètement noir et si les sujets ne se superposent pas, aucune correction n'est nécessaire
- Dans certains cas, les vues peuvent légèrement se décaler en mode surimpression. Il est notamment déconseillé d'utiliser le mode surimpression en début et en fin de film car l'entraînement/rebobinage de film y est moins régulier.

Valeur de correction standard en mode surimpression

Nombre d'expositions	Valeur de correction
Deux	-1,0 IL
Trois	-1,5 IL
Quatre	-2,0 IL
Huit ou neuf	-3,0 IL

Il est nécessaire de corriger l'exposition en fonction du nombre d'expositions à effectuer car la même vue sera exposée plusieurs fois.

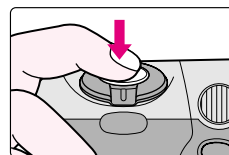

3 Composez la scène, contrôlez l'apparition de l'indicateur de mise au point et prenez la photo.

- La première vue est prise, et le compteur de vues clignotent sur l'écran CL lorsque le déclencheur est franchement pressé. Le compteur de vues ne change pas, le film n'avance pas et il est possible d'exposer de nouveau la vue. La surimpression est annulée, le film avance et disparaît de l'écran CL après la deuxième vue.
- Pour exposer plus de deux fois la même vue, tournez le sélecteur de commande tout en pressant de nouveau la commande après la première exposition de la vue tandis que clignote, afin de faire apparaître sans clignoter. Répétez cette opération autant de fois que vous souhaitez exposer la même vue.
- Pour annuler le mode surimpression, tournez le sélecteur de commande tout en pressant la commande pour faire disparaître l'affichage de l'écran CL. Le film avance et le compteur de vues augmente de 1 lorsque le mode surimpression est annulé avant ou pendant la surimpression.

Points importants

- Il est impossible d'utiliser le mode surimpression en mode (Programme universel) ou Vari-programme.
- Il est impossible de sélectionner simultanément la surimpression et le bracketing auto (page 62).

Rebobinage de film

Ce chapitre explique le rebobinage d'un film partiellement exposé et la procédure à suivre si le film ne se rebobine pas.

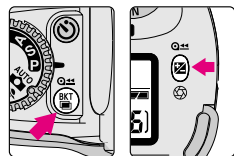

Rebobinage de film partiellement exposé

- Pour rebobiner un film avant sa fin, pressez simultanément pendant 1 seconde les deux commandes de rebobinage .
- , , puis apparaissent sur l'écran CL pendant le rebobinage du film et le compteur de vues décompte jusqu'à la fin de rebobinage.
- Le film est complètement rebobiné lorsque clignote sur le compteur de vues. (apparaît sans clignoter lorsque le système de mesure est désactivé.) Vérifiez que clignote bien puis, ouvrez le dos de l'appareil et retirez la cartouche de film.

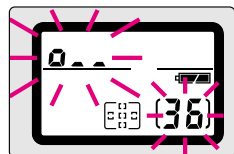
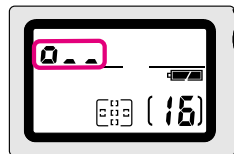

Si le film ne se met pas à se rebobiner ou si le rebobinage s'interrompt avant d'être totalement terminé

- Lorsque la tension des piles est très faible ou la température ambiante très basse, il est possible que le film ne se rebobine pas ou que son rebobinage s'arrête à mi-course avec et le compteur de vues clignotant sur l'écran CL. Dans ce cas, mettez l'appareil hors tension, puis de nouveau sous tension et pressez de nouveau simultanément les deux commandes de rebobinage pendant 1 seconde pour rebobiner le film.

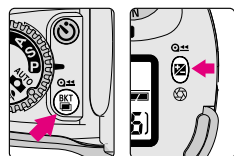

Réglage dioptrique / Accessoires du viseur

Le F65/F65D permet à des photographes myopes ou hypermétropes de régler l'oculaire à leur vue. Il accepte également des accessoires de visée comme un obturateur d'oculaire ou des correcteurs de visée.

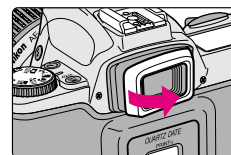

Réglage dioptrique

- Retirez l'ocillon caoutchouté et faites glisser le curseur de réglage dioptrique tout en regardant dans le viseur jusqu'à ce que les collimateurs ou autres affichages apparaissent nets dans le viseur. Remettez l'ocillon caoutchouté après le réglage.
- La plage de réglage s'étend de $-1,5 \text{ m}^{-1}$ à $+0,8 \text{ m}^{-1}$. Il existe également neuf correcteurs de visée optionnels pour étendre la plage de correction de -5 m^{-1} à $+3 \text{ m}^{-1}$ (page 94).

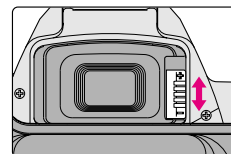

NOTE: Utilisation du curseur de réglage dioptrique

Le curseur de réglage dioptrique se trouvant juste à côté du viseur, veillez à ne pas vous mettre le doigt ou l'ongle dans l'oeil lorsque vous le manipulez.

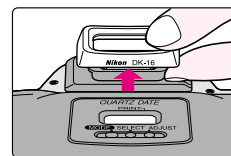

Fixation d'accessoires de visée

- Pour attacher un obturateur d'oculaire ou un correcteur de visée, retirez l'ocillon caoutchouté et faites glisser l'obturateur d'oculaire ou le correcteur de visée.
- Pour remettre en place l'ocillon caoutchouté après avoir retiré l'obturateur d'oculaire ou le correcteur de visée, assurez-vous que la marque "Nikon DK-16" est bien en dessous.

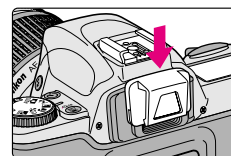

Contrôle de profondeur de champ

Cet appareil permet de contrôler la profondeur de champ. Pressez la commande de contrôle de profondeur de champ pour vérifier dans le viseur la profondeur de champ (page 74).

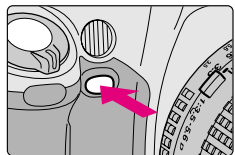

- La commande de contrôle de profondeur de champ diaphragme l'objectif jusqu'à l'ouverture contrôlée en mode d'exposition (Programme universel), Vari-Programme, Auto Multi Programmé ou Auto à priorité vitesse et jusqu'à l'ouverture sélectionnée en mode d'exposition Auto à priorité ouverture ou manuel. En regardant dans le viseur, vous pouvez contrôler visuellement quelle sera approximativement la profondeur de champ à l'ouverture donnée.

Utilisation de la télécommande (optionnelle)

La télécommande permet de déclencher l'appareil à distance. Comme le retardateur, elle peut être utilisée pour figurer aussi sur la photo. Elle peut également remplacer le déclencheur souple pour éviter le risque de bougé d'appareil.

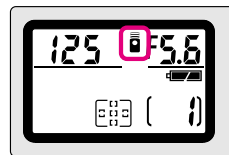
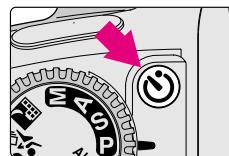

- 1 Pressez plusieurs fois la commande de télécommande jusqu'à ce que (déclenchement immédiat) ou (déclenchement différé de deux secondes) apparaisse sur l'écran de contrôle CL. (Ou, tournez le sélecteur de commande tout en pressant la commande de télécommande .) L'affichage change de la manière suivante :

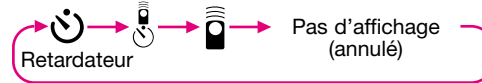



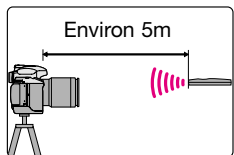
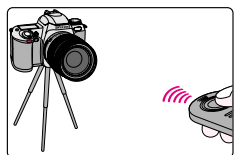

- Vous pouvez choisir entre un déclenchement immédiat () ou différé de deux secondes () après la pression du déclencheur de la télécommande.
- Une fois, l'utilisation de la télécommande programmée, l'appareil reste prêt à recevoir un signal de la télécommande pendant 60 s. Si aucun signal n'est envoyé au bout de 60 s, le mode télécommande est annulé et ou disparaît de l'écran CL.
- La télécommande ne peut opérer que si le déclenchement est possible (c'est à dire que la mise au point puisse être obtenue en mode autofocus).
- Après le déclenchement, l'appareil reste prêt à recevoir un signal de la télécommande pendant 60 s.

NOTE: Avant d'utiliser la télécommande

Lorsque vous utilisez pour la première fois la télécommande, retirez la feuille de protection placée à l'achat sur la pile à l'intérieur de la télécommande.



2 Dirigez la télécommande vers l'appareil et pressez le déclencheur.

- Si le déclenchement immédiat a été sélectionné, la lampe du retardateur s'allume après le déclenchement (sauf lorsque le flash est utilisé). Lorsque l'atténuation des yeux rouges (page 79) est programmée, la lampe du retardateur s'allume à la même intensité qu'en mode normal d'atténuation des yeux rouges avant le déclenchement et le flash se déclenche lorsque la photo est prise.
- En mode différé, la photo est prise 2 s après que la lampe du retardateur se soit allumée. Lorsque l'atténuation des yeux rouges (page 79) est programmée, la lampe du retardateur s'allume à la même intensité qu'en mode normal d'atténuation des yeux rouges et la flash se déclenche lors de la prise de la photo.
- Pour annuler le mode télécommande, pressez de nouveau la commande  ou tournez le sélecteur de commande tout en pressant la commande  jusqu'à ce que  ou  disparaisse de l'écran CL. Ou, mettez l'appareil hors tension.

Mise au point avec la télécommande

Deux méthodes pour photographier en mise au point automatique avec la télécommande:

1. Autofocus activé par le signal de la télécommande:
Le déclenchement intervient lorsque (ou deux secondes plus tard) le sujet est mis au point. Mais, si la mise au point est impossible à obtenir, la télécommande se met en attente.
2. Autofocus activé par la légère sollicitation du déclencheur de l'appareil avant l'utilisation de la télécommande:
Sollicitez légèrement le déclencheur du boîtier tandis que la télécommande attend que la mise au point soit obtenue, la mise au point est mémorisée (même si le déclencheur est relâché). Le déclenchement intervient lorsque (ou deux secondes plus tard) le signal de déclenchement a été émis par la télécommande.

Points importants

- Utilisez un pied ou placez l'appareil sur une surface stable avant d'utiliser la télécommande.
- Lorsque vous photographiez sans regarder dans le viseur, occultez l'oculaire du viseur avec l'obturateur d'oculaire fourni DK-5 (page 3) ou avec la main avant de déclencher pour empêcher toute lumière parasite de pénétrer dans le viseur et de fausser l'exposition.
- La portée de la télécommande est de 5m maximum lorsqu'elle est dirigée droit devant l'appareil. Pour photographier au-delà de la portée de la télécommande, utilisez le retardateur (page 40). La télécommande ne peut pas fonctionner lorsque l'appareil est en fort contre-jour. Dans ce cas, changez de place l'appareil.
- Si le déclenchement s'avère impossible avec la télécommande, changez sa pile (page 72). (L'autonomie de la pile de la télécommande est d'environ 5 ans.)
- Utilisez une pile lithium 3V CR2025 pour la télécommande.

Exposition longue durée avec la télécommande

Lorsque l'appareil est réglé en exposition longue durée (T) (page 60), une pression du déclencheur de la télécommande ouvre l'obturateur de l'appareil et une deuxième pression le referme. Cette fonction est utile pour photographier les scènes de nuit ou les étoiles. (L'utilisation d'un pied est recommandée.) La lampe du retardateur clignote légèrement toutes les 2 secondes le temps de l'exposition.

■ Changement de pile à l'intérieur de la télécommande

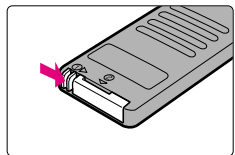

1 Tandis que vous pressez le levier de déverrouillage du porte pile dans le sens de la flèche, retirez le porte pile.

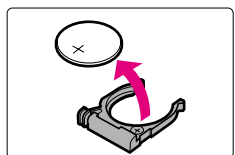
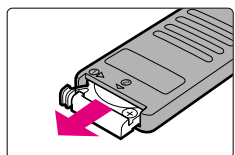

2 Retirez l'ancienne pile.

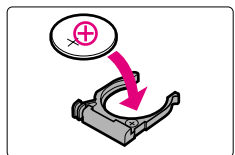

3 Insérez une pile lithium 3V CR2025 avec le côté ⊕ orienté vers le haut.

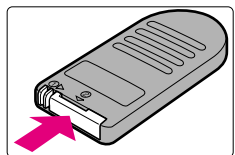

4 Insérez le porte pile jusqu'à son encliquetage.

NOTE: Rangement des piles

Gardez les piles hors de portée des enfants. En cas d'absorption accidentelle, appelez un médecin de toute urgence. (Voir "A propos des piles", page 98.)

Le tableau suivant donne la liste des modes disponibles lorsque l'appareil est équipé d'un objectif Nikkor à microprocesseur de type D ou G.

Mode d'exposition	Illuminateur d'assistance AF	Décalage du programme	Correction d'exposition	Bracketing auto	Surimpression
	○	—	—	—	—
	○	—	○	—	—
	—	—	○	—	—
	○	—	○	—	—
	○	○	○	○	○
	○	—	○	○	○
	○	—	○	○	○
	○	—	—	○	○

Mode d'exposition	Mesure d'exposition	Mode d'entraînement	Mode de mise au point		
			Autofocus		Mise au point manuelle
			①	②	③
	Matricielle	Vue par vue	⊙	○	○
	Matricielle	Vue par vue	⊙	○	○
	Matricielle	Vue par vue	⊙	○	○
	Matricielle	Vue par vue	○	⊙ (Central)	○
	Matricielle	Continu*	⊙	○	○
	Matricielle	Vue par vue	⊙	○	○
	Matricielle	Vue par vue	⊙	○	○
	Pondérée centrale	Vue par vue	⊙	○	○

①: Mode AF dynamique avec priorité au sujet le plus proche

②: Mode AF dynamique

③: Mode AF sélectif

○: Disponible

⊙: Automatiquement programmé lorsque le mode d'exposition est sélectionné. (Possibilité de sélectionner d'autre mode.)

—: Non disponible

* Vue par vue avec le flash intégré.

A propos de la profondeur de champ

Principe de la relation entre la mise au point et la profondeur de champ

■ Profondeur de champ

Lors de la mise au point, il faut prendre en considération la profondeur de champ. La profondeur de champ est la zone de netteté devant et derrière le sujet sur lequel l'appareil a fait la mise au point. Elle varie en fonction de la distance de prise de vue, de la focale et, par dessus tout, de l'ouverture. Les plus petites ouvertures (nombres $f/$ plus grands) donnent une profondeur de champ plus importante dans laquelle l'arrière-plan comme le premier paraissent nets; les ouvertures plus grandes (nombres $f/$ plus petits) procurent une profondeur de champ plus faible qui estompent l'arrière-plan. De même, des distances de prise de vue plus courtes ou des focales plus longues réduiront la profondeur de champ tandis que des distances de prise de vue plus longues ou des focales plus courtes l'accroîtront. A noter que la profondeur de champ a tendance à être plus réduite devant le sujet mis au point et plus importante derrière lui.



Petite ouverture $f/22$



Grande ouverture $f/2,8$





PHOTOGRAPHIE AU FLASH

Cette partie présente les différentes techniques de photographie au flash avec le flash intégré.

- Dosage automatique flash / ambiance en mesure matricielle, flash standard TTL
- Témoin de disponibilité du flash, glissière porte-accessoire
- Mode de synchronisation du flash
- Flash intégré
- Plage de portée du flash
- Objectifs compatibles avec le flash intégré

Flash intégré et modes flash TTL

Cet appareil est doté d'un flash intégré capable de couvrir un objectif 28mm et présentant un nombre guide de 12 (100 ISO, en m). Lorsque le sujet est trop sombre ou à contre-jour (sauf en mode  ou  en mode  (Programme universel) ou Vari-programme, le flash intégré se libère automatiquement. Au moment de l'exposition de la vue, le flash se déclenche afin de réaliser des photos naturelles en utilisant le **dosage automatique flash/ambiance en mesure matricielle**.

En mode d'exposition **P** (Auto Multi Programmé), **S** (Auto à priorité vitesse), **A** (Auto à priorité ouverture) ou **M** (Manuel), si le sujet est sombre ou en contrejour, le signal  clignote dans le viseur pour préconiser l'usage du flash, se libère avec la commande d'ouverture du flash. Le **dosage automatique flash / ambiance en mesure matricielle** est ensuite possible. (En mode d'exposition manuel, le mode flash **TTL Standard** est sélectionné.) Non seulement le flash peut être utilisé en cas de lumière insuffisante mais il peut également servir en plein jour pour déboucher les ombres sur votre sujet principal ou pour faire briller un éclat dans ses yeux. Cinq modes de synchronisation au flash sont disponibles avec cet appareil: **synchro sur le premier rideau (normale), synchro lente, synchro sur le second rideau, atténuation des yeux rouges et atténuation des yeux rouges avec synchro lente**.

- Voir ci-dessous pour les modes de flash TTL, page 80 pour l'utilisation du flash et page 78 pour les modes de synchronisation du flash.

Dosage automatique flash / ambiance en mesure matricielle

Le dosage automatique flash / ambiance en mesure matricielle est automatiquement sélectionné en mode d'exposition , Vari-programme, **P**, **S** ou **A**. Ce mode de flash permet d'obtenir une exposition bien équilibrée du sujet principal (mis au point) et de l'arrière-plan grâce à l'analyse de la luminosité par la mesure matricielle.

Flash standard TTL

Le mode flash TTL standard est automatiquement sélectionné avec le mode d'exposition **M**. En mode flash TTL standard, le sujet principal est correctement exposé, mais l'exposition de l'arrière-plan n'est pas prise en considération. Le mode flash TTL standard est utile pour mettre en valeur le sujet principal.

Témoin de disponibilité



- En cas d'utilisation du flash intégré ou d'un flash optionnel comme un SB-80DX, SB-50DX, SB-30, SB-29s/29, SB-28/28DX, SB-27, SB-23 ou SB-22s, le témoin de disponibilité  s'allume dès que le flash est totalement recyclé et prêt à être déclenché.
- Si le témoin de disponibilité clignote environ 3 s après l'émission à pleine intensité de l'éclair, la vue risque d'être sous-exposée (en utilisant le flash intégré ou un flash optionnel réglé en mode de flash auto TTL ou non TTL). Vérifiez la distance de mise au point, l'ouverture ou la plage de portée du flash et prenez de nouveau la photo

Glissière porte-accessoire

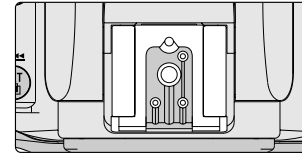

- Un flash optionnel, SB-80DX, SB-50DX, SB-30, SB-29s/29, SB-28/28DX, SB-27, SB-23 ou SB-22s, peut être installé directement sur la glissière porte-accessoire du F65/F65D sans câble de synchro. Cette glissière est dotée d'un système de sécurité qui évite la chute accidentelle des flashes dotés d'un ergot de sécurité (SB-80DX, SB-30, SB-28/28DX, SB-27, SB-26, SB-25 ou SB-22s).

Caractéristiques des modes de synchronisation du flash

Le F65/F65D dispose de cinq mode de synchronisation au flash

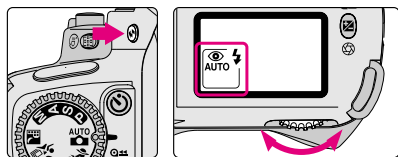

Sélectionnez le mode de synchronisation du flash en tournant le sélecteur de commande et en pressant simultanément la commande de mode de synchronisation du flash

: Synchronisation sur le premier rideau (Synchro normale)

Sélectionnez le mode synchro sur le premier rideau en cas de prise de vue normale au flash. La vitesse d'obturation de l'appareil est automatiquement réglée entre 1/90 et 1/60 s en mode (Programme universel) ou (Portrait), 1/90 et 1/15 en mode (Paysage), et sur 1/90 s en mode d'exposition Auto Multi Programmé, Auto à priorité ouverture, (Gros-plan) ou (Sport continu). (En cas d'utilisation d'un flash optionnel SB-26, SB-25 et SB-24, réglez le sélecteur de mode de synchronisation du flash sur NORMAL.)

: Synchro lente

La synchro lente peut être utilisée avec les modes d'exposition Scène de nuit , Auto Multi Programmé ou Auto à priorité ouverture. Normalement, la vitesse d'obturation de l'appareil est réglée automatiquement sur 1/90 s pour la photographie au flash. Cependant, pour les scènes de nuit, la synchronisation lente utilise une vitesse d'obturation plus lente (jusqu'à 30 s, 1 seconde avec la solution image Scène de nuit) pour faire ressortir tous les détails de l'arrière-plan en se servant de toute la lumière ambiante.

: Synchronisation sur le second rideau

La synchronisation sur le second rideau peut être utilisée en mode d'exposition Auto Multi Programmé, Auto à priorité vitesse, Auto à priorité ouverture ou Manuel. Normalement, le flash se déclenche à la fin de l'exposition, transformant la lumière ambiante en un fil de lumière derrière le sujet en mouvement éclairé par le flash. Lorsque la synchro sur le second rideau est sélectionnée en mode d'exposition Auto Multi Programmé ou Auto à priorité ouverture, la synchro lente est automatiquement programmée. (Avec un flash accessoire SB-26, 25 et 24, réglez le sélecteur de mode de synchronisation sur REAR.)



: Atténuation des yeux rouges

La lampe d'atténuation des yeux rouges s'allume environ 1 s avant l'émission de l'éclair principal pour réduire l'effet des yeux rouges sur les photos de personnes ou d'animaux. Ce mode peut être utilisé avec les modes d'exposition Programme universel , Vari-programme (à l'exception de Scène de nuit), Auto Multi Programmé, Auto à priorité vitesse, Auto à priorité ouverture ou Manuel mode d'exposition. (Avec les flashes optionnels SB-80DX, SB-28/28DX, SB-27 ou SB-26, c'est la lampe d'atténuation des yeux rouges du flash qui s'allume.)

: Atténuation des yeux rouges avec synchro lente

Ce mode peut être utilisé avec la solution image Scène de nuit , les modes d'exposition Auto Multi Programmé ou Auto à priorité ouverture. L'atténuation des yeux rouges et la synchro lente sont programmées simultanément. (Avec les flashes optionnels SB-80DX, SB-28/28DX, SB-27 ou SB-26, c'est la lampe d'atténuation des yeux rouges du flash qui s'allume.)

: Flash annulé

Le mode Flash annulé peut être sélectionné seulement avec les modes (Programme universel) ou Vari-programme. Sélectionnez le mode flash annulé pour annuler le flash afin de ne servir que de la lumière ambiante pour exposer la vue. Il est impossible de sélectionner le mode flash annulé lorsque le flash intégré est libéré. Sélectionnez le mode flash annulé avant de solliciter légèrement le déclencheur. (Le flash intégré est annulé mais si un flash optionnel est installé, celui-ci fonctionnera.) Pour annuler le mode flash annulé, mettez l'appareil hors tension ou sélectionnez un autre mode d'exposition.

NOTE: Modes de synchronisation du flash

- Avec la synchro sur le premier rideau, la vitesse se décale automatiquement sur 1/90 s si la vitesse d'obturation est plus rapide que 1/90 s en mode d'exposition Auto à priorité vitesse ou Manuel.
- Avec les modes Atténuation des yeux rouges et Atténuation des yeux rouges avec synchro lente, la lampe d'atténuation des yeux rouges s'allume environ 1 s avant l'émission de l'éclair principal. Ne bougez pas l'appareil et ne laissez pas le sujet se déplacer avec le déclenchement. (Il n'est pas conseillé de sélectionner l'atténuation des yeux rouges si la spontanéité du déclenchement est votre première priorité.)
- Avec certains objectifs, la lumière de la lampe d'atténuation des yeux rouges peut ne pas atteindre les yeux du sujet. Dans certains cas, il est impossible de réduire efficacement l'effet des yeux rouges en raison de l'emplacement du sujet.
- Avec les modes Atténuation des yeux rouges et Atténuation des yeux rouges avec synchro lente, gardez l'appareil bien stable pour éviter le risque de flou car la vitesse est lente. L'utilisation d'un pied est recommandée.





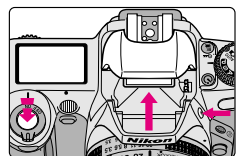

Utilisation du flash intégré

Cette partie explique comment utiliser le flash intégré avec le mode de synchronisation souhaité lorsque l'appareil est équipé d'un objectif AF Nikkor type D ou G.



En mode d'exposition P, S, A ou M

1 En mode d'exposition Auto, programmé, Auto à priorité vitesse, Auto à priorité ouverture ou Manuel, libérez le flash intégré en pressant la commande d'ouverture du flash .

- Lorsque le sujet est sombre ou en contre-jour et le déclencheur légèrement sollicité, le témoin de préconisation du flash  clignote dans le viseur en mode d'exposition Auto Multi Programmé, Auto à priorité vitesse, Auto à priorité ouverture ou Manuel.
- **En mode  (Programme universel) ou Vari-Programme**, lorsque le sujet est sombre ou en contre-jour (sauf en mode  ou ) et le déclencheur légèrement sollicité, le flash intégré se libère automatiquement et **AUTO ** apparaît sur l'écran CL.
- Lorsque le flash est prêt à se déclencher,  apparaît sans clignoter dans le viseur (lorsque le système de mesure de l'appareil est activé).
- Pressez doucement le flash jusqu'à ce qu'il se verrouille en position fermée lorsque vous souhaitez l'escamoter.

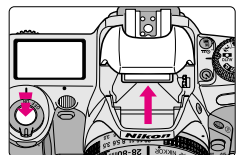



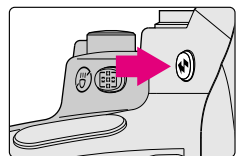

En mode  ou Vari-Programme

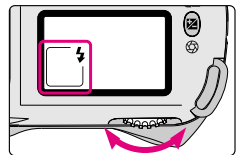

2 Sélectionnez le mode de synchronisation du flash en tournant le sélecteur de commande tout en pressant la commande de synchronisation du flash .

- **Le dosage automatique flash/ambiance en mesure matricielle** est sélectionné avec les modes d'exposition autre que Manuel et **le mode flash TTL standard** est sélectionné avec le mode d'exposition manuel. Voir page 76 pour de plus amples détails.
- Consultez le tableau de la page 83 et 86 pour connaître les modes de synchronisation, la vitesse d'obturation et l'ouverture disponibles avec chaque mode d'exposition.



- En mode d'exposition Auto Multi Programmé, Auto à priorité vitesse, Auto à priorité ouverture ou Manuel, une fois le mode de synchronisation du flash sélectionné, il reste en vigueur. Pour changer de mode de synchronisation, tournez le sélecteur de commande tout en pressant la commande  pour sélectionner un autre mode de synchronisation au flash.
- En mode  (Programme universel) ou Vari-Programme, la mise hors tension de l'appareil ou la sélection d'un autre mode d'exposition annule le mode de synchronisation de flash sélectionné et redonne à l'appareil son réglage initial (tableau de la page 86).
- En mode d'exposition  (Programme universel) ou Auto Multi Programmé, l'appareil contrôle automatiquement l'ouverture maximale disponible en fonction de la sensibilité de film. Voir page 93.
- La prise de vues en continu est impossible avec le flash même lorsque  (Solution image Sport Continu) est sélectionné.

En tournant le sélecteur de commande tout en pressant la commande , l'affichage change de la manière suivante:

En  ou Vari-Programme (sauf ):

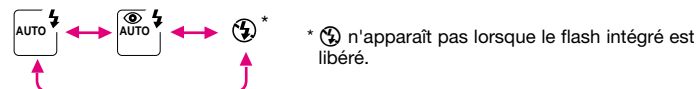

En  (solution image Scène de nuit):



En mode d'exposition Auto Multi Programmé ou Auto à priorité ouverture:

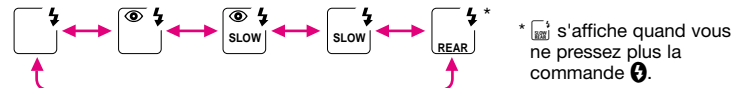



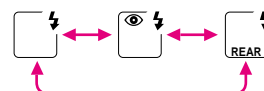





En mode d'exposition Auto à priorité vitesse ou Manuel:





3 Vérifiez l'apparition de dans le viseur, assurez-vous que le sujet se trouve à portée du flash et déclenchez.

- Il est impossible de déclencher tant que  n'apparaît pas sans clignoter dans le viseur.
-  clignote environ 3 s après l'émission à pleine intensité de l'éclair pour indiquer que la vue risque d'être sous-exposée. Vérifiez la distance de mise au point, l'ouverture ou la plage de portée du flash et prenez de nouveau la photo
- Lorsque le sujet est sombre, l'illuminateur d'assistance AF s'allume pour guider l'automatisme de mise au point. Voir page 48 pour de plus amples détails.
- Avec les objectifs VR Nikkor, la fonction de réduction des vibrations avec le système de mesure activé ne fonctionne pas lorsque le flash est en cours de recyclage.

Mode d'exposition	Vitesse d'obturation disponible	Ouverture disponible	Page
	Automatiquement réglée sur 1/90 à 1/60 s	Automatiquement réglée	51
			37
	Automatiquement réglée sur 1/90-1/15 s		37
	Automatiquement réglée sur 1/90 sec.		37
			38
	Automatiquement réglée sur 1/90-1 s		38
P	Automatiquement réglée sur 1/90 s*1	52	
S	1/90-30 sec.*2	54	
A	Automatiquement réglée sur 1/90 s*1	Réglage souhaité*3	56
M	1/90-30 sec.*2, -- (Time)		58

*1 La vitesse d'obturation est prolongée jusqu'à 30 s en mode synchro lente, synchro sur le second rideau et atténuation des yeux rouges avec synchro lente.

*2 La vitesse se décale automatiquement sur 1/90 s si la vitesse d'obturation sélectionnée est plus rapide que 1/90 s et si le flash intégré est libéré (ou le flash optionnel attaché est sous tension). Dans ce cas, 90 apparaît dans le viseur et la vitesse d'obturation sélectionnée clignote sur l'écran CL.

*3 La portée du flash dépend de la sensibilité du film utilisé et de l'ouverture sélectionnée. En mode d'exposition Auto à priorité ouverture ou Manuel, sélectionnez l'ouverture en vous référant au tableau de plage de portée du flash page 84.

Plage de portée du flash

La plage de portée du flash varie selon la sensibilité du film utilisé et l'ouverture.

Sensibilité de film ISO	25	50	100	200	400	800	Plage de portée du flash
Nombre guide	6	8,5	12	17	24	34	
Valeur d'ouverture	—	—	1,4	2	2,8	4	2-8,5m
	—	1,4	2	2,8	4	5,6	1,4-6m
	1,4	2	2,8	4	5,6	8	1-4,2m
	2	2,8	4	5,6	8	11	0,7-3m
	2,8	4	5,6	8	11	16	0,6-2,1m
	4	5,6	8	11	16	22	0,6-1,5m
	5,6	8	11	16	22	32	0,6-1,1m
	8	11	16	22	32	—	0,6-0,8m

- La plage de portée maximale peut également se calculer en divisant le nombre guide par la valeur d'ouverture sélectionnée.
Exemple: Lorsque f/2,8 est sélectionné avec un film 100 ISO avec le flash intégré de l'appareil, la portée maximale du flash est:
 $12/2,8 =$ environ 4,2m

Objectifs utilisables avec le flash intégré

Il est possible d'utiliser avec le flash intégré des objectifs à focale fixe Nikkor à microprocesseur du 28mm au 200mm, AF 300mm f/4 ED et AF-S 300mm f/4 ED

Les objectifs zoom AF-S 17-35mm f/2,8 ED, AF 18-35mm f/3,5-4,5 ED, AF 20-35mm f/2,8 ne peuvent être utilisés lors de l'usage du flash intégré. Les autres zooms sont utilisables; cependant, reportez-vous au tableau ci-dessous pour les objectifs zoom présentant certaines restrictions en termes de focale ou de distance de prise de vue.

NOTE: Avec le flash intégré







- Veuillez à retirer le parasoleil.
- Il est impossible d'utiliser le flash intégré avec les zooms réglés en Macro et grand-angle.
- À des distances de prise de vue courtes, nous recommandons l'emploi d'un flash en option pour réduire le vignetage.
- Sur le film d'impression couleur, le vignetage est réduit parce que les bords de la vue sont coupés au développement du film.







Objectif	Restrictions*
AF 24-50mm f/3,3-4,5	Focale égale ou supérieure à 35mm
AF 24-85mm f/2,8-4	Focale égale ou supérieure à 50mm; et à 50mm, à 1m ou plus longue distance de prise de vue; à 70-85mm, à 0,7m ou plus longue distance de prise de vue
AF-S 24-85mm f/3,5-4,5G ED	Focale égale ou supérieure à 28mm; et à 28mm, à 1m ou plus longue distance de prise de vue
AF 24-120mm f/3,5-5,6	Focale égale ou supérieure à 35mm; et à 35mm, à 3m ou plus longue distance de prise de vue; à 50mm, à 1m ou plus longue distance de prise de vue; à 70mm, à 0,7m ou plus longue distance de prise de vue
AF-S VR 24-120mm f/3,5-5,6G ED	Focale égale ou supérieure à 50mm; et à 50mm, à 1m ou plus longue distance de prise de vue
AF-S 28-70mm f/2,8 ED	Focale 70mm à 1,5m ou plus longue distance de prise de vue
AF 28-70mm f/3,5-4,5	À focale 28mm, à 1m ou plus longue distance de prise de vue
AF 28-80mm f/3,3-5,6G	
AF 28-80mm f/3,5-5,6	À focale 28mm, à 1,8m ou plus longue distance de prise de vue
AF 28-85mm f/3,5-4,5	Focale égale ou supérieure à 35mm; et à 35mm, à 2m ou plus longue distance de prise de vue
AF 28-100mm f/3,5-5,6G	Focale égale ou supérieure à 35mm; et à 35mm, à 1m ou plus longue distance de prise de vue
AF 28-105mm f/3,5-4,5	À focale 28mm, à 1,8m ou plus longue distance de prise de vue
AF 28-200mm 3,5-5,6	Focale égale ou supérieure à 50mm
AF 35-70mm f/2,8	
AF Micro 70-180mm f/4,5-5,6 ED	À focale 28mm, à 1,7m ou plus longue distance de prise de vue; à 85mm, à 1,3m ou plus longue distance de prise de vue; à 105-135mm, à 0,8m ou plus longue distance de prise de vue
AF-S VR 70-200mm f/2,8G ED	Focale égale ou supérieure à 105mm; et à 105mm, à 1,8m ou plus longue distance de prise de vue
AF 80-200mm f/2,8 ED	À focale 80mm, à 3m ou plus longue distance de prise de vue
AF-S 80-200 mm f/2,8 ED	Focale égale ou supérieure à 105mm

* Avec les films diapos

Combinaisons de mode de synchronisation du flash disponibles

Le tableau suivant donne la liste des modes de synchronisation de flash disponibles lorsque l'appareil est équipé d'un objectif Nikkor à microprocesseur comme un objectif D ou G.

Mode d'exposition	Flash auto TTL	Synchro sur le premier rideau	Atténuation des yeux rouges	Atténuation des yeux rouges avec synchro lente
 AUTO	①	⊙	○	—
 Z	①	⊙	○	—
 Flash	①	⊙	○	—
 Flash	①	⊙	○	—
 Flash	①	⊙	○	—
 Flash	①	—	—	○
P	①	○	○	○
S	①	○	○	—
A	①	○	○	○
M	②	○	○	—

Mode d'exposition	Synchro lente	Synchro sur le second rideau	Flash annulé
 AUTO	—	—	○*
 Z	—	—	○*
 Flash	—	—	○*
 Flash	—	—	○*
 Flash	—	—	○*
 Flash	⊙	—	○*
P	○	○	—
S	—	○	—
A	○	○	—
M	—	○	—

①: Dosage automatique flash / ambiance en mesure matricielle

②: Flash TTL Standard

○: Disponible

⊙: Automatiquement programmé lorsque le mode d'exposition est sélectionné.
(Autre mode de synchronisation de flash également sélectionnable.)

—: Indisponible

* Sélectionnable lorsque le flash intégré est escamoté.

DIVERS

Ce chapitre traite de différents sujets.

- Compatibilité des objectifs
- Flashes optionnels compatibles
- Accessoires optionnels
- Entretien de l'appareil
- A propos des piles
- Dépannage de pannes
- Glossaire
- Caractéristiques
- Index

Compatibilité des objectifs

Avec cet appareil, utilisez un objectif Nikkor à microprocesseur (à l'exception des IX-Nikkor). Les objectifs D ou G vous permettent de bénéficier de toutes les fonctions de l'appareil.

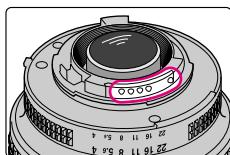

Contacts UCT d'un objectif à microprocesseur

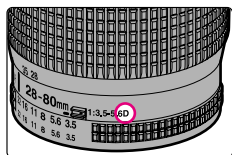

Objectif Nikkor type D

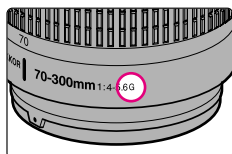

Objectif Nikkor type G

Objectif Nikkor type G et autre objectif à microprocesseur,

- Les objectifs Nikkor type G sont les plus simples à utiliser car ils ne disposent pas de bague des ouvertures. L'ouverture se règle à partir du boîtier. Contrairement aux autres objectifs Nikkor à microprocesseur, ils n'ont pas besoin d'être réglés sur leur ouverture minimale (plus grand nombre f/) (page 18).
- Les objectifs Nikkor à microprocesseur autres que les types G disposent d'une bague des ouvertures. Avec la bague des ouvertures, réglez l'objectif à son ouverture minimale et verrouillez-le sur cette position. Lorsque l'objectif n'est pas réglé sur son ouverture minimale, à la mise sous tension de l'appareil, $F\check{E}\check{E}$ clignote sur l'écran CL et dans le viseur et il devient impossible de déclencher (page 18).

Types of CPU lenses and other usable lenses/accessories

Objectif/accessoires	Mode		Mode de mise au point			Mode d'exposition		Système de mesure		
	Autofocus	Manuel avec télémètre électronique	Manuel	Tout mode autre que M	M	Matriciel		Centrale pondérée*1		
						3D 6-segment	6-segment			
Nikkor à processeur*2	AF Nikkor type D*3, AF Nikkor type G, AF-S, AF-I Nikkor	○	○	○	○	○	○	—	○	
	PC Micro-Nikkor 85mm f/2,8D*4	—	○*5	○	—	○	—	—	○	
	Téléconvertisseur AF-S/AF-I*6	○*7	○*7	○	○	○	○	—	○	
	AF Nikkor non D/G (sauf AF Nikkor pour (F3AF))	○	○	○	○	○	—	○	○	
Nikkor sans processeur*9	AI-P Nikkor	—	○*8	○	○	○	—	○	○	
	Nikkor type AI-S ou AI, Série E, AI-modifié	—	○*8	○	—	○*10	—	—	—	
	Medical-Nikkor 120mm f/4	—	○	○	—	○*11	—	—	—	
	Reflex-Nikkor	—	—	○	—	○*10	—	—	—	
	PC-Nikkor	○*5	○	—	○*10	—	—	—	—	
	Téléconvertisseurs AI-S ou AI	—	○*7	○	—	○*10	—	—	—	
	Soufflet PB-6*12	—	○*7	○	—	○*10	—	—	—	
Nikkor sans processeur*9	Bagues allonge auto (PK-11A, PK-12, PK-13 et PN-11)	—	○*7	○	—	○*10	—	—	—	

*1 Le système de mesure passe automatiquement en mesure pondérée centrale lorsque le mode d'exposition est réglé sur Manuel.

*2 Il est impossible d'utiliser des objectifs IX-Nikkor et DX-Nikkor.

*3 Cet appareil est compatible avec la fonction de réduction des vibrations des objectifs VR Nikkor.

*4 La mesure d'exposition et le système de contrôle de flash de l'appareil ne fonctionnent pas correctement en cas de décentrement et/ou bascule de l'objectif ou d'utilisation d'une ouverture autre que l'ouverture maximale.

*5 Sans décentrement ni bascule de l'objectif

*6 Compatible avec les Nikkors AF-S et AF-I à l'exception des AF-S 17-35mm f/2,8D IF-ED, AF-S 24-85mm f/3,5-4,5G IF-ED, AF-S VR 24-120mm f/3,5-5,6G IF-ED et AF-S 28-70mm f/2,8D IF-ED.

*7 Avec une ouverture effective maximale égale ou supérieure à f/5,6.

*8 Avec une ouverture maximale égale ou supérieure à f/5,6.

*9 Il est impossible d'installer certains objectifs/accessoires. (Voir page 90.)

*10 Avec le mode d'exposition réglé sur Manuel. Il est impossible d'utiliser le système de mesure de l'appareil.

*11 Avec le mode d'exposition réglé sur manuel et la vitesse d'obturation sur une vitesse égale ou inférieure à 1/90 s mais il est impossible d'utiliser le système de mesure.

*12 Installez le PB-6 verticalement. (Le PB-6 peut être remis en position horizontale une fois installé.)

- L'AS-15 doit être installé avec le Medical-Nikkor 200mm f/5,6 pour pouvoir déclencher le flash.
- Le statif de reproduction PF-4 peut être utilisé avec le porte appareil PA-4.

En cas d'installation d'un objectif sans microprocesseur

Sélectionnez manuel comme mode de mise au point. (Avec les autres modes, il est impossible de déclencher). Il est impossible d'utiliser le système de mesure de l'appareil et l'ouverture ne peut pas être sélectionnée à l'aide du sélecteur de commande. F- apparaît à la place de l'indication d'ouverture sur l'écran CL et dans le viseur ; sélectionnez/contrôlez l'ouverture à l'aide de la bague des ouvertures de l'objectif.

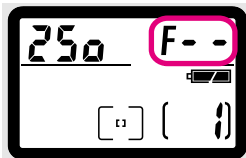

ATTENTION: Objectifs/accessoires Nikon ne pouvant pas être installés sur le F65/F65D

Les objectifs / accessoires Nikon suivants ne peuvent pas être installés sur le F65/F65D (sinon le boîtier ou l'objectif risquerait d'être endommagé):

- Téléconvertisseur TC-16A
- Objectifs Non-AI
- 400mm f/4,5, 600mm f/5,6, 800mm f/8 et 1200mm f/11 avec unité de mise au point AU-1
- Fisheye 6mm f/5,6, 7,5mm f/5,6, 8mm f/8 et OP 10mm f/5,6
- 21mm f/4 ancien modèle
- Bague K1, K2, bague allonge auto PK-1, PK-11, bague auto BR-2, BR-4
- ED 180-600mm f/8 (No. 174041-174180)
- ED 360-1200mm f/11 (No. 174031-174127)
- 200-600mm f/9,5 (No. 280001-300490)
- 80mm f/2,8, 200mm f/3,5 et téléconvertisseur TC-16 pour F3AF
- PC 28mm f/4 (No. 180900 ou inférieur)
- PC 35mm f/2,8 (No. 851001-906200)
- PC 35mm f/3,5 ancien modèle
- Reflex 1000mm f/6,3 ancien modèle
- Reflex 1000mm f/11 (No. 142361-143000)
- Reflex 2000mm f/11 (No. 200111-200310)

Le tableau suivant donne la liste des flashes optionnels compatibles et des modes de flash disponibles. Les modes de flash disponibles sont donnés considérant que l'appareil est doté d'un objectif à microprocesseur.

Mode de flash / Flash	Dosage automatique flash/ambiance en mesure matricielle*1	Auto non-TTL	Manuel	Mode stroboscopique	Synchro sur le second rideau*2	Atténuation des yeux rouges*2
SB-80DX, SB-28/28DX	○	○	○	○	○	○
SB-27	○	○	○	—	○	○
SB-26*3	○	○	○	○	○	○
SB-25, SB-24	○	○	○	○	○	○
SB-50DX, SB-23, SB-29s/29*4, SB-21B*4	○	—	○	—	○	○
SB-30, SB-22s, SB-22, SB-20, SB-16B, SB-15	○	○	○	—	○	○
SB-11*5, SB-14*5, SB-140*5	○	○	○	—	○	○

*1 En choisissant Manuel comme mode d'exposition, vous changez automatiquement du dosage auto flash / ambiance en mesure matricielle Atténuation des ombres par flash au mode flash TTL standard (page 76).

*2 Peut se régler sur l'appareil.

*3 Le flash SB-26 peut être asservi pour déclenchement sans câble, étant réglé sur mode D. La vitesse est automatiquement contrôlée au 1/60ème de sec. ou plus lente en mode d'exposition S ou M. Le mode de flash est réglé en synchronisation sur le premier rideau ou atténuation des yeux rouges.

*4 Avec le SB-29s/29 et SB-21B, l'autofocus ne peut être utilisé que lorsqu'un AF Micro-Nikkor (60mm, 105mm, 200mm et 70-180mm) est monté sur l'appareil.





*5 Le mode flash auto TTL est possible avec le câble de liaison TTL SC-23.

En mode de flash A ou M, fixez le SU-2 au SC-13 en cas d'utilisation du SB-11 ou du SB-14 ou fixez le SU-3 au SC-13, le SC-11 ou SC-15 au AS-15 avec le SB-140. La photographie en ultraviolet ne peut être réalisée que lorsque le SB-140 est réglé sur M. (La photographie infrarouge est impossible.)

NOTE: Installation de flashes d'autres marques que Nikon

Utilisez uniquement des flashes électroniques Nikon. Les autres modèles risquent d'endommager les circuits électriques de l'appareil par une incompatibilité de tension (non compatible avec 250V ou plus), par un mauvais alignement des contacts électriques ou par une mauvaise commutation de phase. En cas d'installation de flashes d'autres marques que Nikon, le flash intégré peut ne pas se libérer complètement (avec la mise sous tension ou hors tension du flash). Avec le déclenchement automatique du flash intégré en mode programme universel  ou Vari-programme, un vignetage ou un éclairage non uniforme peut se produire.

■ Notes sur l'utilisation du flash optionnel

- Consultez le manuel d'utilisation de votre flash pour des explications plus détaillées. Si votre manuel de flash avec flash auto TTL est divisé en groupes d'appareils, reportez-vous à la section concernant le **groupe d'appareil II**.
- La vitesse de synchronisation du flash est égale ou plus lente que le 1/90 s avec un flash optionnel.
- La plage des sensibilités disponibles pour le mode flash auto TTL s'étend de 25 à 800 ISO.
- Lorsque l'atténuation des yeux rouges ou l'atténuation des yeux rouges avec synchro lente est sélectionnée sur l'appareil équipé d'un flash optionnel à illuminateur d'assistance AF, c'est la lampe d'atténuation des yeux rouges du flash qui s'allume.
- Avec les flashes optionnels à illuminateur d'assistance AF, SB-80DX, SB-50DX, SB-28/28DX, SB-27, SB-26, SB-25 ou SB-24, l'illuminateur d'assistance AF du flash optionnel s'active lorsque le mode de mise au point est AF, que l'appareil est doté d'un objectif AF Nikkor, que le sujet est sombre et que le collimateur central est sélectionné ou que le mode AF dynamique à priorité au sujet le plus proche est activé. Avec les autres flashes optionnels, l'illuminateur d'assistance AF du boîtier fonctionne.
- Sélectionnez comme mode d'exposition le mode Auto à priorité ouverture ou manuel pour prendre une photo au flash en mode flash non TTL.
- Avec les flashes SB-26, SB-25 ou 24, même si la synchro sur le premier rideau est sélectionnée sur le boîtier, le flash fonctionnera en synchro sur le second rideau, lorsque la synchro sur le second rideau est sélectionnée sur le flash en mode d'exposition **P**, **S**, **A** ou **M** (le réglage de l'appareil sera annulé). En mode  ou Vari-Programme (sauf ) , le flash fonctionne en synchro sur le premier rideau même si la synchro sur le rideau arrière est réglée sur le flash (il n'est pas tenu compte du réglage du flash).
- Avec les flashes SB-26, 25 or 24, lorsque la synchro lente est réglée sur le boîtier en mode , la synchro sur le second rideau est exécutée si la synchro sur le second rideau est sélectionnée sur le flash.
- Avec les flashes SB-26, 25 ou 24, lorsque l'atténuation des yeux rouges ou l'atténuation des yeux rouges avec synchro lente est sélectionnée sur l'appareil, le flash fonctionne en atténuation des yeux rouges ou atténuation des yeux rouges avec synchro lente même s'il est réglé en synchro sur le second rideau.
- **FE E** clignote sur l'écran de contrôle CL et **FE E** et  dans le viseur et le déclenchement s'avère impossible lorsque le mode d'exposition est réglé sur **P**,  ou Vari-Programme et le flash installé n'est pas réglé sur flash Auto TTL. Mettez le flash en mode TTL ou réglez le mode d'exposition de l'appareil sur **S**, **A** ou **M**.

- Avec la barrette SK-6 et le flash SB-24 attachés, les illuminateurs du boîtier et du flash ne fonctionnent pas.
- En mode d'exposition **P** ou , l'appareil contrôle automatiquement l'ouverture maximale en fonction de la sensibilité du film:

Sensibilité de film		25	50	100	200	400	800
Ouverture disponible maximale	Flash intégré	2	2,4	2,8	3,3	4	4,8
	Flash optionnel	2,8	3,3	4	4,8	5,6	6,7

- * Lorsque la sensibilité augmente d'une unité, l'ouverture maximale disponible se réduit d'une 1/2 valeur. Si vous disposez d'un objectif dont l'ouverture maximale est inférieure à celles données ci-dessus, la plage des ouvertures automatiquement contrôlée correspond à toute la plage des ouvertures de l'objectif.
- Servez-vous de l'adaptateur de glissière porte-accessoire AS-15 pour utiliser la prise synchro.

NOTE: En cas d'installation d'un flash optionnel

Mettez sous tension le flash optionnel ou mettez le flash intégré en mode flash annulé pour empêcher le flash intégré de se libérer automatiquement lorsqu'un flash optionnel est installé. Lorsque le flash intégré se libère automatiquement, en mode Programme universel  ou Vari-programme, un vignetage ou un éclairage non uniforme peut se produire puisque le flash intégré ne sera peut-être pas ouvert complètement.

Accessoires optionnels

Un vaste choix d'accessoires optionnels, comprenant alimentation et flashes, sont disponibles avec le F65/F65D.

Alimentation MB-17

- Avec l'alimentation MB-17, il est possible d'utiliser quatre piles 1,5V AA, alcalines, manganèse, lithium, CdNi ou Ni-MH pour alimenter le F65/F65D. Avec des piles lithium de type AA, le nombre de films utilisables augmente et les performances restent stables aux basses températures. (La cadence de prise de vue en solution image Sport continu  reste la même [que celle obtenue avec l'alimentation piles du boîtier] avec la MB-17.)

Télécommande ML-L3

- La télécommande déclenche à distance l'obturateur de l'appareil. Comme le retardateur, la télécommande peut-être utilisée si vous voulez figurer sur la photo. Elle peut permettre également de déclencher l'appareil sans risque de bougé.

Correcteurs de visée

- Les lentilles correctrices permettent aux myopes et aux hypermétrops de régler l'oculaire de visée à leur vue. Elles s'attachent facilement en s'insérant sur l'oculaire du viseur. Neuf lentilles de 0f -5, -4, -3, -2, 0, +0,5, +1, +2 et +3m-1 sont disponibles (et se combinent avec le réglage dioptrique intégré du boîtier). Nous vous conseillons de les tester sur le viseur avant de les acheter car la dioptrie du viseur diffère d'une personne à l'autre. Utilisez une lentille correctrice si vous souhaitez élargir la plage de correction déjà fournie par le réglage dioptrique -1,5 to +0,8m-1 du F65/F65D
L'ocillon caoutchouté ne peut pas être utilisé en même temps que les correcteurs de visée.

Objectifs

- Une vaste gamme d'objectifs AF, du 14mm au 600mm, des grand angle, téléobjectif, zooms, des objectifs Micro ou DC (contrôle de défocalisation) sont compatibles avec le F65/F65D.

Filtres

- Les filtres Nikon sont de trois types: à filetage, à emboîtement et à changement arrière. Avec le F65/F65D, le facteur de filtre n'a pas besoin d'être pris en considération sauf avec le filtre R60. Corrigez l'exposition de +1 IL lorsque vous utilisez le R60.
- A noter que si vous utilisez des filtres spéciaux d'autres marques que Nikon, la mise au point automatique ou le télémètre électronique peuvent ne pas fonctionner correctement.
- Utilisez le filtre polarisant circulaire C-PL à la place du filtre polarisant Polar. Le filtre polarisant linéaire ne peut pas être utilisé avec le F65/F65D.

- Utilisez un filtre NC quand le filtre est destiné à protéger l'objectif.
- Un effet de moiré peut apparaître si votre sujet se trouve devant une lumière intense ou si une source lumineuse est dans l'image. Dans ce cas, retirez le filtre avant de prendre la photo.

Flash SB-80DX/SB-50DX/SB-30

- Les flashes SB-80DX utilisent normalement quatre piles alcalines-manganèse de type AA et leur nombre guide est 38 (flash manuel, position du diffuseur-zoom sur la focale 35mm, 100 ISO, m, 20°C).
Il est également possible d'utiliser l'alimentation externe optionnelle SD-7 ou SD-8A ou la poignée alimentation SK-6A. En utilisant l'appareil photo F65/F65D, il est possible d'effectuer différents types de prises de vue au flash comme la prise de vue avec flash indirect ou la prise de vue multi-flash sans câble. De plus, le mode flash auto non-TTL est compatible avec le SB-80DX.
- Les flashes SB-50DX utilisent normalement deux piles lithium 3V et leur nombre guide est 22 (flash manuel, position du diffuseur-zoom sur la focale 35mm, 100 ISO, m, 20°C). En utilisant l'appareil photo F65/F65D, il est possible d'effectuer différents types de prises de vue au flash comme la prise de vue avec flash indirect ou la prise de vue multi-flash sans câble. En utilisant conjointement le flash intégré de l'appareil photo et le SB-50DX en modes d'exposition P, S, A ou M, la prise de vue avec deux flashes en direct et la prise de vue avec flash indirect sont également possibles.
- Le flash SB-30 fonctionne avec une pile lithium 3V et son nombre guide est 16 (flash manuel, position de la tête de zoom sur la focale 28mm, 100 ISO, m, 20°C). En utilisant l'appareil photo F65/F65D, il est possible d'effectuer différents types de prises de vue au flash comme la prise de vue multi-flash sans câble en utilisant le flash intégré de l'appareil comme flash primaire, et la prise de vue en mode flash auto non-TTL.

Contrôleur de flash asservi sans câble SU-4

- Il permet la prise de vue multi-flash avec laquelle un flash, fixé au contrôleur de flash asservi sans câble SU-4, est déclenché simultanément avec le flash intégré ou le flash optionnel installé directement sur le F65/F65D. Il est possible d'utiliser les deux diffuseurs SG-1 et SG-2.

Étui souple (CF-61)

- L'étui CF-61 est disponible pour cet appareil. Il permet de loger le boîtier équipé d'un objectif AF 28-80mm f/3,5-5,6D IF ou plus petit.

Courroies/Sangle AH-4

- Vous disposez des modèles courroie tressée AN-4B (noir) et AN-4Y (jaune) et courroie tressée large AN-6Y (jaune) et AN-6W (bordeaux).
- La sangle AH-4 vous permet de bien tenir le boîtier et de photographier en action.

• Nettoyage du boîtier

Retirez la saleté et la poussière du boîtier à l'aide d'un pinceau soufflant et nettoyez-le avec un chiffon doux et propre. Après une utilisation en bord de mer, nettoyez le boîtier avec un chiffon doux et propre légèrement imbibé d'eau douce pour retirer le sel puis essuyez-le avec un chiffon sec. **N'utilisez JAMAIS de dissolvants organiques comme du diluant ou du benzène.** Ils peuvent également endommager votre appareil.

• Nettoyage du miroir et de l'objectif

Retirez la saleté et la poussière du miroir et de l'objectif à l'aide d'un pinceau soufflant. Pour éliminer les traces de doigts ou les tâches, utilisez un chiffon doux ou un papier tissé pour objectif légèrement imbibé d'éthanol (alcool) ou de nettoyant optique.

• Protégez l'appareil ou l'objectif contre les fortes vibrations ou les chocs

Prenez soin de ne pas laisser tomber ou cogner l'appareil et l'objectif sur une surface dure. Le choc pourrait endommager leur mécanisme de précision.

• Ne touchez pas aux lamelles de l'obturateur.

L'obturateur est constitué de lamelles très fragiles. Ne les touchez pas et ne vous servez pas non plus fortement du pinceau soufflant dessus. Vous pourriez les rayer, les déformer ou les déchirer.

• Évitez les forts champs électriques ou magnétiques

L'appareil peut ne pas fonctionner correctement s'il se trouve à proximité de forts champs électriques ou magnétiques comme à proximité d'une tour de transmission. Évitez d'utiliser l'appareil dans de tels emplacements.

• Rangez votre appareil dans un endroit frais et sec

Rangez votre appareil dans un endroit frais et sec pour le protéger de l'humidité. Gardez-le à l'abri de la naphthaline ou du camphre (produit antimites), des appareils électriques générant des champs magnétiques et ne le laissez pas dans des endroits soumis à des températures élevées comme dans une voiture en été ou près d'un radiateur.

• Évitez les brusques changements de température

Avec les brusques changements de température, de la condensation peut se former à l'intérieur du boîtier. Si vous passez l'appareil d'un endroit très chaud à un endroit très froid ou vice versa, enveloppez-le dans un sac bien fermé comme un sac plastique et laissez-le ainsi quelques instants pour le changer progressivement de température.

• Évitez l'eau et l'humidité

Conservez votre appareil photo à l'abri de l'eau et de l'humidité. Lorsque vous utilisez votre appareil photo à proximité de l'eau, prenez garde aux éclaboussures et particulièrement aux jets d'eau salée.

• Retirez les piles et rangez l'appareil avec un dessiccant

Si vous n'avez pas l'intention d'utiliser votre appareil pendant une longue période, retirez les piles pour ne pas risquer de fuite d'électrolyte des piles à l'intérieur du boîtier.

- En cas d'environnement humide, rangez votre appareil dans un sac plastique avec un dessiccant pour le protéger de la poussière, de l'humidité et du sel. Notez, cependant, que le rangement des étuis cuir dans un sac vinyle risque de détériorer leur cuir. Gardez les piles dans un endroit frais et sec à l'abri de la chaleur ou de l'humidité.
- Changez de temps en temps le dessiccant car il perd de son efficacité avec le temps.
- Une trop longue période d'inutilisation peut aboutir à la formation de moisissure et provoquer le dysfonctionnement de l'appareil. Pour éviter cela, mettez l'appareil sous tension et déclenchez-le quelques fois par mois.
- Pour garder le flash intégré dans les meilleures conditions, déclenchez-le quelques fois par mois. Vous pourrez ainsi l'utiliser pendant de nombreuses années.

Nikon décline toute responsabilité pour toute anomalie de fonctionnement provenant d'une utilisation de l'appareil contraire à celle préconisée dans ce manuel.

A propos des piles



Ne pas laisser
sans surveillance

Gardez les piles hors de portée des enfants.

En cas d'absorption accidentelle, appelez immédiatement un médecin.

• Utilisez deux piles lithium 3V, CR2

Utilisez deux piles lithium 3V, CR2.

- Changez les piles bien avant qu'elles ne soient complètement déchargées et préparez un jeu de piles neuves avant toute grande occasion photographique.

• Mettez l'appareil hors tension avant de changer les piles

Mettez l'appareil hors tension avant de changer les piles et insérez les piles en respectant le positionnement des bornes ⊕ et ⊖.

- Des saletés sur les bornes des piles peuvent provoquer un mauvais contact. Nettoyez bien les piles avec un chiffon sec avant de les installer.

• Utilisez des piles neuves aux faibles températures

La capacité des piles diminue par grand froid et l'appareil peut ne pas fonctionner correctement avec des piles un peu usagées. Utilisez un jeu de piles neuves, gardez des piles de rechange au chaud et changez-les par intermittence.

- Aux faibles températures, la vitesse d'entraînement du film diminue tout comme le nombre de films utilisable. Cependant, la capacité des piles redevient normale dès que la température remonte à des valeurs normales.

• Ne jetez pas les piles au feu, ni ne les court-circuitez

Ne jetez pas les piles au feu. Ne court-circuitez, ni démontez, ni chauffez ni chargez les piles.

Dépannage de panne

Ecran CL	Viseur	Cause	Solution	Page
FE E clignote	FE E clignote	• L'objectif à microprocesseur non G n'est pas réglé sur son ouverture minimale.	• Réglez l'objectif sur son ouverture minimale.	18
FE E clignote	FE E et 4 clignent	• Le flash installé n'est pas réglé en mode flash Auto TTL avec les modes , Vari-programme ou P .	• Réglez le flash en mode TTL, ou sélectionnez comme mode d'exposition de l'appareil S , A ou M .	92
apparaît	—	• Les piles sont quasiment déchargées.	• Préparez un jeu de piles neuves..	17
clignote	—	• Les piles sont sur le point d'être totalement déchargées.	• Mettez l'appareil hors tension et remplacez les piles par des neuves.	17
et le compteur de vues clignent	—	• Les piles se sont déchargées pendant le rebobinage du film	• Remplacez les piles par des neuves ou rechargez les accus et mettez de nouveau l'appareil sous tension, puis pressez simultanément les deux commandes rebobinage pendant plus d'une seconde pour relancer le rebobinage du film. Si ce signal apparaît fréquemment, contactez un revendeur ou centre de maintenance agréé Nikon.	66
F - - clignote	F - - clignote	• Un objectif sans microprocesseur est monté sur l'appareil ou aucun objectif n'est installé.	• Installez un objectif à microprocesseur (à l'exception des IX-Nikkor). En cas d'objectif sans microprocesseur, réglez l'appareil en mode d'exposition M et sélectionnez l'ouverture avec la bague des ouvertures de l'objectif	18, 88, 89, 90
E apparaît	—	• Le film n'est pas installé correctement.	• Recommencez le chargement du film.	21
E - - et E clignent	E - - clignote	• Le film ne s'est pas entraîné correctement.	• Recommencez le chargement du film.	21
E clignote lorsque le système de mesure est activé	E clignote lorsque le système de mesure est activé	• Le film est resté dans l'appareil après la fin de son rebobinage.	• Retirez la cartouche de film.	33

Dépannage de panne - suite

Ecran CL	Viseur	Cause	Solution	Page
—	● clignote	<ul style="list-style-type: none"> La mise au point automatique est impossible 	<ul style="list-style-type: none"> Faites la mise au point manuellement. 	45
H ! apparaît	H ! apparaît	<ul style="list-style-type: none"> Signal de surexposition (le sujet est trop lumineux). 	<ul style="list-style-type: none"> En mode Vari-programme ou P mode, utilisez un filtre de densité neutre ND. En mode S, sélectionnez une vitesse plus rapide En mode A, sélectionnez une ouverture plus petite (plus grand nombre f/). <p>(Si l'indication persiste après avoir procédé aux solutions proposées en mode S ou A, utilisez en plus un filtre ND.)</p>	51-57 55 57
Lo apparaît	Lo apparaît	<ul style="list-style-type: none"> Signal de sous-exposition (le sujet est trop sombre). 	<ul style="list-style-type: none"> En P mode, utilisez un flash. En mode ou Vari-programme, annulez le mode flash annulé et utilisez un flash. En mode S, sélectionnez une vitesse plus lente. En mode A, sélectionnez une ouverture plus grande (nombre f/ plus petit). <p>(Si l'indication persiste après avoir procédé aux solutions proposées en mode S ou A, utilisez en plus le flash.)</p>	53 51, 36 55 57
—	L'indicateur de l'état d'exposition clignote	<ul style="list-style-type: none"> La luminosité du sujet dépasse la plage de mesure de l'appareil. 	<ul style="list-style-type: none"> Lorsque le sujet est lumineux, utilisez un filtre ND et lorsqu'il est sombre, utilisez le flash. <p>L'indicateur de l'état d'exposition continue de clignoter lorsque le flash est utilisé.</p>	59

Ecran CL	Viseur	Cause	Solution	Page
-- clignote	-- clignote	<ul style="list-style-type: none"> La vitesse est réglée sur -- (T) en mode S. Le bracketing auto est sélectionné en exposition de longue durée. 	<ul style="list-style-type: none"> Annulez le mode -- en sélectionnant 30 s ou une vitesse plus rapide ou sélectionnez M pour opérer en exposition longue durée. Sélectionnez une vitesse autre que -- pour annuler l'exposition longue durée ou annulez le bracketing auto. 	54, 60 60, 63
L'indication de vitesse clignote	apparaît	<ul style="list-style-type: none"> La vitesse d'obturation est plus rapide que la vitesse de synchronisation sélectionnée en mode S ou M mode. 	<ul style="list-style-type: none"> Déclenchez comme pour prendre une photo au flash. (L'appareil sélectionnera 1/90 s comme vitesse d'obturation.) 	80, 83
—	clignote	<ul style="list-style-type: none"> Le sujet est trop sombre et le flash est recommandé en mode P, S, A ou M. 	<ul style="list-style-type: none"> Utilisez le flash. 	53, 55, 57, 59, 76, 80
—	clignote pendant 3 s après l'émission de l'éclair.	<ul style="list-style-type: none"> Le flash s'est déclenché à pleine intensité et la photo risque d'être sous-exposée. 	<ul style="list-style-type: none"> Prenez de nouveau une photo après avoir contrôlé la distance de mise au point, l'ouverture ou la plage de portée du flash. 	77, 84
Errr clignote	Errr clignote	<ul style="list-style-type: none"> Dysfonctionnement détecté. 	<ul style="list-style-type: none"> Déclenchez de nouveau. Si l'avertissement persiste, ou apparaît fréquemment, contactez un représentant ou un centre de maintenance agréé Nikon. 	

Dans certains cas, en raison de l'électricité statique, le microprocesseur du F65/F65D risque de mettre hors tension l'appareil, même avec des piles neuves installées correctement. Pour la même raison, le film peut ne pas avancer correctement. Dans ces deux cas, il suffit pour reprendre l'opération de mettre l'appareil hors tension puis de nouveau sous tension ou de retirer les piles et de les réinstaller.

Bracketing d'exposition

C'est une série de prises de vues du même sujet à différents indices de lumination. Pour obtenir le degré d'exposition souhaité, trois prises de vue sont réalisées par le F65/F65D dans l'ordre: à l'exposition souhaitée, en sous-exposition et en surexposition. La séquence de bracketing s'effectue à des vitesses d'obturation et/ou des ouvertures différentes.

Correction d'exposition

Si votre sujet est en violent contrejour, la correction d'exposition vous permet de modifier intentionnellement la valeur d'exposition mesurée par l'appareil pour mieux exposer ce sujet. Avec le F65/F65D, vous pouvez corriger l'exposition entre -2 et +2 IL par incréments de 1/2 IL.

Décalage du programme

Fonction qui décale temporairement une combinaison ouverture/vitesse sélectionnée automatiquement tout en gardant une exposition correcte. C'est à dire qu'une vitesse ou ouverture souhaitée peut être sélectionnée en mode d'exposition auto programmé.

Focale

Distance entre le point principal et le point focal. Avec les appareils 24x36, les objectifs d'une focale d'environ 50mm sont appelés des objectifs normaux ou standard, ceux avec une focale inférieure à 35mm des grands angles et ceux avec une focale supérieure à 85mm des téléobjectifs. Les objectifs qui permettent de changer de focale en continu sont appelés zooms.

IL

Indice de lumination: valeur qui représente les combinaisons ouverture/vitesse disponibles, donnant le même niveau d'exposition pour une luminosité de scène et une sensibilité de film identiques.

A 100 ISO, la combinaison vitesse 1 s /ouverture f/1,4 est définie comme 1 IL.

L'appareil ne peut être utilisé que dans sa plage de mesure d'exposition. Par exemple, avec le F65/F65D, la plage de mesure d'exposition s'étend de 1 IL à 20 IL en mesure matricielle 3D et en mesure pondérée centrale avec un film 100 ISO et un objectif f/1,4.

Microprocesseur (UCT)

Unité centrale de traitement. Composant électronique qui contrôle les fonctions du produit.

Les objectifs AF Nikkor (y compris AF Nikkor de type D et G) et AI-P-Nikkor sont dotés d'un microprocesseur.

Nombre f/

Il représente la valeur d'ouverture (ou luminosité) de l'objectif. Il se calcule en divisant la focale de l'objectif par le diamètre effectif de l'ouverture (ou diaphragme). La gamme d'ouvertures normalisées est: f/1 / 1,4 / 2 / 2,8 / 4 / 5,6 / 8 / 11 / 16 / 22 / 32 / etc.

Le plus petit nombre f/ est considéré comme l'ouverture maximale et le plus grand comme la minimale. Les objectifs à grandes ouvertures (le plus petit nombre f/) sont des objectifs lumineux qui permettent aux photographes d'opérer à des vitesses rapides même en faible lumière. Les objectifs à petites ouvertures (plus grand nombre f/) permettent d'utiliser des vitesses lentes en lumière ambiante mais sont également plus compacts et plus légers.

Nombre guide

Le nombre guide indique la puissance d'un flash par rapport à la sensibilité de film. Les nombres guide sont donnés soit en mètre soit en pieds. Les nombres guide servent à calculer le nombre f/ pour une exposition correcte de la manière suivante:

$$\text{nombre f/} = \frac{\text{nombre guide}}{\text{Distance du sujet}}$$

Avec une ouverture sélectionnée, il est possible de calculer la distance du sujet à l'aide de la formule:

$$\text{Distance du sujet} = \frac{\text{nombre guide}}{\text{nombre f/}}$$

Util pour déterminer la distance maximale du sujet en photographie au flash.

Plage de portée du flash

La plage de distances effectivement couvertes par l'éclairage du flash. La plage de portée du flash est contrôlée par l'intensité de l'éclair disponible. L'intensité de l'éclair de chaque flash électronique varie de sa durée maximale à sa durée minimale. Les sujets en gros plan nécessiteront une intensité plus faible (durée minimale) mais plus ils s'éloigneront de l'appareil plus ils demanderont d'intensité. La plage de portée du flash varie en fonction de l'ouverture, de la sensibilité du film, etc.

Sensibilité du film ISO

Le standard international pour indiquer la sensibilité du film. Plus le nombre est élevé, plus la sensibilité est élevée, et vice versa. Un film 200 ISO est deux fois plus sensible qu'un film 100 ISO et deux fois moins sensible qu'un film 400 ISO.

Suivi de mise au point

Fonction permettant à l'appareil d'évaluer la vitesse de déplacement du sujet d'après les données de mise au point détectées et d'obtenir ainsi une exposition correcte du sujet en anticipant sa position au moment exact du déclenchement. Le système Lock On™ maintient la mise au point sur le sujet principal durant son suivi même si celui-ci est momentanément occulté dans le viseur.

Synchro lente

Une technique de flash permettant d'utiliser le flash aux vitesses lentes. Lorsqu'une photo est prise au flash en faible lumière ou de nuit aux vitesses rapides, le sujet éclairé par le flash se trouve souvent devant un arrière-plan sombre. Avec des vitesses plus lentes, le flash fait ressortir les détails de l'arrière-plan. L'utilisation d'une vitesse lente avec la synchronisation sur le second rideau est particulièrement efficace pour créer un filé de lumière derrière un sujet lumineux en mouvement.

Le mode synchro lente du F65/F65D étend la plage de vitesses automatiquement contrôlées (en mode auto programmé ou auto à priorité ouverture) jusqu'à 30 s. ou 1 s (en solution image Scène de nuit ).

Synchronisation du flash

Temporisation du flash pour qu'il coïncide avec le fonctionnement de l'obturateur. Il existe deux types de synchronisation: la synchronisation sur le premier rideau qui déclenche l'éclair au début de l'exposition et la synchronisation sur le second rideau qui le déclenche à la fin de l'exposition.

Synchronisation sur le premier rideau

Le flash se déclenche juste après que le rideau avant de l'obturateur à plan focal est terminé sa course sur le plan du film. Il s'agit du mode de synchronisation du flash avec lequel le F65/F65D opère en Synchro normale. (Voir "Synchronisation sur le second rideau")

Synchronisation sur le second rideau

Le flash se déclenche juste avant le début de la course du second rideau (rideau arrière) de l'obturateur à plan focal. Aux vitesses d'obturation lentes, cette fonction peut créer un effet de flou à partir de la lumière ambiante, c-à-d., des filés de lumière flottant derrière le sujet en mouvement, le mouvement du sujet étant gelé à la fin du filé de lumière. (Voir " synchronisation sur le premier rideau ")

Vignetage

Illumination diminuant progressivement sur le film du centre à la périphérie. Il existe deux sortes de vignetage: le vignetage naturel dû à l'objectif et le vignetage dû à l'utilisation d'accessoires inappropriés comme un parasoleil ou un filtre.









Vitesse de synchronisation du flash

Vitesse à laquelle la vue est prise lorsque l'éclair est émis en photographie au flash. La vitesse de synchronisation du flash du F65/F65D est égale ou inférieure au 1/90 s.



Caractéristiques

Type d'appareil	Reflex autofocus 24x36 à moteur intégré avec obturateur dans le plan focal à défilement vertical contrôlé électroniquement et flash intégré
Mode d'expositions	: Programme universel Vari-Programme (Solutions image : Portrait, : Paysage, : Gros-plan, : Sport continu, : Scène de nuit) P : Auto Multi Programmé (possibilité de décalage du programme) S : Auto à priorité vitesse A : Auto à priorité ouverture M : Manuel
Format de l'image	24 x 36 mm (film 35mm standard)
Monture d'objectif	Nikon F (avec couplage AF, contacts AF)
Objectif	Nikkor à microprocesseur, Nikkor sans microprocesseur * Avec limitation: voir le tableau de la page 89.
Viseur	Viseur pentaprisme fixe à hauteur d'oeil, réglage dioptrique intégré (-1,5 à +0,8m ⁻¹)
Dégagement oculaire	17mm (à -1,0m ⁻¹)
Plage de visée	Dépoli mat clair V de type B avec collimateurs de mise au point
Couverture de l'image de visée	Environ 89%
Grossissement du viseur	Environ 0,68-0,60x avec objectif 50mm réglé sur l'infini (de -1,5 à +0,8m ⁻¹)
Informations du viseur	Etat de la mise au point, zone de mise au point, vitesse, ouverture, indicateur de l'état d'exposition/affichage de la correction d'exposition, correction d'exposition, témoin de disponibilité du flash/de préconisation du flash et de contrôle à pleine intensité Cinq zones de mise au point (collimateurs)/cercle de référence de 12mm de diam. pour la mesure pondérée centrale
Miroir	Automatique à retour instantané
Ouverture de l'objectif	A présélection automatique du diaphragme, avec commande de contrôle de profondeur de champ

Autofocus	Détection de phase TTL, module autofocus Nikon Multi-CAM900 avec illuminateur d'assistance AF (environ 0,5m-3m) • Plage de détection: -1IL à 19 IL (à 100 ISO et à température normale)
Contrôle de l'objectif	AF : AF à contrôle automatique: l'appareil choisit entre le mode autofocus ponctuel ou autofocus continu en fonction de l'état du sujet, c-à-d. statique ou en mouvement (avec information de direction) • Autofocus ponctuel (la mise au point est mémorisée lorsque le sujet est mis au point) • Autofocus continu (l'appareil continue de faire la mise au point sur le sujet en déplacement) Suivi de la mise au point automatiquement activé selon l'état du sujet M : Mise au point manuelle
Zone de mise au point	Un des cinq collimateurs peut être sélectionné
Mode de la zone de mise au point	• Mode AF dynamique avec priorité au sujet le plus proche • Mode AF dynamique • AF sélectif avec le mode de enfoque M
Système de mesure	Système de mesure d'exposition TTL à pleine ouverture Choix entre trois systèmes de mesure (avec certaines limitations selon l'objectif utilisé) • Mesure matricielle 3D à 6 segments: avec objectif AF Nikkor D ou G • Mesure matricielle à 6 segments: avec AF Nikkor non D ou G (sauf AF Nikkor pour F3AF et IX-Nikkor), AI-P Nikkor • Mesure pondérée centrale: automatiquement sélectionnée avec le mode d'exposition manuel
Plage de mesure	Mesure matricielle 3D: 1-20 IL Mesure pondérée centrale: 1-20 IL (à température normale, avec un film 100 ISO et un objectif 50mm f/1,4)
Couplage de la mesure de l'exposition	Par microprocesseur
Correction de l'exposition	Dans une plage de ± 2 IL par incréments de 1/2 IL (sauf en mode M ou)
Bracketing auto	Plage de bracketing: ± 2 IL; nombre de vues: trois; incréments du bracketing: 0,5, 1, 1,5 ou 2 IL (sauf en mode ou Vari-Programme)
Réglage de la sensibilité du film	• Sensibilité du film codé DX automatiquement sélectionnée (non sélectionnable manuellement) • Plage de sensibilité du film: DX: 25-5000 ISO, automatiquement réglé sur 100 ISO en cas de film non codé DX

Obturbateur	Dans le plan focal à défilement vertical et commande électromagnétique
Vitesses d'obturation	<ul style="list-style-type: none"> En mode , , , ,  Automatiquement réglée entre 30 s et 1/2000 s En S: 30 à 1/2000 s (par incréments de 1/2) En M: 30 à 1/2000 s (par incréments de 1/2), pose T
Contact de synchronisation	Contact X uniquement; synchronisation du flash jusqu'au 1/90 s
Flash intégré	<ul style="list-style-type: none"> En mode , , ,  Automatiquement activé P, S, A, M: Activé en pressant la commande d'ouverture du flash Nombre guide: 12 (à 100 ISO, m); couverture du flash: objectif 28mm ou plus long; plage de sensibilités de film: 25 à 800 ISO
Contrôle du flash	Par capteur TTL <ul style="list-style-type: none"> Dosage automatique flash / ambiance en mesure matricielle: flash intégré ou flash optionnel et un objectif Nikkor à microprocesseur (à l'exception du mode d'exposition manuel) Standard TTL: en mode d'exposition manuel Plage de sensibilités en mode flash auto TTL 25 à 800 ISO
Mode de synchronisation du flash	Synchro sur le premier rideau (normale), synchro lente, synchro sur le second rideau, atténuation des yeux rouges, atténuation des yeux rouges avec synchro lente, flash annulé
Témoin de disponibilité	<ul style="list-style-type: none"> Flash complètement: allumé Signal d'émission à pleine intensité: clignote
Préconisation de l'usage du flash	Clignote si le sujet est sombre ou en contrejour. Le flash est préconisé en modes P, S, A et M
Glissière porte-accessoire	Standard ISO avec contact direct (contact synchro, contact témoin de disponibilité, contact de flash auto TTL, contact de pilotage, GND), munie du système de verrouillage de fixation des flashes
Retardateur	Contrôlé électroniquement; temporisation: 10 s
Télécommande optionnelle	Par infrarouge, activée en pressant le déclencheur; mode déclenchement immédiat et mode différé de 2 s; distance opérationnelle: environ 5m dirigé droit devant l'appareil; alimentation: une pile lithium 3V CR2025 lithium; autonomie de la pile: environ 5 ans (variable en fonction du nombre d'utilisations ou d'autres conditions opérationnelles); dimensions: environ 60 x 28 x 7mm (L x H x E); poids: environ 10g y compris la pile

Commande de contrôle de profondeur de champ	Objectif diaphragmé sur l'ouverture programmée en pressant la commande de contrôle de profondeur de champ à contrôle électronique
Chargement du film	Le film avance automatiquement jusqu'à la première vue lorsque le dos est fermé (sans activation de l'obturbateur ou du miroir)
Entraînement du film	<ul style="list-style-type: none"> Entraînement automatique par le moteur intégré Prise de vues continue possible avec la solution image Sport  (le flash intégré ne peut être utilisé) Vitesse d'entraînement du film: environ 2,5 i/s (avec piles neuves)
Rebobinage du film	<ul style="list-style-type: none"> Automatique par le moteur intégré Temps de rebobinage avec des piles neuves: environ 16 s avec film de 36 vues, environ 13 s avec film de 24 vues
Surimpression	Sélectionnable en mode P, S, A, M
Informations de l'écran de contrôle CL	Vitesse, ouverture, correction d'exposition, valeur de correction de l'exposition, bracketing auto, surimpression, mode de synchronisation du flash, zone de mise au point, tension des piles, compteur de vues, retardateur, télécommande
Impression de la date et de l'heure (Uniquement F65D)	Horloge intégré: sur 24 H avec une précision de ±90 secondes par mois; réglage de l'année bissextile jusqu'au 31 décembre 2049 Film utilisable: film codé DX de 32 à 3200 ISO Mode d'affichage: Année/Mois/Jour, Jour/Heure/Minute, Pas d'impression, Mois/Jour/Année et Jour/Mois/Année Alimentation: Une pile lithium 3V CR2025, autonomie de la pile; environ trois ans (selon la fréquence d'utilisation de la fonction d'impression et d'autres conditions opérationnelles)
Dos de l'appareil	A charnière avec fenêtre de confirmation de présence de film F65D: Ecran CL/commandes d'impression des données
Alimentation	Deux piles lithium 3V CR2; alimentation optionnelle MB-17 également disponible (pour quatre piles AA alcalines manganèse, lithium, CdNi ou Ni-MH)
Commutateur marche-arrêt	Appareil sous tension et hors tension
Mesure de l'exposition	Extinction automatique 5 s après la mise sous tension sans aucune activité; activé par légère sollicitation du déclencheur ou en pressant la commande d'activation de l'autofocus

Contrôle de la tension des piles	Sur l'écran CL, avec le système de mesure activé <ul style="list-style-type: none"> •  pour tension suffisante •  indique que les piles sont quasiment déchargées •  clignotant indique que les piles sont sur le point d'être totalement déchargées 		
Nombre de films de 36 vues (24 vues) par jeu de deux piles neuves 3V lithium		A 20°C	A -10°C
	Sans flash	Environ 50 (75)	Environ 25 (37)
	Avec la moitié prise au flash et avec l'illuminateur d'assistance AF	Environ 10 (15)	Environ 7 (10)
	<i>En mode autofocus avec un objectif AF Zoom-Nikkor 28-80mm f/3.5-f/5.6D se déplaçant sur toute la plage de l'infini (∞) à sa plus courte distance puis de nouveau jusqu'à l'infini (∞) avant chaque prise de vue, avec une vitesse d'obturation égale ou supérieure au 1/90 s.</i>		
Filetage pour pied	1/4 (ISO1222)		
Dimensions (L x H x E)	F65:	Environ 139,5 x 92,5 x 65,5mm	
	F65D:	Environ 139,5 x 92,5 x 68mm	
Poids (sans pile)	F65:	Environ 395 g	
	F65D:	Environ 400 g	
Accessoires dédiés optionnels	Alimentation MB-17, étui souple CF-61, télécommande ML-L3		

Toutes ces caractéristiques sont données avec des piles neuves utilisées à température normale (20°C)

Les caractéristiques et la présentation sont sujettes à modification sans préavis.

A	F
Atténuation des yeux rouges41, 70, 79, 86, 91, 92	Film codé DX.....21
Atténuation des yeux rouges avec synchro lente.....79, 86, 92	Flash annulé34, 79
Autofocus26, 44	Flash TTL standard76, 86
Autofocus à contrôle automatique.....44	
Autofocus continu44	I
Autofocus ponctuel44	Illuminateur d'assistance AF31, 35, 48-49, 73, 82, 92-93
Auto Multi Programme10, 29, 52-53, 73, 86	Information de distance28, 42
B	M
Bracketing auto62-63, 73	Mémorisation de la mise au point27, 50
C	Mesure de l'exposition17, 24
Collimateurs AF (zones de mise au point)8, 9, 30, 46-47	Mesure matricielle28, 42
Correction d'exposition.....61, 73, 102	Mesure matricielle 3D à 6 segments28, 42
D	Mesure pondérée centrale9, 42, 58
Décalage du programme53, 73, 102	Mise au point manuelle.....27, 45
Dosage automatique flash / ambiance en mesure matricielle35, 76, 86, 91	Mise au point manuelle avec télémètre électronique.....45
E	Mode AF dynamique.....46, 73
Entraînement continu38, 73	Mode AF dynamique avec priorité au sujet le plus proche.....26, 46, 73
Exposition de longue durée (Pose T)60, 71	Mode de mise au point26, 44-45, 73, 89
	Mode de synchronisation du flash78-79, 81, 86
	Mode d'entraînement du film.....73
	Mode d'exposition10-11, 28-29, 51-60, 73, 83, 86, 89

Mode d'exposition auto à priorité ouverture.....10, 29, 56-57, 73, 86
Mode d'exposition auto à priorité vitesse.....10, 29, 54-55, 73, 86
Mode d'exposition manuel10, 29, 58-60, 73, 86
Mode zone AF sélectif47, 73

N
Nombre guide35, 76, 84, 103

O
Objectif Nikkor à microprocesseur18, 88-89
Objectif Nikkor de type D.....18, 88
Objectif Nikkor de type G18, 88
Ouverture maximale56, 58
Ouverture minimale.....18, 52-58, 88

P
Plage de portée du flash.....84, 104
Profondeur de champ56, 74
Programme universel11, 29, 51, 52, 73, 86

R
Réglage dioptrique.....67
Retardateur40-41

S
Suivi de la mise au point.....44, 104
Surimpression64-65, 73
Synchronisation lente.....78, 86, 92, 104
Synchronisation sur le premier rideau35, 78, 86, 105
Synchronisation sur le second rideau78, 86, 91, 92, 105
Système de mesure28, 42, 58, 73, 89

T
Témoin de disponibilité du flash9, 34, 77, 80, 82
Télécommande69-72

V
Vari-programme.....11, 29, 36-38, 73, 86
Vignelage49, 85, 105
Vitesse de synchronisation83
Vue par vue73

Aucune reproduction, totale ou partielle et quelle qu'en soit la forme (à l'exception de brèves citations dans des articles) ne pourra être faite sans l'autorisation écrite de NIKON CORPORATION

Nikon

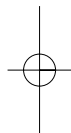

NIKON CORPORATION

FUJI BLDG., 2-3, MARUNOUCHI 3-CHOME,
CHIYODA-KU, TOKYO 100-8331, JAPAN