

Nikon

Fr

F6

Manuel d'utilisation

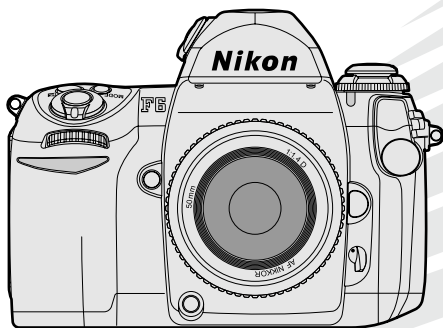

CE

Table des matières

Préparation	2-14
Avant-propos	4-5
Nomenclature/Commandes	6-14
Boîtier	6-7
Écran ACL supérieur	8
Indications fournies par le viseur	9
Écran ACL arrière (affichage des informations de prise de vue)	10
Écran ACL arrière (affichage des menus)	11
Molettes et boutons de commande	12-13
Sélecteur multi-directionnel	14
Opérations de base	15-36
1. Installation des piles	16-17
2. Vérification du niveau de charge des piles	18-19
3. Mise en place d'un objectif	20-21
4. Chargement d'un film et choix du mode d'entraînement	22-23
5. Choix du mode de mise au point, du mode de zone AF et de la zone de mise au point	24-25
6. Choix du système de mesure et du mode d'exposition	26-27
7. Prise en main de l'appareil photo et mise au point	28-29
8. Contrôle des indications du viseur et déclenchement	30-31
9. Rembobinage du film	32-33
Choix de la langue et réglage de la date et de l'heure	34-36
Opérations détaillées	37-86
Compatibilité des objectifs	36-42
Nikkor à microprocesseur	38
Nikkor sans microprocesseur	39
Utilisation d'un objectif Nikkor sans microprocesseur	40
Utilisation d'un objectif non AI	41-42
Film	43-47
Alignement du compteur de vues et du nombre de vues du film	43
Contrôle de l'état de l'entraînement du film	44
Réglage et contrôle de la sensibilité du film	44
Choix du mode d'entraînement du film	45
Rembobinage du film au moyen des commandes	46
Rembobinage du film au moyen de la manivelle de rembobinage	47
Autofocus	48-59
Choix du mode autofocus	48-49
Choix de la zone de mise au point	50-51
Choix du mode de zone AF	52-53
Combinaisons de modes autofocus (autofocus ponctuel : AF-S)	54-55
Combinaisons de modes autofocus (autofocus continu : AF-C)	56-57
Mémorisation de la mise au point	58-59
Situations où l'autofocus peut ne pas fonctionner comme prévu	60
Mise au point manuelle	61
Système de mesure de l'exposition	62-63
Prise de vue avec chaque mode d'exposition	64-71
Auto Programmé	64-65

Auto à priorité vitesse.....	66-67
Auto à priorité ouverture.....	68-69
Manuel.....	70-71
Mémorisation de l'exposition auto.....	72-73
Correction de l'exposition.....	74
Bracketing auto.....	75-79
Exposition de longue durée.....	80
Réglage dioptrique/Éclairage de l'écran ACL.....	81
Mode retardateur.....	82
Contrôle de profondeur de champ/repère de plan du film.....	83
Miroir en position relevée.....	84
Changement de plage de visée.....	85
Système d'auto-diagnostic de l'obturateur.....	86
Guide des menus.....	87-148
Opérations dans les menus (tous les menus).....	88-89
Menu CSM.....	90-110
Menu Configuration.....	111-124
Enregistrement des informations de prise de vue.....	112-124
Menu Prise/vue.....	125-143
Impression des informations de prise de vue.....	126-137
Surimpression.....	138-139
Utilisation de l'intervallogramme.....	140-143
Objectifs sans microprocesseur.....	144-146
Réinitialisation à l'aide de deux commandes.....	147
Valeur de correction de l'exposition/correction de l'exposition au flash enregistrée/imprimée.....	148
Photographie au flash.....	149-163
Système d'éclairage créatif.....	150-153
Flashes non compatibles avec le système d'éclairage créatif.....	154
Modes flash non TTL.....	155
Griffe flash.....	156
Prise synchro.....	156
Témoin de disponibilité.....	156
Mode de synchronisation du flash.....	157-158
Flashes optionnels utilisables.....	159-161
Utilisation du flash.....	162-163
À propos de la profondeur de champ.....	164
Divers.....	165-191
Accessoires optionnels.....	166-171
Entretien de l'appareil.....	172-173
À propos des piles.....	174
Dépannage.....	176-180
Caractéristiques.....	181-187
Index.....	188-191

Avant-propos

Merci d'avoir choisi le Nikon F6.

Découvrez votre nouvel appareil photo et lisez attentivement ce manuel avant de commencer à l'utiliser. Nous vous conseillons de conserver le manuel à portée de main pour pouvoir le consulter dès que nécessaire.

Spécificités du F6 :

- Exclusivité Nikon, le nouveau module autofocus Multi-CAM2000 (11 zones de mise au point et 9 capteurs en croix) garantit des performances exceptionnelles en prise de vue continue ultra-rapide et assure une mise au point nette des sujets au déplacement aléatoire.
- Autre exclusivité Nikon, la mesure matricielle couleur 3D dotée d'un capteur RVB 1 005 photosites assure une exposition optimale dans de nombreuses situations de prise de vue.
- Divers paramètres sont réglables par l'intermédiaire d'une liste de menus affichable sur un écran ACL extra-large situé à l'arrière de l'appareil, des réglages personnalisés permettent d'associer divers modes et fonctions et grâce à deux molettes de commande et un sélecteur multi-directionnel, il est possible d'accéder aux fonctions les plus polyvalentes.
- Divers accessoires sont disponibles, notamment des objectifs interchangeables. Lorsque ces objectifs sont utilisés avec un flash Nikon optionnel doté du système d'éclairage créatif (CLS), les fonctions telles que le contrôle de flash i-TTL, la synchronisation flash ultra-rapide AUTO FP et le système évolué de flash asservi sans câble permettent d'obtenir des résultats d'exception.
- Les informations de prise de vue telles que la vitesse d'obturation, l'ouverture et la focale de l'objectif peuvent être stockées dans l'appareil photo et enregistrées sur une carte mémoire CompactFlash™ (CF) (avec le lecteur de données optionnel MV-1).

Accessoires fournis



Bouchon de boîtier
( 21)

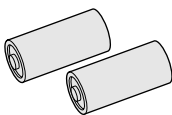

Deux piles au
lithium 3V ( 16)



Courroie*

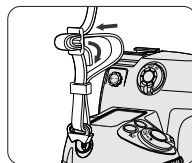

Fixation de la courroie

* La courroie n'est pas fournie aux États-Unis ni au Canada.

■ Faites des essais de prises de vue

Faites des essais de prise de vue avant les grandes occasions telles qu'un mariage ou un voyage afin de vous assurer que votre appareil fonctionne convenablement. En aucun cas Nikon ne pourra être tenu pour responsable des dommages ou pertes de profit engendrés par un mauvais fonctionnement de votre appareil.





■ Faites contrôler régulièrement votre appareil par Nikon

Nikon vous recommande de faire vérifier votre appareil par un représentant ou un centre de maintenance agréé au moins une fois tous les deux ans.

■ Utilisez correctement votre appareil

Optimisez les performances du Nikon F6 en utilisant les accessoires Nikon. Les accessoires d'autres marques ne répondent pas forcément aux exigences des critères Nikon et risquent d'endommager les composants du F6. Par conséquent, Nikon ne peut garantir les performances de l'appareil lorsqu'il est utilisé avec des accessoires n'étant pas de fabrication Nikon.

Symboles utilisés dans le manuel

-  Avertissements et informations à lire avant toute utilisation pour éviter d'endommager l'appareil photo.
-  Remarques et informations à lire avant toute utilisation de l'appareil photo.
-  Conseils et informations complémentaires susceptibles d'être utiles.
-  Informations supplémentaires disponibles ailleurs dans le manuel.

CSM 00 : Signale des réglages pouvant être affinés à l'aide du menu CSM.

Formation permanente

Dans le cadre de l'implication de Nikon dans la formation permanente, des informations mises à jour continuellement sont disponibles en ligne sur les sites suivants :

- États-Unis : <http://www.nikonusa.com/>
- Europe : <http://www.europe-nikon.com/support>
- Asie, Océanie, Moyen-Orient et Afrique : <http://www.nikon-asia.com/>

Consultez ces sites, vous y trouverez les informations les plus récentes sur nos produits, des conseils, des réponses aux FAQ et des recommandations générales en matière de photographie. Vous pouvez également vous procurer des informations complémentaires auprès du représentant Nikon le plus proche de chez vous. Utilisez l'adresse ci-dessous pour obtenir la liste des contacts Nikon dans les différents pays : <http://nikonimaging.com/>

Nomenclature/Commandes

■ Boîtier

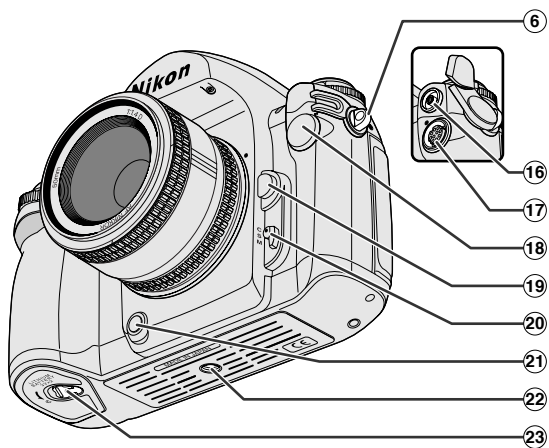
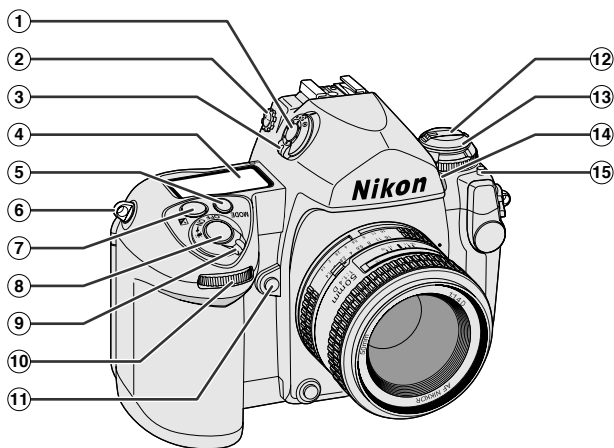

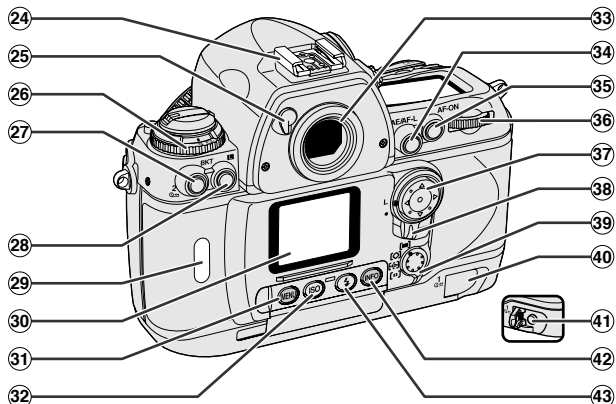

- ① Déverrouillage du sélecteur du système de mesure 26, 62
- ② Molette de réglage dioptrique 81
- ③ Sélecteur du système de mesure 26, 62
- ④ Écran ACL supérieur..... 8
- ⑤ Commande de mode d'exposition 26, 64-71
- ⑥ Cœillet pour courroie
- ⑦ Commande de correction d'exposition... 74
- ⑧ Déclencheur..... 18
- ⑨ Commutateur marche/arrêt 26, 19
- ⑩ Molette de commande secondaire ... 12-13
- ⑪ Commande de contrôle de profondeur de champ 83
- ⑫ Manivelle de rembobinage du film..... 47
- ⑬ Molette de rembobinage du film.. 22, 32, 47
- ⑭ Témoin lumineux du retardateur 82
- ⑮ Déverrouillage du sélecteur du mode d'entraînement du film... 22, 45, 82, 84
- ⑯ Prise synchro 156
- ⑰ Prise 10 broches..... 171
- ⑱ Bouchon pour prise
- ⑲ Commande de déverrouillage d'objectif .. 20
- ⑳ Sélecteur de mode de mise au point... 48, 61
- ㉑ Commande FUNC..... 108, 146, 152
- ㉒ Filetage de fixation pour pied..... 187
- ㉓ Clé de déverrouillage du porte-piles.. 16
- ㉔ Griffes flash..... 156
- ㉕ Levier de déverrouillage de l'obturateur d'oculaire..... 81, 82
- ㉖ Sélecteur du mode d'entraînement du film 22, 45, 84
- ㉗ Commande de bracketing auto 75
Commande de rembobinage de film (R2) 46
- ㉘ Commande de verrouillage..... 67, 69
- ㉙ Fenêtre de confirmation de présence de film 23
- ㉚ Écran ACL arrière..... 10
- ㉛ Commande MENU..... 11, 88, 147
- ㉜ Commande de réglage de sensibilité du film (ISO)..... 44
- ㉝ Oculaire du viseur DK-17 81
- ㉞ Commande AE/AF-L (mémorisation de l'exposition auto / mise au point auto) 58, 72, 99
- ㉟ Commande AF-ON (activation de l'autofocus)..... 49, 95
- ㊱ Molette de commande principale..... 12-13
- ㊲ Sélecteur multi-directionnel..... 14
- ㊳ Levier de verrouillage du sélecteur multi-directionnel..... 24, 51, 88
- ㊴ Sélecteur de mode de zone AF 24, 50, 52
- ㊵ Cache de la commande de rembobinage de film (R1) 46
- ㊶ Commande de rembobinage du film (R1) 46
- ㊷ Commande INFO 122, 145, 147
- ㊸ Commande du mode de synchronisation du flash 157

Nomenclature/Commandes (suite)

■ Écran ACL supérieur

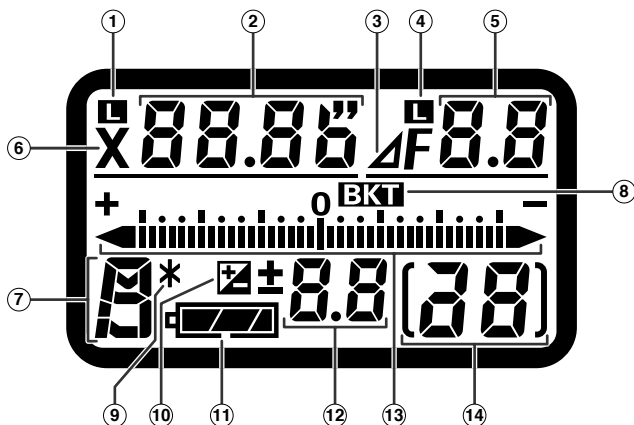

- | | |
|---|--|
| ① Verrouillage de la vitesse d'obturation 67 | ⑩ Correction d'exposition..... 74 |
| ② Vitesse d'obturation 66, 70, 80 | ⑪ Niveau de charge des piles 19 |
| ③ Incrément d'ouverture 21, 40 | ⑫ Valeur de correction d'exposition 74 |
| ④ Verrouillage de l'ouverture..... 69 | ⑬ Indicateur analogique de l'état d'exposition 71 |
| ⑤ Ouverture..... 68, 70 | Valeur de correction d'exposition 74 |
| ⑥ Vitesse de synchronisation 104 | État du bracketing auto..... 75 |
| ⑦ Mode d'exposition 26, 64-71 | ⑭ Compteur de vues..... 22 |
| ⑧ Bracketing auto..... 75 | |
| ⑨ Décalage du programme 64 | |

■ Indications fournies par le viseur

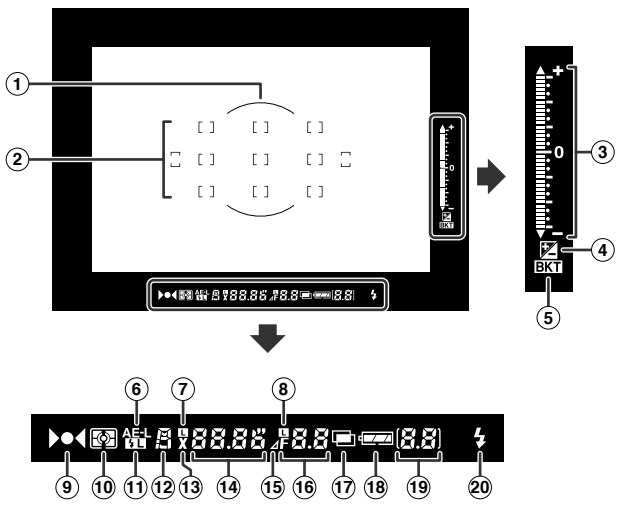

- ① Cercle de référence de 12 mm de diamètre pour la mesure pondérée centrale 63
- ② Zone de mise au point (repères de mise au point) 50
Zone de mesure spot 63
- ③ Indicateur analogique de l'état d'exposition 71
Valeur de correction d'exposition 74
État du bracketing auto 75
- ④ Correction d'exposition 74
- ⑤ Bracketing auto 75
- ⑥ Mémorisation de l'exposition auto 72
- ⑦ Verrouillage de la vitesse d'obturation 67
- ⑧ Verrouillage de l'ouverture 69
- ⑨ Indicateurs de mise au point 28, 29
- ⑩ Système de mesure 26, 62
- ⑪ Mémorisation FV 152
- ⑫ Mode d'exposition 26, 64-71
- ⑬ Vitesse de synchronisation 104
- ⑭ Vitesse d'obturation 66, 70, 80
- ⑮ Incrément d'ouverture 21, 40
- ⑯ Ouverture 68, 70
- ⑰ Surimpression 138
- ⑱ Niveau de charge des piles 19
- ⑲ Compteur de vues 22
Valeur de correction d'exposition 74
- ⑳ Témoin de disponibilité du flash 156

Nomenclature/Commandes (suite)

■ Écran ACL arrière (affichage des informations de prise de vue)

- Par défaut, les informations de prise de vue s'affichent en mode normal. Il est possible de les afficher de façon plus détaillée ou en gros caractères en sélectionnant «Affich. détaillé» ou «Gros caractères» pour l'option «d7 : Écran arrière» du menu CSM (☒ 103).

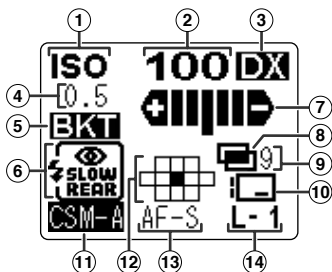

Affichage normal

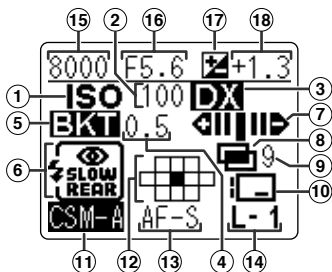

Affichage détaillé

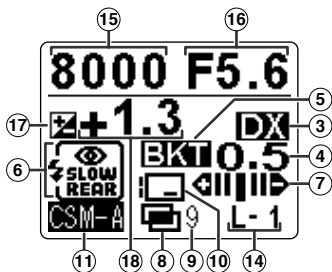

Affichage en gros caractères

- ① ISO 44
- ② Sensibilité du film 44
- ③ DX 23
- ④ Incréments d'exposition du bracketing auto 75
- ⑤ Bracketing auto 75
- ⑥ Mode de synchronisation du flash.. 157
- ⑦ État du bracketing auto 75
- ⑧ Surimpression..... 138
- ⑨ Nombre de vues par surimpression 138
- ⑩ Impression des données 128, 133
- ⑪ Réglage personnalisé..... 91
- ⑫ Zone de mise au point 50
- ⑬ Mode autofocus..... 48
- ⑭ Nombre d'objectifs..... 145
- ⑮ Vitesse d'obturation..... 66, 70, 80
- ⑯ Ouverture..... 68, 70
- ⑰ Correction d'exposition 74
- ⑱ Valeur de correction d'exposition 74

■ Écran ACL arrière (affichage des menus)

- Appuyez sur la commande MENU (si les informations de prise de vue apparaissent à l'écran) pour afficher le MENU. Pour réafficher les informations de prise de vue, appuyez à nouveau sur la commande MENU.
- Le F6 propose cinq types de menu : CSM, CONFIGURATION, PRISE/VUE, OBJEC. SANS CPU et Langue (Lang.).

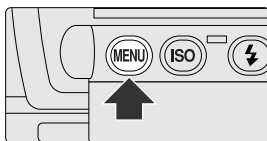

- Menu CSM (📷 90)

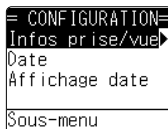

- Menu Configuration (📷 111)

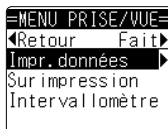

- Menu Prise/vue (📷 125)



- Objec. sans CPU (📷 144)



- Langue (Lang.) (📷 34)

Nomenclature/Commandes (suite)

■ Molettes et boutons de commande

- Les molettes de commande secondaire et principale du F6 permettent, seules ou utilisées avec d'autres commandes, de sélectionner et de programmer différentes fonctions ou modes.

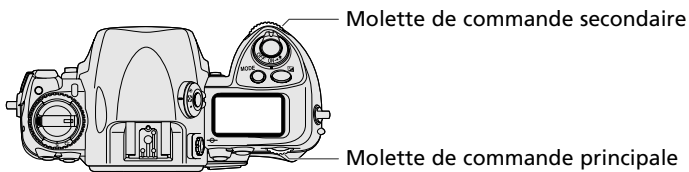

■ Film

- Réglage de la sensibilité de film (ISO) (☞ 44)

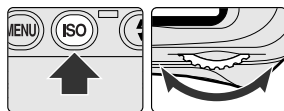

■ Exposition

- Sélection du mode d'exposition (☞ 26, 64-71)

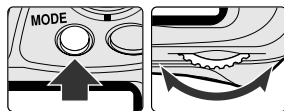

- Activation du décalage de programme en mode d'exposition auto programmé (☞ 64)



- Réglage de la vitesse d'obturation en mode d'exposition auto à priorité vitesse ou manuel*1 (☞ 66, 70)

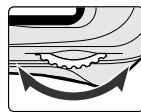

- Réglage de l'ouverture en mode d'exposition auto à priorité ouverture ou manuel*1 (☞ 68, 70)

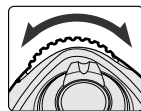

- Verrouillage / déverrouillage de la vitesse d'obturation*1 (🔒 67, 70)



- Verrouillage / déverrouillage de l'ouverture*1 (🔒 69, 70)

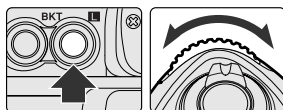

- Activation de la correction d'exposition*2 (🔒 74)



- Programmation du nombre de vues en mode bracketing auto*3 (🔒 75)



- Programmation de la valeur de correction IL en mode bracketing auto*3 (🔒 75)

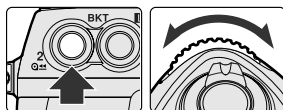

Flash

- Sélection du mode de synchronisation du flash (🔒 157)

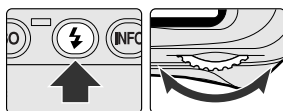

- *1 **CSM f4** : La vitesse d'obturation peut être modifiée à l'aide de la molette de commande secondaire et l'ouverture peut être changée avec la molette de commande principale (🔒 109).
- *2 **CSM b3** : Il est possible de corriger l'exposition avec les molettes de commande secondaire et principale sans avoir à appuyer sur la commande de correction d'exposition (🔒 97).
- *3 **CSM e8** : Il est possible d'activer / désactiver le bracketing auto avec la molette de commande principale et la molette de commande secondaire peut être utilisée pour programmer le nombre de vues et la valeur de correction IL (🔒 106).

Nomenclature/Commandes (suite)

■ Sélecteur multi-directionnel

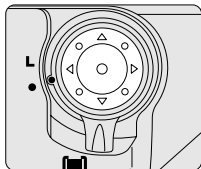

- Vous pouvez vous servir du sélecteur multi-directionnel pour choisir la zone de mise au point (📷 50), pour utiliser les menus (📷 88) et pour afficher les informations de prise de vue (📷 122).
- Lorsque «Active mesure» est sélectionnée pour l'option «f2 : Multi-sélecteur» du menu CSM, vous pouvez activer le système de mesure de l'exposition à l'aide du sélecteur multi-directionnel (lorsque ce système est désactivé) (📷 107). (Il est également possible d'activer l'autofocus en sélectionnant «Active AF».)

■ Choix de la zone de mise au point

- ▲ (Haut) : Permet de déplacer la zone de mise au point ou le groupe de zones de mise au point vers le haut*1
- ▼ (Bas) : Permet de déplacer la zone de mise au point ou le groupe de zones de mise au point vers le bas*1
- ▶ (Droite) : Permet de déplacer la zone de mise au point ou le groupe de zones de mise au point vers la droite*1
- ◀ (Gauche) : Permet de déplacer la zone de mise au point ou le groupe de zones de mise au point vers la gauche*1
- (Centre) : Permet de centrer la zone de mise au point ou le groupe de zones de mise au point*2

■ Utilisation des menus

- ▲ (Haut) : Permet de sélectionner une option ou de définir une option telle qu'un nombre*3
- ▼ (Bas) : Permet de sélectionner une option ou de définir une option telle qu'un nombre*3
- ▶ (Droite) : Permet d'effectuer une sélection ou de passer à la page suivante*3
- ◀ (Gauche) : Permet d'annuler la sélection ou de revenir à la page précédente*3
- (Centre) : Permet d'effectuer un réglage ou de passer à la page suivante*3











■ Affichage des informations de prise de vue

- ▲ (Haut) : Permet d'afficher le numéro du film ou les informations sur la vue
- ▼ (Bas) : Permet d'afficher le numéro du film ou les informations sur la vue
- ▶ (Droite) : Permet de régler le numéro du film ou de revenir à l'écran de sélection du numéro de film
- ◀ (Gauche) : Permet de réafficher les informations de prise de vue ou l'écran de sélection du numéro de film

- *1 **CSM a6** : Il est possible de sélectionner «en boucle» la zone de mise au point. Avec cette option, la zone de mise au point peut être activée à l'opposé de la position préalablement choisie, sans avoir à appuyer à l'opposé du sélecteur multi-directionnel (📷 96).
- *2 **CSM f1** : Il est possible de mettre en surbrillance la zone de mise au point sélectionnée en appuyant au centre du sélecteur multi-directionnel. Vous pouvez également annuler n'importe quelle opération en appuyant sur la partie centrale du sélecteur multi-directionnel (📷 107).
- *3 **CSM f4** : Il est possible d'activer les menus à l'aide des molettes de commande (📷 110).

Opérations de base

Les modes / fonctions de prise de vue décrits dans cette partie sont les suivants :

Objectif installé	AF Nikkor type G ou D	 20
Sensibilité du film		 23
Mode d'entraînement du film	S (vue par vue)	 22
Mode de mise au point	S (autofocus ponctuel)	 24
Mode de zone AF	 (AF sélectif)	 24
Système de mesure de l'exposition	 (Mesure matricielle couleur 3D)	 26
Mode d'exposition	P (Auto Programmé)	 26
Réglage personnalisé	Paramètres par défaut	 90

1. Installation des piles

Utilisez deux piles au lithium 3V.

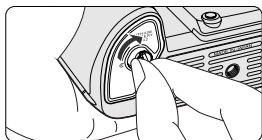
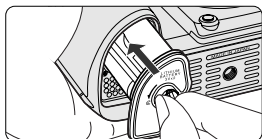
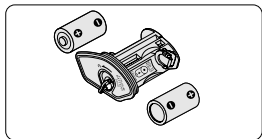
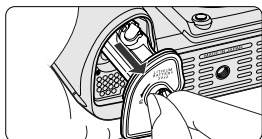
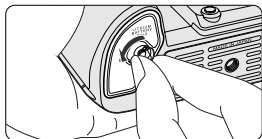
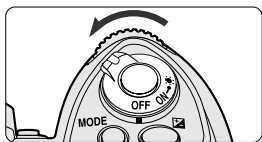

1 Mettez l'appareil hors tension et tournez la clé de déverrouillage du porte-piles (MS-41) vers l'icône ☞ afin de déverrouiller le porte-piles.

- Lorsque vous remplacez les piles, veillez à bien mettre l'appareil hors tension et remplacez les deux piles en même temps. Utilisez toujours des piles neuves de marque identique.

2 Retirez le porte-piles et insérez les deux piles au lithium 3V en respectant le positionnement des bornes «+» et «-» indiqué sur le porte-piles.

- Un positionnement incorrect des bornes + et - peut endommager l'appareil.

3 Remettez le porte-piles dans son logement et tournez la clé de déverrouillage du porte-piles en l'éloignant de l'icône ☞ pour verrouiller le porte-piles.

✓ À propos du stockage des piles

Conservez les piles hors de portée des enfants. En cas d'absorption accidentelle, consultez un médecin de toute urgence. (Pour «À propos des piles»,  174.)



Autre pile

Le F6 est doté d'une autre pile intégrée qui est destinée à alimenter l'horloge de l'appareil. Cette pile se recharge en 48 heures environ lorsque l'appareil est alimenté par les piles au lithium 3 V ou par la poignée-alimentation optionnelle MB-40 ( 166). Lorsqu'elle est entièrement rechargée, cette pile peut alimenter l'horloge intégrée du F6 pendant environ 4 mois.

Lorsque l'horloge intégrée de l'appareil a été réinitialisée

Lorsque l'appareil reste hors tension pendant une longue période ou quand les piles sont mises en place pour la première fois et que l'appareil est mis sous tension, il est possible que le message «HORLOGE REMISE À ZÉRO. Programmer heure et date.» s'affiche sur l'écran ACL arrière (il suffit d'utiliser n'importe quelle molette ou bouton de commande pour revenir à l'écran initial). Vous pouvez alors régler la date et l'heure ( 35).

HORLOGE
REMISE À ZÉRO.
PROGRAMMER HEURE
ET DATE.

- Si la date et l'heure ne sont pas programmées, l'appareil fonctionne normalement mais les informations de prise de vue ne peuvent être ni enregistrées (date et heure) ( 112) ni imprimées (jour/heure/minute, date et heure) ( 126) convenablement et l'intervallomètre ( 140) ne peut pas être exécuté correctement.
- Si l'appareil est mis sous tension après la perte des informations relatives à l'horloge, la date et l'heure sont automatiquement réinitialisées au 1er janvier 2004, 0 heure, 0 minute. Si ces données ne sont pas reprogrammées, les informations relatives à l'horloge seront perdues à chaque fois que l'appareil sera mis hors tension.

Pour savoir combien de rouleaux de film vous pouvez utiliser avec des piles neuves, reportez-vous à la page 185.

Autres sources d'alimentation que les piles au lithium 3V

Vous pouvez également utiliser huit piles de type AA ou un accumulateur rechargeable Li-ion EN-EL4 (optionnel) (avec volet de logement pour accumulateur BL-3 optionnel) pour alimenter le F6 lorsque celui-ci est doté de la poignée-alimentation MB-40 optionnelle ( 166).

Nous vous conseillons de toujours disposer d'un jeu de piles de rechange, notamment lorsque vous voyagez.

2. Vérification du niveau de charge des piles

Vous pouvez vérifier le niveau de charge des piles sur l'écran ACL supérieur et dans le viseur.

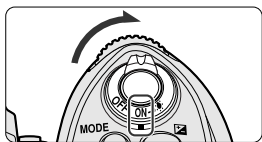

Écran ACL supérieur





Viseur

1 Mettez l'appareil sous tension et contrôlez le niveau de charge des piles à l'aide de l'indicateur .

- Si  apparaît, le niveau de charge des piles est suffisant. Si un autre indicateur s'affiche, consultez le tableau proposé à la page suivante.
- Lorsque l'appareil est mis sous tension, le système de mesure de l'exposition est activé.

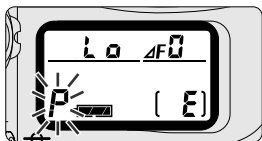
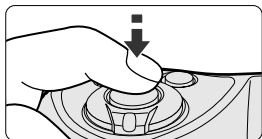
■ Sollicitation du déclencheur et système de mesure de l'exposition













- Certains indicateurs s'affichant sur les écrans ACL supérieur et arrière et l'ensemble des indicateurs du viseur disparaissent automatiquement si l'appareil reste inutilisé 8 sec. après sa mise sous tension (désactivation du système de mesure de l'exposition). Pour réafficher ces indicateurs (activation du système de mesure de l'exposition), sollicitez légèrement le déclencheur.
- L'indication «F6 Nikon» apparaît sur l'écran ACL arrière lorsque le système de mesure de l'exposition est désactivé dans les conditions suivantes :
 - Sensibilité du film : 
 - Mode de zone AF :  (AF sélectif)
 - Zone de mise au point : centrale
 - Mode d'exposition : P (Auto Programmé)
 - Correction d'exposition : 00 (annulée)
 - Bracketing auto : annulé
 - Impression des données : annulée (désactivation de toutes les options)
 - Mode de synchronisation du flash : synchronisation sur le premier rideau

CSM c4 : Il est possible de programmer une temporisation différente pour la désactivation automatique du système de mesure de l'exposition ( 100).

Indicateurs et état des piles

Les indicateurs concernant les piles donnent les informations suivantes :

Écran ACL supérieur	Viseur (système de mesure de l'exposition activé)	État des piles
 (apparaît)	 (apparaît)	Niveau de charge des piles suffisant.
 (apparaît)	 (apparaît)	Les piles commencent à se décharger.
 (apparaît)	 (apparaît)	Les piles sont presque déchargées. Préparez des piles de remplacement.
 (clignotement)	 (clignotement)	Les piles sont déchargées. Remplacez-les. (le déclenchement s'avère impossible et l'écran ACL arrière s'éteint.)





- La durée de vie des piles dépend de leur marque et de la température ambiante. L'indicateur de piles faibles  apparaît ou clignote de façon relativement précoce à basse température. Cependant, la capacité des piles redevient normale et l'indicateur  ou  réapparaît à l'écran dès que la température redevient normale.

Indicateurs affichés lorsque l'appareil est hors tension

Lorsque l'appareil est hors tension (mais que les piles sont en place), seul le compteur de vues s'affiche sur l'écran ACL supérieur.



Pour choisir la langue et régler la date, reportez-vous aux pages 34 et 35.

- Sélectionnez la langue voulue ( 34) pour l'écran ACL arrière. Outre l'anglais, les langues disponibles sont l'allemand, l'espagnol, le français, le chinois (simplifié) et le japonais.
- Réglez la date et l'heure ( 35) pour enregistrer/imprimer les informations de prise de vue ( 112/126) ou pour utiliser l'intervallomètre ( 140).

3. Mise en place d'un objectif

Nous vous conseillons d'utiliser un objectif avec microprocesseur de type G ou D pour bénéficier de toutes les fonctions du F6.

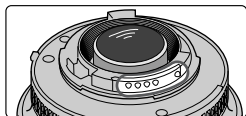

Les objectifs Nikkor avec microprocesseur sont dotés de contacts UCT



Objectif Nikkor de type G

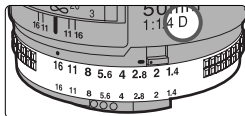

Objectif Nikkor de type D

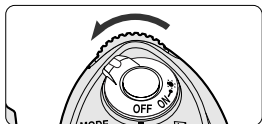

1 Mettez l'appareil hors tension

- Mettez l'appareil hors tension lorsque vous installez ou retirez l'objectif.

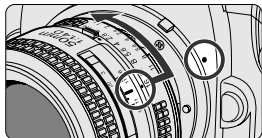

2 Installez l'objectif sur le boîtier.

- Positionnez l'objectif dans la monture à baïonnette de l'appareil de façon à aligner les repères de fixation de l'objectif et du boîtier. Ensuite, tournez l'objectif dans le sens contraire des aiguilles d'une montre jusqu'à son verrouillage en position.
- Prenez soin de ne pas presser le déclencheur lorsque vous installez l'objectif.

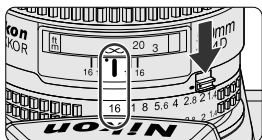

3 Verrouillage sur l'ouverture minimale.

- En cas d'utilisation d'un objectif Nikkor avec microprocesseur n'étant pas de type G, réglez l'objectif sur son ouverture minimale (valeur la plus grande) et verrouillez-le dans cette position. Si vous n'effectuez pas ce réglage et que l'appareil est mis sous tension, **FE** clignote dans le viseur et sur l'écran ACL et le déclenchement s'avère impossible.
- Les objectifs Nikkor de type G ne sont pas dotés d'une bague de réglage des ouvertures. Par conséquent, contrairement à ce qui se passe avec les autres objectifs Nikkor doté d'un microprocesseur, il n'est pas nécessaire de les régler sur leur ouverture minimale.

■ Retrait de l'objectif

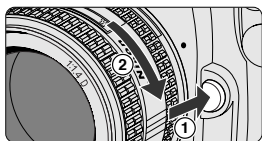

- Mettez l'appareil hors tension, maintenez pressée la commande de déverrouillage de l'objectif (1) et tournez l'objectif dans le sens des aiguilles d'une montre (2).

✓ Installation et retrait de l'objectif

- Veillez à bien mettre l'appareil hors tension lorsque vous installez ou retirez l'objectif.
- Évitez la lumière directe du soleil lorsque vous installez ou retirez l'objectif.

✎ Lorsque vous laissez l'appareil inutilisé sans objectif

Dès que vous laissez l'appareil inutilisé sans objectif, veillez à bien remettre le bouchon de boîtier fourni (🔒 4) ou le bouchon optionnel BF-1A. (Le bouchon BF-1 n'est pas compatible.)

✎ Pour obtenir des informations sur la compatibilité des objectifs, reportez-vous à la page 38.

🔍 Objectifs Nikkor sans microprocesseur

Lorsqu'un objectif Nikkor sans microprocesseur est monté sur l'appareil, l'indication d'ouverture mentionne le nombre d'incréments IL par rapport à l'ouverture maximale (par exemple, $f/2$ indique deux incréments par rapport à l'ouverture maximale). Cependant, en réglant la focale et l'ouverture maximale comme expliqué à la rubrique «Spécification des informations d'objectif» (🔍 144), il est possible d'utiliser des fonctions propres aux objectifs avec microprocesseur, notamment l'indication d'ouverture et la mesure matricielle couleur. Pour monter un objectif non AI sur le F6, il est nécessaire d'effectuer des modifications. Pour plus d'informations à ce sujet, reportez-vous à la page 41.

4. Chargement d'un film et choix du mode d'entraînement

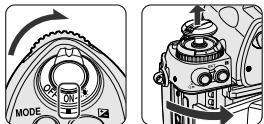

1 Mettez l'appareil sous tension et levez la molette de rembobinage du film. Le dos de l'appareil photo s'ouvre.

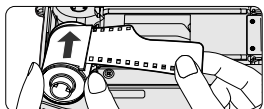

2 Installez le film et tirez l'amorce jusqu'au repère rouge.

- Vous pouvez installer le film aisément en commençant par insérer la partie supérieure de la cartouche.
- Insérez complètement la cartouche du film.
- Alignez l'amorce et le repère rouge ; si l'amorce n'est pas convenablement alignée (si elle va au-delà du repère rouge ou si elle ne l'atteint pas), le film risque de ne pas se charger correctement.
- Maintenez la cartouche du film et assurez-vous que le film est correctement positionné et bien tendu.

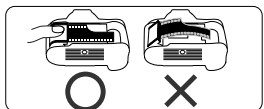
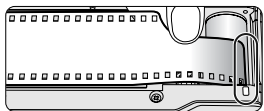

3 Rabaissez la molette de rembobinage du film de façon à la remettre en place et refermez doucement le dos de l'appareil jusqu'à ce qu'il s'enclenche en position. Le film avance automatiquement jusqu'à la première vue.

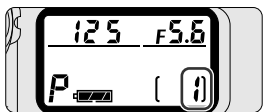
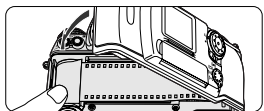
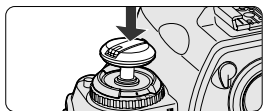

- 1 apparaît sur l'écran ACL supérieur dès que le film a avancé jusqu'à la première vue.
- Si **Err** e **E** clignotent sur l'écran ACL supérieur et dans le viseur et si le message «ERREUR CHARGEMENT» s'affiche sur l'écran ACL arrière, le film n'est pas correctement installé. Ouvrez de nouveau le dos de l'appareil et réinstallez le film.

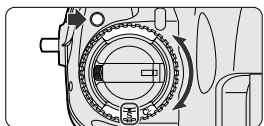

4 Réglez le sélecteur de mode d'entraînement du film sur **S** (vue par vue) tout en appuyant sur son dispositif de déverrouillage.

✓ Chargement et retrait d'un film

- Lorsque vous installez un film pour la première fois, retirez la protection du rideau de l'obturateur.
- Le rideau de l'obturateur est fragile. Veillez à ne pas le toucher avec le doigt ou avec l'amorce du film.
- Évitez la lumière directe du soleil lorsque vous remplacez un film.

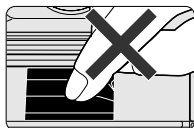
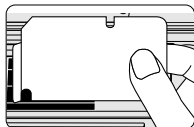

✓ Film mal tendu

Ne tournez pas la manivelle de rembobinage du film pour tendre le film car son extrémité pourrait se désengager et il ne serait pas entraîné correctement. Vous pourriez également endommager le rideau de l'obturateur.

✎ Film codé DX

Lorsque la sensibilité du film est sur **DX** et que vous chargez un film codé DX, le réglage s'effectue automatiquement (25 à 5000 ISO). En revanche, lorsque vous installez un film non codé DX et que la sensibilité du film est sur **DX**, **ERR** clignote sur l'écran ACL supérieur et dans le viseur, le message «DX ERR» apparaît sur l'écran ACL arrière et le déclenchement s'avère impossible. Vous devez alors régler manuellement la sensibilité du film (☞ 44).

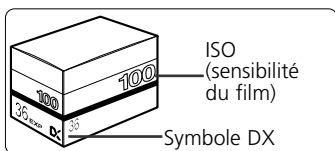

- ✎ Il est possible de vérifier le nombre de vues disponibles sur le rouleau en consultant la fenêtre de confirmation de présence de film.

✎ Molette de rembobinage du film

Il n'est pas possible de bloquer la molette de rembobinage de film sur le F6. Veillez donc à ne pas ouvrir malencontreusement le dos de l'appareil.

- ✎ Pour obtenir des informations sur le mode d'entraînement du film, reportez-vous à la page 45.

CSM d1 : Il est possible de programmer l'appareil pour que le film avance automatiquement jusqu'à la première vue en appuyant sur le déclencheur (☞ 101).

5. Choix du mode de mise au point, du mode de zone AF et de la zone de mise au point

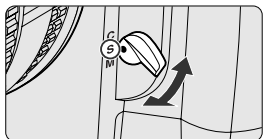

1 Réglez le sélecteur de mode de mise au point sur **S** (autofocus ponctuel).

- Veillez à ce que le sélecteur de mode de mise au point s'enclenche bien en position.

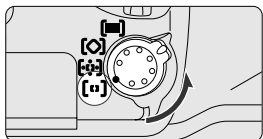

2 Réglez le sélecteur de mode de zone AF sur **[□]**.

- En mode AF sélectif, vous pouvez choisir la zone de mise au point qui vous convient (11 choix possibles). (📖 52).

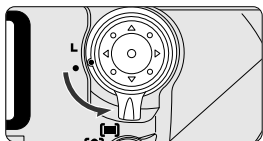

3 Tournez le levier de verrouillage du sélecteur multi-directionnel afin de le déverrouiller et choisissez la zone de mise au point centrale.

- Appuyez légèrement sur le déclencheur et actionnez le sélecteur multi-directionnel vers le haut, le bas, la droite ou la gauche pour déplacer la zone de mise au point dans la direction souhaitée. (Appuyez au centre du sélecteur multi-directionnel pour sélectionner la zone de mise au point centrale.)
- La zone de mise au point sélectionnée apparaît en surbrillance sur l'écran ACL arrière (modes d'affichage normal et détaillé) et elle apparaît en rouge dans le viseur.

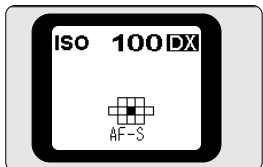
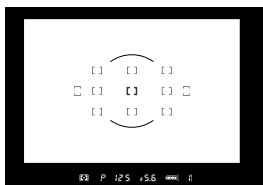





Mode d'affichage normal

✓ Réglage du mode de mise au point sur S ou C

Ne tentez pas d'actionner manuellement la bague de mise au point de l'objectif si le mode de mise au point est réglé sur S ou C, sauf si vous utilisez un objectif AF Nikkor de type AF-S ou AF-I et si le mode est réglé sur M/A.



 Pour connaître les situations dans lesquelles l'autofocus peut ne pas fonctionner correctement, reportez-vous à la page 60.

Caractéristiques des différents modes de zone AF

Mode de zone AF		Caractéristiques
	Mode AF sélectif	La mise au point dépend de la zone de mise au point sélectionnée (11 choix possibles).
	Mode AF dynamique	Désignez le collimateur principal (celui qui sera le premier à détecter le sujet). Si le sujet détecté se déplace, le système AF dynamique se décale automatiquement vers le collimateur suivant qui à son tour détecte le sujet, et ainsi de suite d'un collimateur à l'autre, selon le mouvement du sujet.
	Mode AF dynamique groupé	Il est possible de sélectionner un groupe de zones de mise au point proches les unes des autres au centre, en haut, en bas, à gauche ou à droite de la vue. Le mode AF dynamique groupé maintient automatiquement la mise au point sur le sujet se trouvant le plus près de l'une des zones de mise au point faisant partie du groupe.
	Mode AF dynamique à priorité au sujet le plus proche	Sélectionne automatiquement l'une des 11 zones de mise au point contenant le sujet le plus proche. Si le sujet quitte la zone de mise au point sélectionnée, l'appareil adapte automatiquement la mise au point en fonction des données fournies par les autres zones de mise au point.



 Pour obtenir plus d'informations sur le mode de mise au point, la zone de mise au point et le mode de zone AF, reportez-vous aux pages 48 à 61.

6. Choix du système de mesure et du mode d'exposition

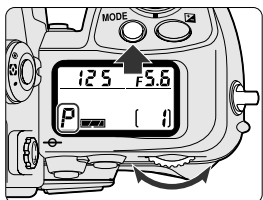
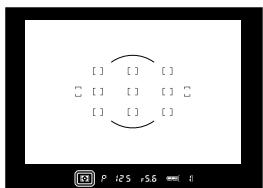
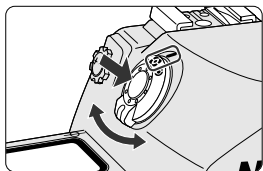
Réglez le système de mesure sur  (mesure matricielle couleur 3D) et le mode d'exposition sur  (Auto Programmé).



1 Tout en appuyant sur son dispositif de déverrouillage, réglez le sélecteur du système de mesure sur  (mesure matricielle).



- L'indicateur de mesure matricielle  apparaît dans le viseur.
- Les données d'exposition fournies par le capteur RVB 1 005 photosites, ainsi que la luminosité et le contraste de la scène, la distance du sujet (information de distance) et les couleurs de la scène sont autant d'éléments pris en compte pour déterminer précisément l'exposition en mesure matricielle couleur 3D ( 62).

2 Tout en appuyant sur la commande de mode d'exposition, tournez la molette de commande principale pour sélectionner le mode d'exposition **P** (Auto Programmé).

- Lorsque le déclencheur est légèrement sollicité, la vitesse d'obturation et l'ouverture appropriées, qui sont automatiquement déterminées par l'appareil, apparaissent sur les écrans ACL supérieur et arrière (modes d'affichage détaillé et en gros caractères) et dans le viseur.

Systèmes de mesure



La combinaison de la vitesse d'obturation et de l'ouverture pour une exposition correcte se déterminant en fonction de la luminosité et de la sensibilité du film, la mesure de la lumière du sujet s'avère primordiale.

Le F6 propose trois systèmes de mesure. Avec la Mesure Matricielle ( 62), les données de luminosité sont mesurées par un capteur matriciel 1 005 photosites. Avec la Mesure Pondérée Centrale ( 63), la luminosité est mesurée au centre du viseur. Avec la Mesure Spot ( 63), la sensibilité est concentrée sur l'une des 11 zones de mise au point disponibles.

Exposition

La lumière issue du sujet passe à travers l'objectif et impressionne le film. La vitesse d'obturation et l'ouverture contrôlent la quantité de lumière qui impressionne le film. L'exposition correcte résulte de la combinaison appropriée de la vitesse d'obturation et de l'ouverture. Ce résultat peut être obtenu grâce aux quatre modes d'exposition disponibles sur le F6 : Auto Programmé, Auto Priorité Vitesse, Auto Priorité Ouverture et Manuel.

Caractéristiques des différents modes d'exposition

Symbole	Mode d'exposition	Caractéristiques de prise de vue
P	Auto Programmé P. 64	L'appareil contrôle automatiquement la vitesse d'obturation et l'ouverture mais vous donne la possibilité d'effectuer des réglages comme le décalage du programme ( 64) ou la correction d'exposition ( 74).
S	Auto à priorité vitesse P. 66	Vous sélectionnez la vitesse d'obturation souhaitée et l'appareil programme l'ouverture appropriée. Vous pouvez «figer» le mouvement d'un sujet en déplacement avec une vitesse d'obturation rapide ou créer un effet de filet sur le sujet avec une vitesse plus lente.
A	Auto à priorité ouverture P. 68	Vous sélectionnez l'ouverture souhaitée et l'appareil détermine la vitesse d'obturation appropriée. Ce mode vous permet de contrôler la profondeur de champ ( 164), vous pouvez ainsi opter pour une parfaite netteté des sujets en premier et en arrière-plan ou bien pour un flou du premier ou de l'arrière-plan.
M	Manuel P. 70	La vitesse d'obturation et l'ouverture sont réglées manuellement. Il est également possible de sélectionner une exposition de longue durée (Pose B).

7. Prise en main de l'appareil photo et mise au point

Grâce à une légère sollicitation du déclencheur, l'appareil fait automatiquement la mise au point sur le sujet.

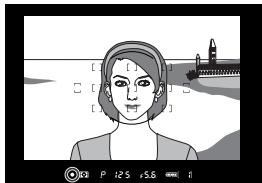
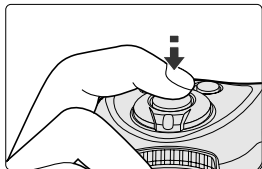

1 Tenez l'appareil correctement.

- Mettez votre coude en appui contre votre poitrine.
- Mettez un pied en avant pour vous assurer un bon équilibre.
- Prenez la poignée de l'appareil de la main droite et soutenez l'objectif de la main gauche.

2 Composez la scène.

- Centrez les collimateurs de mise au point sur le sujet et sollicitez légèrement le déclencheur.
- Lorsque le déclencheur est légèrement sollicité, l'appareil fait automatiquement la mise au point sur le sujet (les collimateurs de mise au point clignotent momentanément) et dès que le sujet est correctement mis au point, le symbole ● apparaît dans le viseur.

Bougé d'appareil



L'appareil peut bouger s'il n'est pas maintenu assez fermement ou si vous utilisez une vitesse d'obturation lente. En règle générale, il est conseillé de sélectionner une vitesse d'obturation plus rapide que l'inverse de la focale de votre objectif, c'est-à-dire 1/focale. (Par exemple, si vous utilisez un objectif 50mm, la vitesse d'obturation doit être plus rapide que le 1/50 sec.) Il est recommandé d'utiliser un pied ou un objectif VR pour faire des photos aux vitesses lentes.



Composition de la scène



Le viseur du F6 couvre environ 100% de la vue réellement exposée sur le film. À noter que la plupart des labos coupent partiellement les bords des films.

Indicateurs de mise au point

- Les indicateurs de mise au point s'affichent ou clignotent dans les situations suivantes :
 - apparaît : Le sujet est correctement mis au point.
 - ▶ apparaît : La mise au point se fait entre l'appareil et le sujet.
 - ◀ apparaît : La mise au point se fait derrière le sujet.
 - ▶ ◀ clignote : La mise au point est impossible avec l'autofocus.

 **Le réglage dioptrique ( 81) vous permet de voir plus nettement dans le viseur.**

 **Pour photographier un sujet en dehors de la zone de mise au point, utilisez la mémorisation de mise au point ( 58).**

 **Pour connaître les situations dans lesquelles l'autofocus peut ne pas fonctionner correctement,  60.**

Poignée-alimentation MB-40

La poignée-alimentation MB-40 (optionnelle,  166) est dotée d'un déclencheur permettant de faciliter le cadrage vertical.

CSM a4 : La détection de l'autofocus peut être programmée pour être activée par la commande AF-ON (et non par légère sollicitation du déclencheur) ( 95).

8. Contrôle des indications du viseur et déclenchement

Contrôlez l'apparition de l'indicateur ● (mise au point correcte) dans le viseur et déclenchez en appuyant à fond sur le déclencheur.

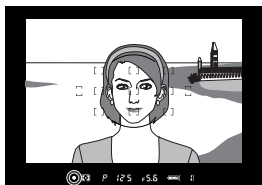
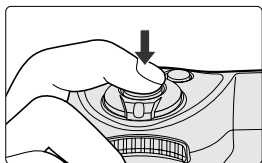
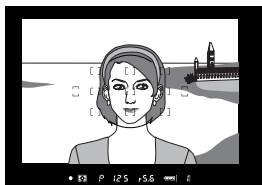
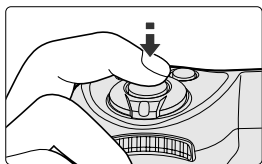

1 Contrôlez les indications dans le viseur en sollicitant légèrement le déclencheur.

- La vitesse d'obturation et l'ouverture sont indiquées par incréments de 1/3 IL.
- En cas d'apparition d'un signal d'avertissement sur l'écran ACL ou dans le viseur, reportez-vous à la page 65.



2 Attendez l'apparition de l'indicateur de mise au point ● et appuyez lentement sur le déclencheur.

- Une fois la photo prise, le film avance automatiquement jusqu'à la vue suivante ; il est alors possible de prendre une autre photo.

 **Pour obtenir des informations sur le mode retardateur,  82.**

 **Pour obtenir des informations sur la télécommande,  171.**

Suivi de mise au point

Lorsque le sélecteur du mode de mise au point est réglé sur autofocus ponctuel (S) ( 48) ou sur autofocus continu (C) ( 48) et que le déclencheur est légèrement sollicité ou que la commande AF-ON ( 49) est maintenue pressée, l'appareil suit automatiquement le sujet détecté en mouvement. Avec le suivi de mise au point, l'appareil analyse la vitesse du sujet mobile en fonction des informations détectées. Il est ainsi possible d'obtenir la mise au point correcte car l'appareil anticipe la position du sujet et règle l'objectif pour l'instant précis de l'exposition.

- En mode autofocus ponctuel, le suivi de mise au point est activé avec un sujet en mouvement avant la détection de la mise au point et cette dernière est mémorisée lorsque le sujet cesse de bouger et que l'indicateur ● apparaît dans le viseur.
- En mode autofocus continu, l'appareil continue à suivre le sujet (même si ce dernier se met en mouvement au cours de la détection de la mise au point) et la mise au point n'est pas mémorisée.

Impression et enregistrement des informations de prise de vue



Avec le F6, il est possible d'imprimer la date, la vitesse d'obturation, l'ouverture et la focale sur les vues, entre les vues ou avant la première vue d'un rouleau. (Les informations pouvant être imprimées diffèrent selon la position d'impression.) Les informations de prise de vue sont également enregistrées dans la mémoire intégrée de l'appareil. Pour en savoir plus sur l'impression de ces informations, reportez-vous à la page 126. Pour en savoir plus sur leur enregistrement, reportez-vous à la page 112.

CSM b1 : La vitesse d'obturation et l'ouverture peuvent également être mentionnées par incréments de 1/2 ou de 1 IL ( 97).

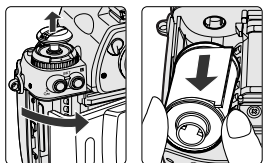
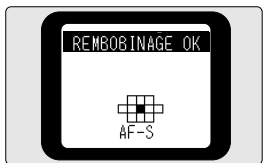
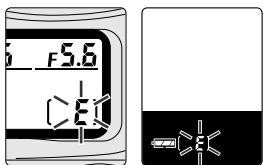
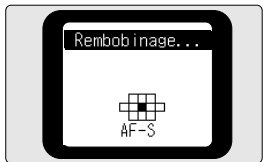
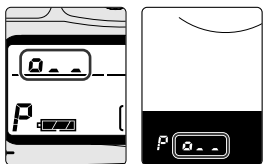

9. Rembobinage du film



Veillez à ce que le film soit complètement rembobiné avant de retirer la cartouche.



- 1** Le film se rembobine automatiquement dès que la dernière photo est prise.
- ,  et  apparaissent sur l'écran ACL supérieur et dans le viseur pendant le rembobinage et le compteur de vues décompte jusqu'à la fin de l'opération. Par ailleurs, le message «Rembobinage . . .» s'affiche sur l'écran ACL arrière.

- 2** Vérifiez que la lettre **E** clignote sur l'écran ACL supérieur. Ensuite, ouvrez le dos de l'appareil en levant la molette de rembobinage du film et retirez la cartouche.
- Le film est complètement rembobiné lorsque la lettre **E** clignote au niveau du compteur de vues de l'écran ACL supérieur et du viseur et lorsque «REMBOBINAGE OK» s'affiche sur l'écran ACL arrière. (La lettre **E** cesse de clignoter sur l'écran ACL supérieur, et l'indicateur du viseur ainsi que le message «REMBOBINAGE OK» affiché sur l'écran ACL arrière disparaissent lorsque le système de mesure de l'exposition est désactivé.) Assurez-vous que le film est complètement rembobiné (clignotement de la lettre **E** ou affichage du message «REMBOBINAGE OK»), puis ouvrez le dos de l'appareil en évitant la lumière du soleil pour retirer la cartouche de film.

 Pour obtenir des informations sur le rembobinage d'un film partiellement exposé,  46.

 Pour obtenir des informations sur le rembobinage manuel d'un film au moyen de la manivelle de rembobinage,  47.

Molette de rembobinage du film

Il n'est pas possible de bloquer la molette de rembobinage du film sur le F6. Vérifiez que cette molette est abaissée avant de rembobiner le film.

 Les photos prises au-delà du nombre de vues autorisées pour le film peuvent être perdues au développement.

CSM d2 : Le F6 peut être programmé pour que le rembobinage ne commence pas automatiquement dès que le film arrive à sa fin (auquel cas, il suffit d'appuyer sur la commande de rembobinage du film pour lancer l'opération) ( 101).

CSM d3 : Il est possible d'effectuer un réglage pour que l'amorce reste en dehors de la cartouche de film lors du rembobinage ( 101).

CSM d4 : L'entraînement du film peut être réglé pour s'arrêter à la 35^{ème} ou 36^{ème} vue ( 102).

Choix de la langue et réglage de la date et de l'heure

Vous pouvez définir la langue ainsi que la date et l'heure pour plusieurs paramètres des menus, pour imprimer et enregistrer des informations de prise de vue et pour utiliser l'intervallomètre.

■ Choix de la langue

- 1 Mettez l'appareil sous tension et appuyez sur la commande MENU pour afficher ce dernier.

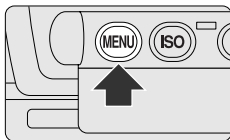
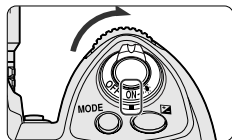

- 2 Affichage du menu Langue (Lang.).



- Appuyez sur les touches ▲/▼ pour choisir le menu "Langue" et appuyez sur ► pour afficher les langues disponibles

- 3 Choisissez une langue.



- Appuyez sur les touches ▲/▼ pour choisir une langue (Français) et appuyez sur ► pour revenir au menu principal.

✍ Options disponibles

Deutsch : allemand
English : anglais
Español : espagnol

Français : français
中文 (简体) : chinois (simplifié)
日本語 : japonais

■ Réglage de la date et de l'heure

- 1** Mettez l'appareil sous tension et appuyez sur la commande MENU pour afficher ce menu.

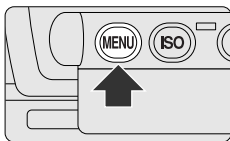
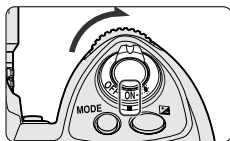

- 2** Affichage de la date dans le menu CONFIGURATION.

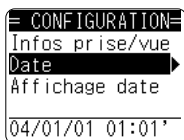

- Appuyez sur les touches ▲/▼ du sélecteur multi-directionnel pour choisir le menu «CONFIGURATION» et pressez la touche ► pour afficher ce dernier.
- Appuyez sur les touches ▲/▼ pour sélectionner l'option «Date» et sur la touche ► pour afficher l'écran de configuration de la date et de l'heure.

- 3** Réglage de la date et de l'heure.



- Appuyez sur les touches ▲/▼ pour mettre l'année en surbrillance.
- Appuyez sur la touche ► pour mettre en surbrillance le mois, le jour, l'heure et les minutes (dans cet ordre) et effectuez les réglages appropriés à l'aide des touches ▲/▼.
- Appuyez sur la touche ► après avoir réglé les minutes pour activer l'horloge et revenir au menu CONFIGURATION.

Choix de la langue et réglage de la date et de l'heure (suite)

4 Sélection du format d'affichage de la date.

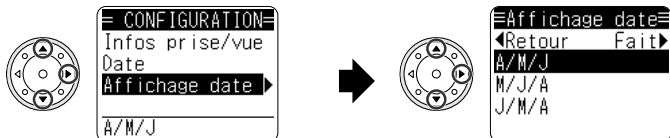

- Appuyez sur les touches ▲/▼ du sélecteur multi-directionnel pour choisir «Affichage date» et pressez la touche ► pour afficher l'écran de configuration de la date.

5 Choix du format d'affichage de la date.

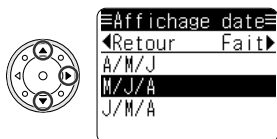

- Appuyez sur les touches ▲/▼ pour sélectionner le format d'affichage de la date voulu puis pressez la touche ► pour valider.
- Les modifications s'appliquent au format de la date s'affichant sur l'écran ACL arrière ainsi qu'au format de date utilisé pour les impressions d'informations (📄 126).

6 Fin de la procédure.

- Appuyez sur la touche ◀ pour revenir en arrière ou pressez la commande MENU pour revenir au menu PRISE/VUE.

Horloge interne

L'horloge de votre appareil est moins précise qu'une montre ou une horloge classique. Vérifiez donc régulièrement l'heure sur une montre ou une horloge plus fiable et réinitialisez l'horloge de votre appareil si nécessaire.

Opérations détaillées

Cette section présente les caractéristiques détaillées de toutes les fonctions de votre appareil (objectif, film, mise au point, exposition, etc.).

Compatibilité des objectifs

Avec le F6, nous vous conseillons d'utiliser des objectifs Nikon avec microprocesseur (à l'exception des objectifs IX-Nikkor et DX-Nikkor). Les objectifs AF de type D ou G vous permettront de bénéficier de toutes les fonctions disponibles.

■ Nikkor avec microprocesseur

Objectif/accessoires	Mode de mise au point			Mode d'exposition				Système de mesure			
	Autofocus	Manuel avec télémètre électronique	Manuel	P	S	A	M	Matricielle		Pondérée centrale	Spot
								Couleur 3D	Couleur		
AF Nikkor de type D, AF Nikkor de type G, AF-S Nikkor, AF-I Nikkor *1, *2	○	○	○	○	○	○	○	○	—	○	○
PC Micro 85mm f/2,8D*3	—	○*4	○	—	—	—	○	○	—	○	○
Téléconvertisseur AF-S/AF-I*5	○*6	○*6	○	○	○	○	○	○	—	○	○
AF Nikkor de type non-D ou G (à l'exception des AF Nikkor pour F3AF)	○*7	○*7	○	○	○	○	○	—	○	○	○
AI-P Nikkor	—	○*8	○	○	○	○	○	—	○	○	○

- *1 Cet appareil est compatible avec la fonction de réduction des vibrations des objectifs VR Nikkor.
- *2 Il est impossible de monter des objectifs DX-Nikkor. Ces derniers sont conçus exclusivement pour les appareils reflex numériques, ils ne peuvent pas être installés sur des appareils reflex 24x36 (135).
- *3 Les systèmes de mesure de l'exposition et de contrôle du flash ne fonctionnent pas correctement en cas de bascule et/ou décentrement de l'objectif ou en cas d'utilisation d'une ouverture autre que l'ouverture maximale.
- *4 Sans bascule et/ou décentrement de l'objectif.
- *5 Compatible avec AF-S et AF-I Nikkor, à l'exception des AF-S 17-35mm f/2,8D IF-ED, AF-S 24-85mm f/3,5-4,5G IF-ED, AF-S VR 24-120mm f/3,5-5,6G IF-ED et des AF-S 28-70mm f/2,8D IF-ED. Impossible d'utiliser l'autofocus en associant un AF-S TC-17E II, AF-S TC-20E II ou AF-I TC-20E avec un AF-S VR 200-400mm f/4G ED, AF-S 300mm f/4D ED, AF-S 500mm f/4D II ED, AF-S 500mm f/4D ED, AF-I 500mm f/4D ED, AF-S 600mm f/4D II ED, AF-S 600mm f/4D ED, AF-I 600mm f/4D ED.
- *6 Avec une ouverture effective maximale supérieure ou égale à f/5.6.
- *7 En cas d'utilisation d'un AF 80-200mm f/2.8, AF 35-70mm f/2., AF 28-85mm f/3.5-4.5 ou AF 28-85mm 3.5-4.5 avec un zoom téléobjectif en position rapprochée, il est possible que l'image visible sur le dépoli ne coïncide pas avec l'indicateur de mise au point. Dans ce cas, effectuez la mise au point manuellement à l'aide du dépoli.
- *8 Avec une ouverture maximale supérieure ou égale à f/5.6.

■ Nikon sans microprocesseur

Objectif/accessoires	Mode	Mode de mise au point			Mode d'exposition				Système de mesure			
	Autofocus	Manuel avec télémètre électronique	Manuel	P	S	A	M	Matricielle		Pondérée centrale	Spot*2	
								Couleur 3D	Couleur*1			
Nikkor de type AI-S ou AI, série E	○*3	○*4	○	—	—	○	○	—	○	○	○	
Nikkor modifié AI	—	○*4	○	—	—	○	○	—	○	○	○	
Nikkor de type non AI*5	—	○*4	○	—	—	○*6	○*7	—	—	○*8	○*8	
Medical-Nikkor 120mm f/4	—	○	○	—	—	—	○*9	—	—	—	—	
Reflex-Nikkor*10	—	—	○	—	—	○	○	—	—	○	○	
PC-Nikkor*10	—	—	○	—	—	○*11	○*12	—	—	○*13	○*13	
Téléconvertisseur TC-16A	○*14	—	—	—	—	○	○	—	○*15	○*15	○*15	
Téléconvertisseurs de type AI-S ou AI	—	○*16	○	—	—	○	○	—	○*15	○*15	○*15	
Soufflet PB-6	—	○*16	○	—	—	○*17	○*7	—	—	○*13	○*13	
Bagues allonge auto (PK-11A, PK-12, PK-13 et PN-11)	—	○*16	○	—	—	○	○	—	—	○	○	

- *1 Utilisable en réglant la focale et l'ouverture maximale comme expliqué à la rubrique «Spécification des informations d'objectif» (☞ 144). Avec certains objectifs, il n'est pas possible d'obtenir une mesure précise de l'exposition, même si la focale et l'ouverture maximale sont spécifiées. Dans ce cas, il est conseillé d'utiliser le système de mesure pondérée centrale ou spot.
- *2 L'exposition est mémorisée dans la zone de mise au point centrale.
- *3 Avec un TC-16A et une ouverture effective maximale supérieure ou égale à f/5.6.
- *4 Avec une ouverture maximale supérieure ou égale à f/5.6.
- *5 Avec modification (☞ 41).
- *6 Par mesure à ouverture réelle. (Relâchez le déclencheur tout en pressant la commande de contrôle de profondeur de champ.) (☞ 83)
- *7 Par mesure à ouverture réelle.
- *8 Par mesure à ouverture réelle. Si l'ouverture est inférieure à f/4, réglez sur «+0,5» à l'aide de l'option «b6 : Plage visée» du menu CSM (☞ 98).
- *9 Avec une vitesse d'obturation inférieure ou égale à 1/125 sec. (il n'est pas possible d'utiliser le système de mesure de l'exposition de l'appareil).
- *10 Il est impossible de monter certains objectifs (☞ 40).
- *11 Par mesure à ouverture réelle. L'exposition est déterminée en pré-réglant l'ouverture de l'objectif. L'exposition doit être déterminée avant le décentrement ; utilisez la commande AE/AF-L avant le décentrement.
- *12 Par mesure à ouverture réelle. L'exposition est déterminée en pré-réglant l'ouverture de l'objectif. L'exposition doit être déterminée avant le décentrement.
- *13 Par mesure à ouverture réelle. Réglez sur «+0,5» à l'aide de l'option «b6 : Plage visée» du menu CSM (☞ 98).
- *14 Avec une ouverture maximale supérieure ou égale à f/3.5 et un objectif AI-S, AI ou sérieE. Cependant, certains objectifs ne sont pas compatibles (☞ 40).
- *15 La correction d'exposition s'avère nécessaire avec certains objectifs. Reportez-vous au manuel d'utilisation du téléconvertisseur pour obtenir plus d'informations.
- *16 Avec une ouverture effective maximale supérieure ou égale à f/5.6.
- *17 Par mesure à ouverture réelle. L'exposition est déterminée en fermant le diaphragme à la valeur présélectionnée. L'exposition doit être définie avant la prise de vue.

Compatibilité des objectifs (suite)

■ Utilisation d'un objectif Nikkor sans microprocesseur

Restrictions applicables aux objectifs Nikkor sans microprocesseur

- Réglez le mode d'exposition sur **A** (auto à priorité ouverture) ou **M** (manuel). Si d'autres modes sont sélectionnés, l'indication de mode d'exposition (**P** ou **S**) clignote sur l'écran ACL et le mode d'exposition est alors automatiquement réglé sur Auto à priorité ouverture. (**A** apparaît dans le viseur.)
- Avec un objectif Nikkor de type AI, il est possible d'utiliser la mesure matricielle couleur lorsque la focale et l'ouverture maximale sont réglées comme expliqué à la rubrique «Spécification des informations d'objectif» (📖 144). Si la mesure matricielle 📐 est sélectionnée sans spécification des informations d'objectif, le système de mesure bascule automatiquement en mesure pondérée centrale 📏.
- Avec un objectif Nikkor de type AI, l'ouverture peut être affichée lorsque l'ouverture maximale est réglée comme expliqué à la rubrique «Spécification des informations d'objectif». Si les données d'objectif ne sont pas spécifiées, l'indication d'ouverture mentionne le nombre d'incréments IL par rapport à l'ouverture maximale (par exemple, $\frac{1}{f2}$ indique deux incréments par rapport à l'ouverture maximale).
- Avec un objectif sans microprocesseur, il n'est pas possible de régler l'ouverture en utilisant la molette de commande secondaire. Vous devez sélectionner et contrôler l'ouverture à l'aide de la bague de réglages des ouvertures de l'objectif.

Accessoires pouvant être installés dans certaines conditions

- Soufflet PB-6 : vous devez utiliser une bague allonge auto (PB-6D) pour passer de l'horizontale à la verticale et vice-versa)
L'utilisation d'un déclencheur double AR-10 (avec câble adaptateur MC-25) est conseillée avec les soufflets PB-6.

✔ Objectifs sans microprocesseur/accessoires incompatibles avec le F6

Les objectifs Nikkor / accessoires suivants ne peuvent pas être installés sur le F6 (le boîtier ou l'objectif risquerait d'être endommagé) :

Fisheye 6mm f/5.6, Fisheye 7,5mm f/5.6, Fisheye 8mm f/8, OP 10mm f/5.6, 21mm f/4 ancien modèle, PC 35mm f/3.5 ancien modèle, Reflex 500mm f/8 ancien modèle, Reflex 1000mm f/6.3 ancien modèle, 80mm f/2.8 pour F3AF, 200mm f/3.5 pour F3AF, téléconvertisseur TC-16 pour F3AF, bague K2, statif de reproduction PF-4

✍ Objectifs incompatibles avec le téléconvertisseur TC-16A

PC-Nikkor, Nikkor modifié AI, AI Micro Nikkor 55mm f/3.5, Nikkor de type AI 20mm f/2.8, 35mm f/1.4, 400mm f/2.8, 400mm f/3.5, 28mm f/2 (n° 540020 ou inférieur), 28mm f/2.8 (n° 500000 ou inférieur), 35mm f/2 (n° 931000 ou inférieur), 35mm f/2.8 (n° 880000 ou inférieur), 50mm f/1.4 (n° 398000 ou inférieur), 50mm f/2 (n° 364000 ou inférieur)

■ Utilisation d'un objectif non AI

Pour installer un objectif Nikon sans couplage AI (objectifs fabriqués avant 1977), il est nécessaire de modifier le levier de couplage photométrique du F6. Pour toute modification, contactez un représentant ou un centre de maintenance agréé Nikon. Une fois les modifications apportées, suivez les instructions expliquant comment installer un objectif non AI.

Objectifs AI et non AI

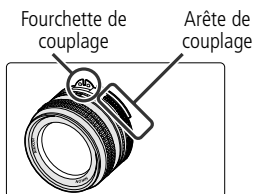

Objectif AI

- Les objectifs AI sont dotés d'une arête de couplage et d'orifices au niveau de la fourchette de couplage (les objectifs AF Nikkor [à l'exception du F3AF], série E et Nikkor 50mm f/1.8 ne sont pas équipés d'ergots de couplage).

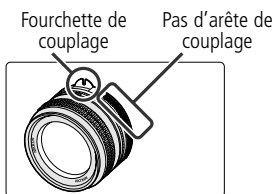

Objectif non AI

Installation d'un objectif non AI après modification du levier de couplage photométrique

Levier de couplage photométrique

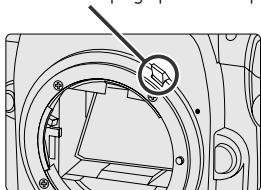

- 1 Relevez le levier de couplage photométrique.

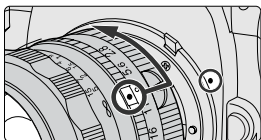

- 2 Positionnez l'objectif dans la monture à baïonnette de l'appareil de façon à aligner les repères de fixation de l'objectif et du boîtier. Tournez l'objectif dans le sens contraire des aiguilles d'une montre jusqu'à son verrouillage en position.

Compatibilité des objectifs (suite)

Compatibilité des objectifs Nikkor après modification du boîtier de l'appareil

Les objectifs Nikkor répertoriés ci-après peuvent être installés sur l'appareil après modification du levier de couplage photométrique :

- Objectif non AI
- Objectifs avec unité de mise au point AU-1 (400mm f/4.5, 600mm f/5.6, 800mm f/8 et 1200mm f/11)
- PC 28mm f/4 (n° série usine 180900 ou inférieur)
- PC 35mm f/2.8 (n° 906200 ou inférieur)
- Reflex 1000mm f/11 (n° 142361 à 143000)
- Reflex 2000mm f/11 (n° 200111 à 200310)
- 180-600mm f/8 ED (n° 174041 à 174180)
- 360-1200mm f/11 ED (n° 174031 à 174127)
- 200-600mm f/9.5 (n° 280001 à 300490)

■ Alignement du compteur de vues et du nombre de vues du film

Le compteur de vues et le nombre de vues du film en cours d'utilisation peuvent être alignés.

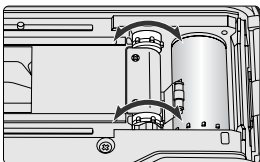

Faites tourner la dent d'entraînement de l'appareil avec votre doigt jusqu'à ce qu'elle cesse de tourner puis insérez le film.

- Vous pouvez faire tourner la dent d'entraînement dans n'importe quel sens.
- Il est possible que le compteur de vues et le nombre de vues du film ne s'alignent pas précisément avec certains films.

■ Contrôle de l'état de l'entraînement du film

L'état d'entraînement du film peut être contrôlé lorsque le dos de l'appareil est ouvert.

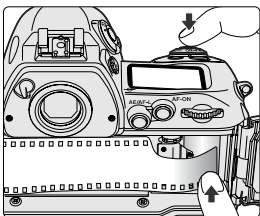
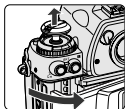
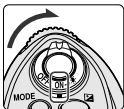

1 Mettez l'appareil en marche et levez la molette de rembobinage du film. Le dos de l'appareil photo s'ouvre.

2 Insérez le film et rabaissez la molette de rembobinage du film.

3 Alignez l'amorce et le repère rouge et appuyez sur le déclencheur.

- Pressez le déclencheur tout en alignant les perforations du film avec les projections de la bobine du film.
- Le film avance jusqu'à la vue suivante lorsque le dos de l'appareil est refermé. (Déclenchez lorsque «Appuyer sur décl» est activée pour l'option «d1 : Charg. Film» du menu CSM, )
- Notez que le nombre de vues disponibles diminue à mesure que vous appuyez sur le déclencheur pour contrôler l'état d'avancement du film.

Film (suite)

■ Réglage et contrôle de la sensibilité du film

Si vous utilisez un film non codé DX ou souhaitez modifier la sensibilité d'un film codé DX, procédez comme suit pour augmenter ou diminuer la sensibilité.

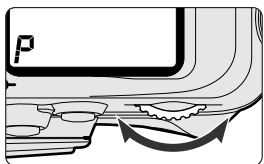
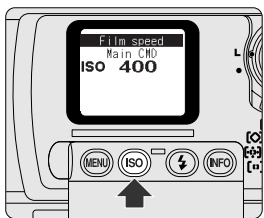

Faites tourner la molette de commande principale tout en pressant la commande de réglage de sensibilité du film (ISO) afin de régler la sensibilité pour le rouleau en cours d'utilisation.

- La sensibilité de film peut être réglée sur **DX** et entre 6 et 6400 ISO par incréments de 1/3.
- Lorsque la sensibilité de film est réglée sur **DX** et qu'un film codé DX est installé, la sensibilité est automatiquement réglée entre 25 et 5000 ISO.
- La sensibilité de film peut être réglée entre 6 et 6400 ISO avec un film non codé DX.
- La sensibilité du film réglée pour l'appareil est indiquée sur l'écran ACL arrière (modes d'affichage normal et détaillé). (Pressez la commande ISO pour contrôler la sensibilité du film en mode d'affichage en gros caractères.)

 Le réglage manuel de la sensibilité du film se substitue à la sensibilité sélectionnée automatiquement pour un film codé DX, ce qui permet d'augmenter ou de diminuer aisément cette sensibilité.

CSM d6 : Lorsque le réglage de la sensibilité est sur **s** et qu'un film non codé DX est chargé, Err clignote sur l'écran ACL supérieur et dans le viseur et le message «DX ERR» s'affiche sur l'écran ACL arrière après l'entraînement du film jusqu'à la première vue. Il est cependant possible de faire apparaître cet avertissement lorsque l'appareil est mis sous tension et que le dos est fermé, avant l'entraînement du film jusqu'à la première vue ( 102).

■ Choix du mode d'entraînement du film

Les modes d'entraînement S (vue par vue), CL (continu basse vitesse), CH (continu haute vitesse), Cs (continu basse vitesse en mode silencieux), ∞ (retardateur) et M-UP (miroir en position relevée) vous sont proposés afin que vous puissiez vous adapter aux nombreuses situations de prise de vue.

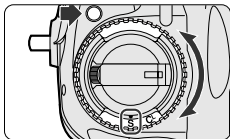

Pour sélectionner le mode d'entraînement du film, faites tourner le sélecteur du mode d'entraînement du film tout en appuyant sur son dispositif de déverrouillage.

• Les modes d'entraînement de film suivants sont disponibles :

S : Vue par vue

Une pression complète du déclencheur n'expose qu'une seule vue à la fois et entraîne automatiquement le film jusqu'à la vue suivante.

CL : Continu basse vitesse

La prise de vue est effectuée de manière continue à la cadence d'environ 2 vps (environ 4 vps avec la poignée-alimentation MB-40) tant que le déclencheur est maintenu enfoncé.

CH : Continu haute vitesse

La prise de vue est effectuée de manière continue à la cadence d'environ 5,5 vps (environ 8 vps avec la poignée-alimentation MB-40) tant que le déclencheur est maintenu enfoncé.

Cs : Continu basse vitesse en mode silencieux

La prise de vue est effectuée en continue à la cadence d'environ 1 vps (environ 2 vps avec la poignée-alimentation MB-40) tant que le déclencheur est maintenu enfoncé. Lorsque ce mode est activé, le rembobinage du film s'effectue plus lentement afin de produire le moins de bruit possible.

∞ : Retardateur

Vous pouvez utiliser le retardateur lorsque vous souhaitez figurer sur la photo (📷 82).

M-UP : Miroir en position relevée

Vous pouvez utiliser ce mode pour minimiser le bougé de l'appareil. Pressez le déclencheur après avoir relevé le miroir et appuyez à nouveau pour prendre la photo (📷 84).

* La vitesse d'entraînement du film est testée avec des réglages précis (mode de mise au point C, mode d'exposition M, et vitesse d'obturation supérieure ou égale à 1/250 sec.) à température ambiante normale (20°C), avec des piles au lithium 3V neuves, de la première à la 36^{ème} vues du film.



🔪 Lorsque les piles sont déchargées (🔋 apparaît sur l'écran ACL supérieur) en mode S, CH ou retardateur, la vitesse d'entraînement du film diminue parce que l'entraînement du film démarre automatiquement après l'abaissement complet du miroir de l'appareil. (Normalement, l'entraînement du film démarre immédiatement quand le miroir commence à s'abaisser.) Dans ce cas, le remplacement des piles est recommandé.

Film (suite)

■ Rembobinage du film au moyen des commandes

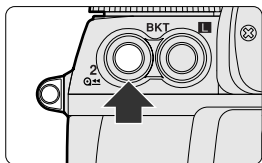
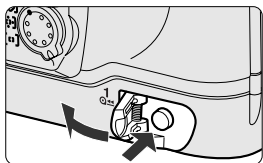
Pour rembobiner un film partiellement exposé ou lorsque l'option «d2 : Rembob. Film» (☒ 101) du menu CSM est réglée sur «Manuel», rembobinez le film en procédant comme suit.



Ouvrez le cache de la commande de rembobinage de film (R1) et pressez les commandes de rembobinage R1  puis R2 .

-  clignote sur l'écran ACL supérieur et dans le viseur pendant le rembobinage du film et le compteur de vues décompte jusqu'à la fin de l'opération. Le message «Rembobinage...» apparaît sur l'écran ACL arrière pendant l'opération.
- Le film est complètement rembobiné lorsque la lettre **E** clignote au niveau du compteur de vues de l'écran ACL supérieur et du viseur et lorsque «REMOBINAGE OK» s'affiche sur l'écran ACL arrière. (La lettre **E** cesse de clignoter sur l'écran ACL supérieur, et l'indicateur du viseur ainsi que le message «REMOBINAGE OK» affiché sur l'écran ACL arrière disparaissent lorsque le système de mesure de l'exposition est désactivé.) Ouvrez le dos de l'appareil et retirez la cartouche de film.

☑ Lorsque vous rembobinez un film, veillez à ce que la molette de rembobinage du film soit abaissée.

- Il est impossible de procéder à une opération de rembobinage lorsque la molette de rembobinage du film est relevée.

☑ Si le film ne se rembobine pas ou si l'opération s'interrompt prématurément

- Lorsque le niveau de charge des piles est insuffisant ou lorsque la température est basse, il est possible que le film ne se rembobine pas ou que l'opération soit interrompue. Dans l'un ou l'autre de ces deux cas, le symbole  et le numéro de vue se mettent à clignoter sur l'écran ACL et dans le viseur. Vous devez alors mettre l'appareil hors tension, changer les piles, puis remettre l'appareil sous tension et relancer l'opération de rembobinage. Vous pouvez également rembobiner le film manuellement en utilisant la manivelle de rembobinage (☒ 47).
- Lorsque l'appareil est mis hors tension pendant une opération de rembobinage, cette opération s'interrompt. Vous devez alors remettre l'appareil sous tension et relancer l'opération de rembobinage. Vous pouvez également rembobiner le film manuellement en utilisant la manivelle de rembobinage (☒ 47).

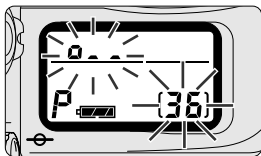

CSM d3 : Vous pouvez régler votre appareil pour que le film ne se rembobine pas complètement afin que l'amorce reste accessible (☒ 101).

■ Rembobinage du film au moyen de la manivelle de rembobinage

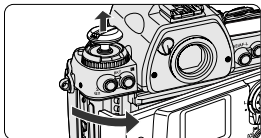
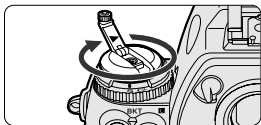
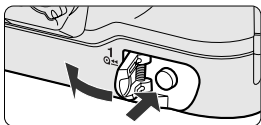
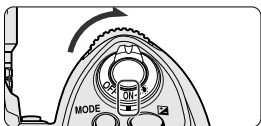

1 Mettez l'appareil sous tension, ouvrez le cache de la commande de rembobinage de film (R1) et pressez la commande de rembobinage **R1** .

2 Relevez la manivelle de rembobinage de film et tournez-la dans le sens de la flèche.

- Lorsque la manivelle tourne dans le vide, faites-lui faire quelques tours supplémentaires.
- Le film est complètement rembobiné lorsque la lettre **E** clignote au niveau du compteur de vues de l'écran ACL supérieur et du viseur et lorsque «REMBOBINAGE OK» s'affiche sur l'écran ACL arrière. (La lettre **E** cesse de clignoter sur l'écran ACL supérieur, et l'indicateur du viseur ainsi que le message «REMBOBINAGE OK» affiché sur l'écran ACL arrière disparaissent lorsque le système de mesure de l'exposition est désactivé.) Ouvrez le dos de l'appareil et retirez la cartouche de film.

✓ **Avertissement concernant le rembobinage manuel**

- N'appuyez pas sur le déclencheur avant que le film soit complètement rentré dans la cartouche : vous risqueriez d'endommager le rideau de l'obturateur.

Commande de rembobinage du film (R1)

- Si vous appuyez malencontreusement sur la commande R1 au cours d'une prise de vue, pressez le déclencheur afin que la commande R1 retrouve sa position initiale. (L'obturateur ne s'ouvrira pas et le film avancera d'une vue sans incrémentation du compteur de vues.)

Compteur de vues

- Le compteur de vue décompte lorsque le film est rembobiné manuellement mais il est possible que l'affichage n'indique pas le bon numéro de vue.

■ Choix du mode autofocus

Vous avez le choix entre deux modes autofocus : autofocus ponctuel (priorité à la mise au point) et autofocus continu (priorité au déclenchement).

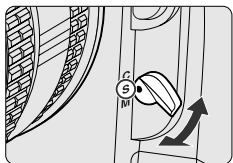

Réglez le sélecteur de mode de mise au point sur **S** (autofocus ponctuel avec priorité à la mise au point) ou sur **C** (autofocus continu avec priorité au déclenchement).

- Le mode de mise au point que vous avez sélectionné, «AF-S» pour autofocus ponctuel ou «AF-C» pour autofocus continu, s'affiche sur l'écran ACL arrière (modes d'affichage normal et détaillé).

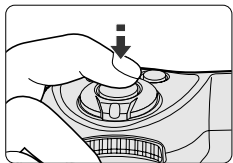

S : Autofocus ponctuel avec priorité à la mise au point (AF-S)

Le déclenchement n'est possible que lorsque l'indicateur de mise au point ● apparaît dans le viseur (priorité à la mise au point). Une fois la mise au point obtenue sur le sujet, elle reste mémorisée tant que le déclencheur est maintenu légèrement sollicité (mémorisation de la mise au point). Si le sujet se déplace, l'appareil continue de faire la mise au point sur lui tant que le déclencheur est maintenu légèrement sollicité (suivi de mise au point,  31). La mise au point ne sera mémorisée que lorsque le sujet cessera de bouger.

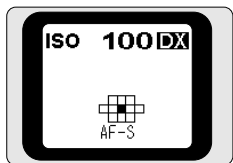

Affichage normal

C : Autofocus continu avec priorité au déclenchement (AF-C)

La priorité étant au déclenchement, vous pouvez appuyer franchement sur le déclencheur à tout instant, indépendamment de l'état de mise au point (priorité au déclenchement). La mise au point n'est pas mémorisée lorsque ● apparaît dans le viseur et l'appareil continue de faire la mise au point sur un sujet jusqu'à ce que le déclenchement intervienne. Avec un sujet en déplacement, l'appareil continue de faire la mise au point sur le sujet tant que le déclencheur est maintenu légèrement sollicité (suivi de mise au point,  31).

Mise au point manuelle

Il est possible d'effectuer une mise au point manuelle lorsque le sélecteur de mode de mise au point est positionné sur ( 61).

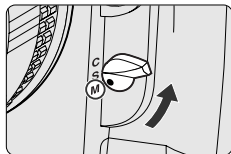

Commande AF-ON

Vous pouvez activer l'automatisme de mise au point en mode autofocus en pressant la commande AF-ON (comme avec une légère sollicitation du déclencheur).

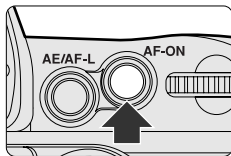

Fonctionnement de l'autofocus sur un objectif

Vous pouvez activer l'automatisme de mise au point en pressant la commande AF-ON sur les objectifs AF-S VR 200mm f/2G IF-ED ou AF-S VR 200-400mm f/4G IF-ED. Pour plus d'informations, reportez-vous au manuel d'utilisation de l'objectif concerné.

CSM a4 : Il est possible d'activer l'autofocus à l'aide de la commande AF-ON uniquement (et non par sollicitation du déclencheur) ( 95).

- Dans ce cas, vous pouvez mémoriser la mise au point ( 58) en pressant la commande AF-ON une fois la mise au point effectuée.

CSM c3 : Les commandes AF-ON et AE/AF-L peuvent être réglées pour fonctionner comme suit ( 100):

- La commande AF-ON agit comme commande AE/AF-L et la commande AE/AF-L agit comme commande AF-ON.
- La commande AE/AF-L agit comme commande AF-ON (la fonction de la commande AF-ON reste inchangée).
- La commande AF-ON agit comme commande AE/AF-L (la fonction de la commande AE/AF-L reste inchangée).

Autofocus (suite)

■ Choix de la zone de mise au point

Les onze zones de mise au point du F6 permettent de couvrir une grande partie de la vue. Vous pouvez sélectionner la zone la plus appropriée en tenant compte de la position du sujet dans la vue ou de la composition voulue. Ces différentes zones permettent d'obtenir une mise au point nette et fiable sans avoir recours à la mémorisation de mise au point (☒ 58).

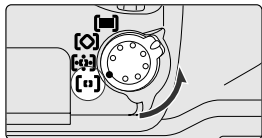

1 Réglez le sélecteur de mode de zone AF sur une position autre que **[M]**.

- Si vous sélectionnez **[M]** le sélecteur multi-directionnel est verrouillé et vous ne pouvez pas choisir la zone de mise au point.

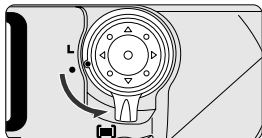

2 Déverrouillez le sélecteur multi-directionnel et pressez-le pour sélectionner une zone de mise au point.

- Sélectionnez une zone de mise au point (mode AF sélectif ou mode AF dynamique) ou bien un groupe de zones de mise au point (mode AF dynamique groupé).
- Pour modifier la(les) zone(s) de mise au point, appuyez légèrement sur le déclencheur et dirigez le sélecteur multi-directionnel vers le haut, le bas, la droite ou la gauche selon vos besoins. (Pour sélectionner la(les) zone(s) de mise au point centrale(s), appuyez au centre du sélecteur multi-directionnel.)
- La(les) zone(s) de mise au point sélectionnée(s) s'affiche(nt) momentanément en rouge dans le viseur.
- La(les) zone(s) de mise au point sélectionnée(s) sont également indiquées sur l'écran ACL arrière (modes d'affichage normal et détaillé).

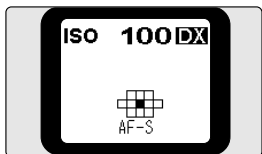
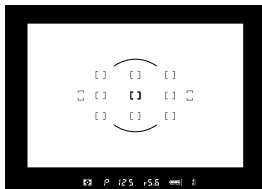
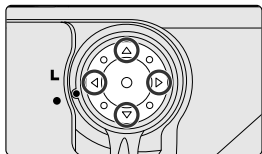

Affichage en mode AF sélectif

 **La zone de mise au point s'affiche sur l'écran ACL arrière (en modes normal et détaillé).**

 : Mode AF sélectif

La zone de mise au point sélectionnée est mise en surbrillance.

 : Mode AF dynamique

La zone de mise au point sélectionnée est mise en surbrillance.



 : Mode AF dynamique groupé

Le groupe de zones de mise au point sélectionné est mis en surbrillance comme représenté à la page 53.

 : Mode AF dynamique à priorité au sujet le plus proche

Les zones de mise au point sont toutes mises en surbrillance avec « ■ » (la zone de mise au point est sélectionnée automatiquement,  53).

 **La zone de mise au point sélectionnée peut être mémorisée en verrouillant le sélecteur de zone de mise au point.**

 **La zone de mise au point peut également être modifiée par le biais de la plage de visée optionnelle ( 168).**

CSM a5 : En mise au point manuelle ou en prise de vue continue, vous pouvez annuler la mise en surbrillance de la zone de mise au point sélectionnée. Vous pouvez également modifier la durée d'affichage en rouge de la zone de mise au point et la faire passer à 0,2 ou à 1 sec. ( 95).

CSM a6 : Il est possible de sélectionner «en boucle» la zone de mise au point. Avec cette option, la zone de mise au point peut être activée à l'opposé de la position préalablement choisie, sans avoir à appuyer à l'opposé du sélecteur multi-directionnel ( 96).

CSM f1 : La zone de mise au point sélectionnée peut être mise en surbrillance en appuyant au centre du sélecteur multi-directionnel. Il est également possible d'annuler toute opération activée en appuyant au centre du sélecteur multi-directionnel ( 107).

Autofocus (suite)

■ Choix du mode de zone AF

Lorsque votre appareil fonctionne en mode autofocus, vous pouvez sélectionner un des quatre modes de zone AF en fonction des conditions de prise de vue et utiliser les 11 zones de mise au point du F6.

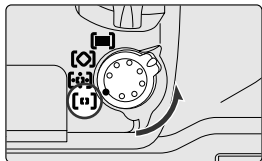

Tournez le sélecteur de mode de zone AF pour sélectionner le mode de zone AF.

[■] : Mode AF sélectif

Seule la zone de mise au point sélectionnée parmi les 11 zones disponibles est utilisée pour la mise au point. Ce mode est utile pour effectuer une mise au point précise sur un sujet statique se trouvant dans une zone spécifique.

- La zone de mise au point sélectionnée est mise en surbrillance sur l'écran ACL arrière (modes d'affichage normal et détaillé).

[■] : Mode AF dynamique

Avec le mode AF dynamique, vous désignez le collimateur principal (celui qui sera le premier à détecter le sujet). Si le sujet détecté se déplace, le système AF dynamique se décale automatiquement vers le collimateur suivant qui à son tour détecte le sujet, et ainsi de suite d'un collimateur à l'autre, selon le mouvement du sujet. L'autofocus dynamique est ainsi capable de suivre des sujets au déplacement aléatoire et de maintenir une mise au point précise. (L'indication du viseur ne varie pas pendant le changement de collimateur en mode AF dynamique.)

- La zone de mise au point sélectionnée est mise en surbrillance sur l'écran ACL arrière (modes d'affichage normal et détaillé).

[■] : Mode AF dynamique groupé

Ce mode permet de sélectionner un groupe de zones de mise au point proches les unes des autres au centre, en haut, en bas, à gauche ou à droite de la vue. Le mode AF dynamique groupé maintient automatiquement la mise au point sur le sujet se trouvant au centre (signalé par le symbole «■» dans les illustrations proposées à la page suivante) des zones de mise au point sélectionnées. Ce mode est utile lorsque vous pouvez prévoir les mouvements du sujet.

- La zone de mise au point sélectionnée est mise en surbrillance sur l'écran ACL arrière (modes d'affichage normal et détaillé).

- La combinaison des zones de mise au point en mode AF dynamique groupé peut être modifiée de la façon suivante en utilisant l'option «a3 : AF dynam. Groupé» du menu CSM (📷 94):
 - Il existe six groupes de zones de mise au point : Centre 1, Centre 2, Haut, Bas, Gauche et Droit (Type 2 +proche, Type 2 au centre).
 - Avec les options Type 1 +proche et Type 2 +proche, vous pouvez utiliser le mode AF dynamique à priorité au sujet le plus proche pour les zones de mise au point faisant partie du groupe.

■ Type 1 au centre (valeur par défaut)

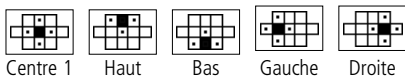

■ Type 1 +proche

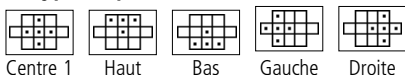

■ Type 2 au centre

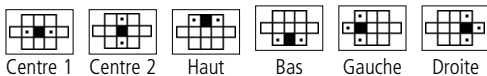

■ Type 2 +proche

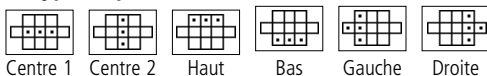

- Pressez le centre du sélecteur multi-directionnel pour passer de Centre 1 à Centre 2 et vice versa. Cependant, si «Zone AF centrale» n'est pas sélectionnée dans l'option «f1 : Bouton centr.» du menu CSM (📷 107), vous ne pouvez pas passer de Centre 1 à Centre 2 et vice versa.

☑ : Mode AF dynamique à priorité au sujet le plus proche

En mode AF dynamique à priorité au sujet le plus proche, la zone de mise au point sélectionnée automatiquement est celle se trouvant le plus près du sujet le plus proche. La mise au point est maintenue de façon constante dans l'une des 11 zones de mise au point afin que les images soient toujours mises au point.

- En mode autofocus ponctuel avec priorité à la mise au point, la zone contenant le sujet à mettre au point apparaît momentanément en surbrillance dans le viseur. Lorsque «Priorité MAP» est sélectionnée pour l'option «a1 : Priorité AF-C» du menu CSM (📷 94), la zone contenant le sujet à mettre au point est également mise en surbrillance même lorsque le déclenchement est prioritaire.
- Les zones de mise au point sont toutes mises en surbrillance avec le symbole « ■ » sur l'écran ACL arrière (modes d'affichage normal et détaillé).
- Lorsqu'un téléobjectif est monté ou que le sujet est très sombre, il peut s'avérer impossible d'effectuer la mise au point sur le sujet le plus proche. Dans ce cas, utilisez le mode AF sélectif.

Autofocus (suite)

■ Combinaisons de modes autofocus (autofocus ponctuel : AF-S)

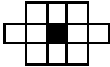
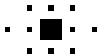
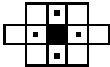
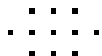
Pilotage AF	Mode de zone AF	Écran ACL arrière*1	Indication de la zone de mise au point	Choix de la zone de mise au point	
AF-S	Autofocus ponctuel		Zone de mise au point sélectionnée	Manuel	
AF-S	Autofocus dynamique		Zone de mise au point sélectionnée	Manuel	
AF-S	Autofocus dynamique groupé		Groupe de zones de mise au point sélectionné	Manuel (centre du groupe sélectionné*2)	
AF-S	Mode autofocus dynamique avec priorité au sujet le plus proche		Zone de mise au point où la mise au point est obtenue	Automatique	

*1 Les illustrations de l'écran ACL arrière (en affichage normal ou détaillé) sont des exemples de sélection : la zone de mise au point centrale ou le groupe central des zones de mise au point sont sélectionnés ici. La zone de mise au point ne peut pas être sélectionnée en mode AF dynamique avec priorité au sujet le plus proche. Le type de zones de mise au point en mode AF dynamique groupé est «Type 1 au centre».

*2 Lorsque «Type 1 +proche» ou «Type 2 +proche» est sélectionné dans le menu CSM « a3 : AF dynam. groupé» (94), l'autofocus dynamique avec priorité au sujet le plus proche peut être effectué sur des zones de mise au point appartenant à un même groupe.

Opération de mise au point	Situation de mise au point appropriée
La mise au point est obtenue uniquement dans la zone de mise au point sélectionnée et une fois obtenue, elle est mémorisée (tant qu'une légère pression est maintenue sur le déclencheur).	Prise de vue générale, par exemple un sujet stationnaire.
La mise au point est obtenue dans la zone de mise au point sélectionnée et une fois obtenue, elle est mémorisée (tant qu'une légère pression est maintenue sur le déclencheur). Si le sujet quitte la zone de mise au point sélectionnée avant mémorisation de la mise au point, l'appareil effectue automatiquement la mise au point sur le sujet en fonction des données provenant des autres zones de mise au point.	Prise de vue générale, notamment un sujet mobile pouvant se déplacer par rapport au collimateur sélectionné.
La mise au point est obtenue dans la zone de mise au point centrale à l'intérieur du groupe sélectionné*2. Une fois obtenue, elle est mémorisée. Cependant, si le sujet quitte la zone de mise au point sélectionnée avant mémorisation de la mise au point, l'appareil effectue automatiquement la mise au point sur le sujet en fonction des données provenant des autres zones de mise au point à l'intérieur du groupe sélectionné.	Cliché où la fonction autofocus de l'appareil se charge entièrement de la mise au point, vous permettant ainsi de vous concentrer sur la composition.
Sélectionne automatiquement la zone de mise au point la plus près du sujet le plus proche et mémorise la mise au point une fois que celle-ci est obtenue. Si le sujet quitte la zone de mise au point sélectionnée avant la mémorisation de la mise au point, le F6 effectue automatiquement la mise au point sur le sujet en fonction des données provenant des autres zones de mise au point.	Cliché où la fonction autofocus de l'appareil se charge entièrement de la mise au point.

CSM a2 : Il est possible de prévoir un déclenchement quel que soit l'état de la mise au point (priorité au déclenchement) en mode autofocus ponctuel (📷 94).

Autofocus (suite)

■ Combinaisons de modes autofocus (autofocus continu : AF-C)

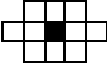
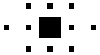
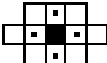
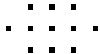
Pilotage AF	Mode de zone AF	Écran ACL arrière*1	Indication de la zone de mise au point	Choix de la zone de mise au point	
AF-C	Autofocus ponctuel		Zone de mise au point sélectionnée	Manuel	
AF-C	Autofocus dynamique		Zone de mise au point sélectionnée	Manuel	
AF-C	Autofocus dynamique groupé		Groupe de zones de mise au point sélectionné	Manuel (centre du groupe sélectionné*2)	
AF-C	Mode autofocus dynamique avec priorité au sujet le plus proche		Non indiqué	Automatique	

*1 Les illustrations de l'écran ACL arrière (en affichage normal ou détaillé) sont des exemples de sélection : la zone de mise au point centrale ou le groupe central des zones de mise au point sont sélectionnés ici. La zone de mise au point ne peut pas être sélectionnée en mode AF dynamique avec priorité au sujet le plus proche. Le type de zones de mise au point en mode AF dynamique groupé est «Type 1 au centre».

*2 Lorsque «Type 1 +proche» ou «Type 2 +proche» est sélectionné dans le menu CSM «a3 : AF dynam. groupé» (📷 94), l'appareil photo sélectionne automatiquement dans le groupe sélectionné, la zone de mise au point la plus près du sujet le plus proche.

Opération de mise au point	Situation de mise au point appropriée
La mise au point est obtenue uniquement dans la zone de mise au point sélectionnée. La mise au point n'est pas mémorisée et se poursuit jusqu'au déclenchement.	Sujet s'approchant ou s'éloignant rapidement de l'appareil photo, par exemple lors d'une course automobile ou d'une compétition athlétique, pouvant être suivi par une seule zone de mise au point.
La mise au point est obtenue dans la zone de mise au point sélectionnée. La mise au point n'est pas mémorisée même une fois obtenue. Si le sujet quitte la zone de mise au point sélectionnée, l'appareil effectue automatiquement la mise au point sur le sujet en fonction des données provenant des autres zones de mise au point.	Sujet à mobilité aléatoire difficile à suivre avec une seule zone de mise au point.
La mise au point est obtenue dans la zone de mise au point centrale à l'intérieur du groupe sélectionné*2. Elle n'est pas mémorisée même une fois obtenue. Si le sujet quitte la zone de mise au point sélectionnée, l'appareil effectue automatiquement la mise au point sur le sujet en fonction des données provenant des autres zones de mise au point à l'intérieur du groupe sélectionné.	Cliché d'un sujet mobile où la fonction autofocus de l'appareil se charge entièrement de la mise au point, vous permettant ainsi de vous concentrer sur la composition.
Sélectionne automatiquement la zone de mise au point la plus près du sujet le plus proche. La mise au point n'est pas mémorisée même une fois obtenue. Si le sujet quitte la zone de mise au point sélectionnée avant mémorisation de la mise au point, l'appareil effectue automatiquement la mise au point sur le sujet en fonction des données provenant des autres zones de mise au point.	Cliché d'un sujet mobile où la fonction autofocus de l'appareil se charge entièrement de la mise au point.

CSM a1 : En mode autofocus continu, la priorité peut être attribuée à la mise au point. Il est en outre possible de prévoir un déclenchement uniquement lorsque la mise au point est obtenue (priorité à la mise au point) (👁️ 94).

Autofocus (suite)

■ Mémorisation de la mise au point

La mémorisation de la mise au point est utile en mode autofocus lorsque vous souhaitez prendre un sujet se trouvant en dehors des 11 zones de mise au point du F6 et dans les cas où la fonction autofocus risque d'être imprévisible (👁 60). La mémorisation de la mise au point fonctionne différemment en modes autofocus ponctuel et autofocus continu.

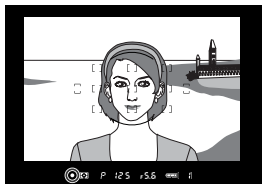

- 1 Placez la zone de mise au point sur le sujet et sollicitez légèrement le déclencheur.
 - apparaît lorsque le sujet est mis au point.

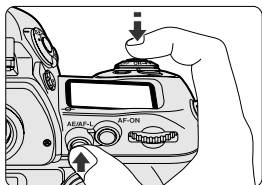
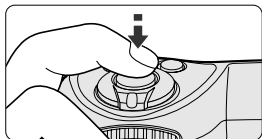
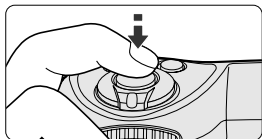

- 2 Vérifiez la présence de l'indicateur de mise au point ● et la mémorisation de la mise au point.

■ En mode autofocus ponctuel :

- La mise au point reste mémorisée tant que vous maintenez une légère pression sur le déclencheur.
- La mise au point peut également être mémorisée en appuyant sur la commande AE/AF-L.

■ En mode autofocus continu :

- La mise au point est mémorisée tant que la commande AE/AF-L est maintenue enfoncée, même si vous retirez votre doigt du déclencheur. En mode d'exposition automatique, l'exposition est également mémorisée. (👁 72).

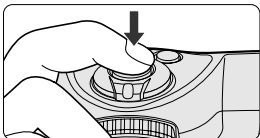
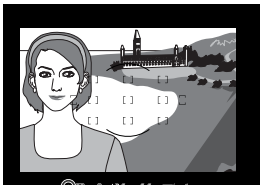

3 Recomposez l'image pendant que la mise au point est mémorisée et prenez la photo.

- Une fois que vous avez mémorisé la mise au point, ne changez pas la distance entre l'appareil photo et le sujet.
- Si vous maintenez une légère pression sur le déclencheur entre chaque déclenchement en mode autofocus ponctuel, il est possible de déclencher plusieurs fois en conservant la même mise au point. De même, si vous maintenez une pression sur la commande AE/AF-L entre chaque déclenchement, il est possible de déclencher plusieurs fois en conservant la même mise au point.
- Si le sujet se déplace après la mémorisation de la mise au point (si la distance entre l'appareil photo et le sujet a changé), retirez votre doigt du déclencheur ou de la commande AE/AF-L pour annuler la mémorisation, effectuez une nouvelle mise au point, puis mémorisez-la.

CSM c2 : La commande AE/AF-L peut être configurée de manière à mémoriser uniquement la mise au point (📷 99).

CSM c3 : Les commandes AF-ON et AE/AF-L peuvent être configurées de la manière suivante (📷 100):

- La commande AF-ON agit en tant que commande AE/AF-L et la commande AE/AF-L agit en tant que commande AF-ON.
- La commande AE/AF-L agit en tant que commande AF-ON (la fonction de la commande AF-ON reste inchangée).
- La commande AF-ON agit en tant que commande AE/AF-L (la fonction de la commande AE/AF-L reste inchangée).

Situations où l'autofocus peut ne pas fonctionner comme prévu

Le mode autofocus ne fonctionne pas bien dans les conditions indiquées ci-dessous. Si vous ne pouvez pas obtenir une mise au point acceptable à l'aide de l'autofocus, utilisez la mise au point manuelle (📷 61) ou la mémorisation de la mise au point (📷 58) sur un autre sujet se trouvant à la même distance, puis recomposez l'image.

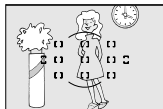

Il y a très peu ou pas de contraste entre le sujet et l'arrière-plan.

Exemple : le sujet est de la même couleur que l'arrière-plan.



La zone de mise au point contient des objets situés à différentes distances de l'appareil photo.

Exemple : le sujet se trouve dans une cage.



Le sujet est dominé par des motifs géométriques réguliers.

Exemple : une rangée de fenêtres dans un gratte-ciel.

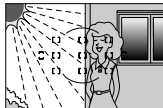

La mise au point contient des zones extrêmement contrastées.

Exemple : la moitié du sujet se trouve à l'ombre.

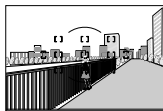

Le sujet est plus petit que la zone de mise au point.

Exemple : la zone de mise au point contient un sujet au premier plan et des immeubles lointains.

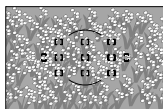

Le sujet contient de nombreux éléments détaillés.

Exemple : un champ de fleurs ou autres sujets petits ou de luminosité peu variable.

Illuminateurs d'assistance AF

Si le sujet est sombre, un flash doté d'un illuminateur d'assistance AF peut être utilisé avec l'autofocus (📷 153, 161).

Mise au point manuelle

La mise au point peut se faire manuellement lorsque le sélecteur de mode de mise au point est positionné sur M.

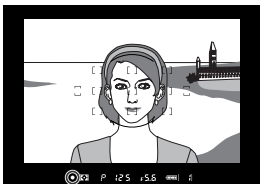
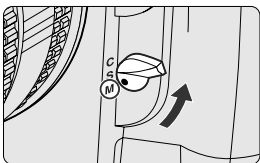
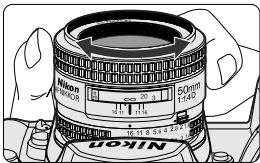
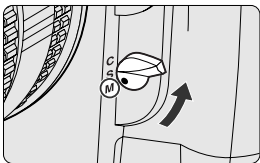

Réglez le sélecteur de mode de mise au point sur M. Regardez dans le viseur et tournez la bague de mise au point de l'objectif jusqu'à ce qu'une image nette apparaisse dans le dépoli du viseur.

- Il est possible de déclencher, que ● apparaisse ou non dans le viseur.
- Utilisez la mise au point manuelle lorsque l'autofocus risque de ne pas fonctionner comme prévu (📷 60) ou si un objectif autre qu'un AF Nikkor (📷 38) est monté sur l'appareil.
- Des plages de visée en option de type J, A ou L (📷 168) peuvent vous aider à obtenir une mise au point rapide.

Mise au point manuelle à l'aide du télémètre électronique

Réglez le sélecteur de mode de mise au point sur M. La mise au point peut être contrôlée dans le viseur avec l'indication ●. Le télémètre électronique fonctionne avec la plupart des objectifs Nikkor (y compris les objectifs AF Nikkor utilisés manuellement) ayant une ouverture maximale de f/5.6 ou plus lumineuse.

- Sollicitez légèrement le déclencheur et pendant que le système de mesure est activé, tournez la bague de mise au point de l'objectif jusqu'à l'apparition de l'indication ● dans le viseur. Il est possible de déclencher à tout instant.
- Le télémètre électronique peut être activé avec n'importe lequel des 11 collimateurs sélectionnés comme zones de mise au point (📷 50).
- Si ► apparaît dans le viseur, la mise au point se fait devant le sujet. Si ◀ apparaît dans le viseur, elle se fait derrière le sujet. Dans l'un ou l'autre cas, tournez la bague de mise au point de l'objectif jusqu'à ce que l'indication ● apparaisse.

CSM a8 : Si l'objectif AF-S/AF-I monté sur l'appareil prend en charge l'autofocus avec priorité manuelle (M/A), vous pouvez choisir de permettre une mise au point automatique en mode de mise au point manuelle (📷 96).

Système de mesure de l'exposition

■ Choix du système de mesure de l'exposition

En raison de l'infinie variété des éclairages possibles, le F6 est doté de trois systèmes de mesure. Cette sélection permet de gérer la plupart des conditions d'éclairage.

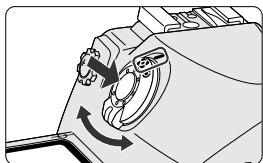

Tournez le sélecteur du système de mesure en appuyant sur son dispositif de déverrouillage pour sélectionner le système adapté.

- Le système de mesure sélectionné est indiqué dans le viseur.
- Certains systèmes de mesure ne peuvent pas être utilisés avec tous les objectifs (📷 38).
- Les systèmes de mesure et leurs caractéristiques sont les suivants :

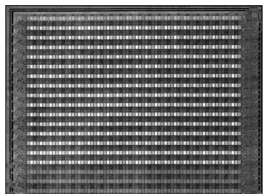

📷 : Mesure matricielle couleur 3D

- Ce système analyse toute la zone de l'image et avec son capteur RVB à 1 005 photosites, il détermine l'exposition au moyen de calculs avancés prenant en compte la luminosité de la scène, son contraste, sa couleur et la distance du sujet.
- La mesure matricielle couleur 3D est disponible uniquement avec les objectifs à microprocesseur de type D ou G. Avec les objectifs à microprocesseur autres que ceux de type D ou G, ou avec les objectifs sans microprocesseur dont la focale et l'ouverture maximale sont réglés dans l'affichage «Objec. sans CPU» du menu Prise/vue (📷 144), la mesure matricielle couleur est activée sans information de distance de l'objectif.
- La mesure matricielle est disponible uniquement avec les objectifs à microprocesseur ou les objectifs sans microprocesseur dont la focale et l'ouverture maximale ont été spécifiés dans l'affichage «Objec. sans CPU». Avec les autres objectifs, le système de mesure passe automatiquement en mesure pondérée centrale.
- La mesure pondérée centrale ou spot est recommandée pour la mémorisation d'exposition automatique (📷 72) ou la correction de l'exposition (📷 74).
- Réglez le système de mesure sur Pond. centrale ou Mesure spot lors de l'utilisation d'une plage de visée de type U (en option, 📷 168).

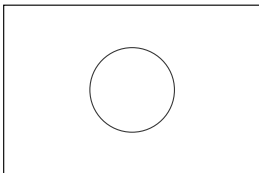

☉ : Mesure pondérée centrale

- La mesure pondérée centrale se concentre sur la luminosité du cercle de 12 mm de diamètre au centre du viseur. Elle s'avère utile lorsqu'il convient de baser la mesure sur une zone spécifique de la scène.

CSM b4 : La zone de sensibilité de la mesure pondérée centrale peut être un cercle de 8 mm, 12 mm, 15 mm, 20 mm de diamètre ou basée sur la moyenne de toute la surface du viseur (☉ 98).

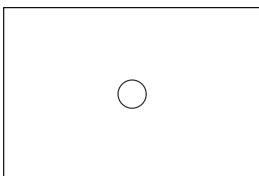

● : Mesure spot

- Près de 100 % de la sensibilité du système de mesure est concentré sur la zone de 4 mm de diamètre (environ 1,5 % de la vue) comprise dans la zone de mise au point sélectionnée du viseur. Utilisez cette mesure pour baser l'exposition sur une zone très restreinte de la vue, comme en cas de sujets à contre-jour ou de scènes très contrastées.

- Avec la mesure spot, le changement de zone de mise au point déplace également la zone de mesure à la position appropriée. En mode AF dynamique groupé (☉ 52), la zone de mise au point centrale du groupe est activée. Cependant, la zone de mesure spot restera au centre (ne se décalera pas) si le mode AF dynamique avec priorité au sujet le plus proche (☉ 53) est activé ou en cas d'utilisation d'un objectif sans microprocesseur (☉ 39) ou si «Activ.: autre» est sélectionné dans le menu CSM «b6 : Plage visée» (☉ 98) (la zone sensible de la mesure a alors un diamètre de 6 mm. [environ 3,3 % de la vue entière]).

✍ Filtres qui nécessitent une correction d'exposition

La précision de la mesure matricielle peut être compromise lorsqu'un filtre qui nécessite une correction d'exposition (☉ 169) est en place. Dans ce cas, la mesure pondérée centrale est recommandée.

CSM f3 : La fonction de la commande FUNC peut être réglée sur «Mes. matricielle», «Pond. centrale» ou «Mesure spot». Lorsque la commande FUNC est utilisée, le système de mesure peut être temporairement réglé sur celui désigné (☉ 108).

Prise de vue avec chaque mode d'exposition

■ P : Auto programmé

L'appareil photo contrôle automatiquement l'exposition en utilisant la combinaison d'exposition adaptée à la situation de prise de vue. Pour une prise de vue plus complexe, utilisez le décalage du programme, la correction d'exposition (☒ 74) ou le bracketing d'exposition (☒ 75).

- Auto programmé peut uniquement être sélectionné lors de l'utilisation d'un objectif à microprocesseur.

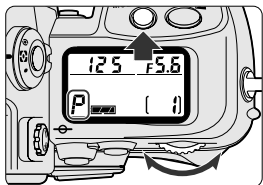

- 1 Tournez la molette de commande principale tout en appuyant sur la commande de mode d'exposition MODE pour sélectionner P.



- 2 Composez la photo, effectuez la mise au point et déclenchez.

Décalage du programme

En mode auto programmé, vous pouvez en tournant la molette de commande principale décaler la combinaison ouverture/vitesse automatiquement déterminée tout en maintenant une exposition correcte. Avec cette fonction, vous pouvez utiliser le mode auto programmé avec virtuellement la même souplesse que le mode auto à priorité vitesse ou auto à priorité ouverture. * apparaît sur l'écran ACL lorsque le décalage du programme est utilisé. Pour annuler le décalage du programme, vous pouvez, au choix, tourner la molette de commande principale jusqu'à la disparition de *, changer de mode d'exposition, mettre l'appareil hors tension, changer le réglage dans le menu CSM «b1 : Incr. exp» (☒ 97), ou effectuer une réinitialisation par deux commandes (☒ 147).

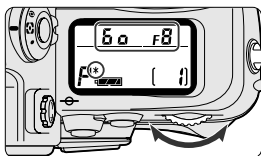
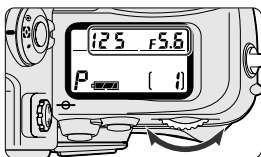

- ✎ Lorsqu'un objectif Nikkor à microprocesseur autre qu'un objectif de type G n'est pas réglé sur son ouverture minimale, **FE** clignote sur l'écran ACL supérieur et dans le viseur, et l'obturateur se verrouille.
- ✎ Lorsqu'un objectif sans microprocesseur est monté sur l'appareil, le mode d'exposition passe automatiquement à auto à priorité ouverture, **j** clignote sur l'écran ACL supérieur et **f** apparaît dans le viseur. Lorsque l'ouverture maximale est spécifiée dans «Objec. sans CPU» (x 144), la valeur d'ouverture est affichée sur l'écran ACL supérieur, l'écran ACL arrière (affichage détaillé ou à gros caractères) et dans le viseur. Dans ce cas, l'ouverture peut être réglée sur des valeurs intermédiaires avec la bague de réglage des ouvertures mais l'affichage change uniquement par incréments d'un IL. Lorsque l'ouverture maximale n'est pas spécifiée, l'affichage d'ouverture indique la différence en incréments IL par rapport à l'ouverture maximale (c'est-à-dire, **ΔF2**: deux incréments de l'ouverture maximale) ; réglez/vérifiez l'ouverture avec la bague de réglage des ouvertures.
- ✎ Lorsque le sujet est trop sombre ou trop lumineux, l'une des indications d'avertissement suivantes apparaît sur les écrans ACL supérieur et arrière (affichages détaillé et à gros caractères) ou dans le viseur :
 - **H I** : utilisez un filtre atténuateur gris neutre.
 - **L a** : utilisez un flash.

🔍 Profil de programme

Le profil de programme illustre le contrôle de l'exposition en mode auto programmé.

— Avec un film de 100 ISO, un objectif à ouverture maximale de f/1.4 et ouverture minimale de f/16 (par exemple AF 50 mm f/1.4D) :

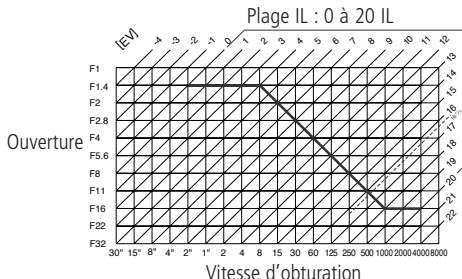

- Les valeurs IL minimale et maximale sont limitées en fonction de la sensibilité du film.
- En mesure matricielle, toute valeur IL supérieure à 16 1/3 est interprétée comme 16 1/3 IL lors de l'utilisation d'un film de 100ISO.

CSM b1 : La valeur vitesse d'obturation/ouverture affichée sur l'écran ACL supérieur, l'écran ACL arrière (affichage détaillé ou à gros caractères) et dans le viseur peut être configurée pour changer par incréments de 1/2 ou 1 IL (📷 97).

Prise de vue avec chaque mode d'exposition (suite)

■ 5 : Auto à priorité vitesse

Ce mode permet de choisir manuellement la vitesse d'obturation souhaitée (30 à 1/8000 sec., X) ; l'appareil photo sélectionne automatiquement l'ouverture donnant une exposition correcte. Avec des vitesses d'obturation élevées, vous pouvez figer le mouvement d'un sujet à déplacement rapide ; une vitesse plus lente permet de créer un effet de mouvement (le sujet est flou).

- Le mode Auto à priorité vitesse peut uniquement être sélectionné lors de l'utilisation d'un objectif à microprocesseur.

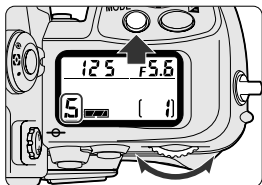

- 1 Tout en appuyant sur la commande du mode d'exposition MODE, tournez la molette de commande principale pour sélectionner S.

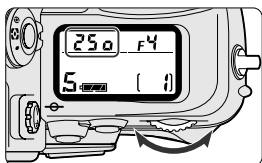

- 2 Réglez la vitesse d'obturation (30 à 1/8000 sec., X) en tournant la molette de commande principale.



- 3 Composez la photo, effectuez la mise au point et déclenchez.

🔪 Passage du mode manuel au mode Auto à priorité vitesse

Si vous sélectionnez une vitesse d'obturation **b u l b** (Pose B) en mode d'exposition manuel, puis sélectionnez le mode Auto à priorité vitesse sans changer la vitesse d'obturation, l'indicateur **b u l b** situé à l'emplacement de la vitesse d'obturation clignote et l'obturateur est bloqué. Tournez la molette de commande principale pour sélectionner une autre vitesse d'obturation avant de prendre une photo.

✎ Mémorisation de la vitesse d'obturation

Pour mémoriser la vitesse d'obturation définie à l'étape 2, tournez la molette de commande principale tout en appuyant sur le bouton de mémorisation de la vitesse d'obturation/ouverture afin que l'indication de mémorisation de la vitesse d'obturation **L** apparaisse sur l'écran ACL supérieur et dans le viseur. L'affichage de la vitesse d'obturation est inversé sur l'écran ACL arrière (affichages détaillé et à gros caractères). Pour annuler la mémorisation, tournez la molette de commande principale tout en appuyant sur le bouton de mémorisation de vitesse d'obturation/ouverture afin que l'indication de mémorisation de vitesse d'obturation **L** disparaisse de l'écran ACL et du viseur.

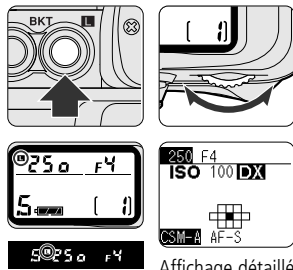

✎ Lorsqu'un objectif Nikkor à microprocesseur autre qu'un objectif de type G n'est pas réglé sur son ouverture minimale, **FEE** clignote sur l'écran ACL supérieur et dans le viseur, et l'obturateur se verrouille.

✎ Lorsqu'un objectif sans microprocesseur est monté sur l'appareil, le mode d'exposition passe automatiquement à Auto à priorité ouverture. **S** clignote sur l'écran ACL supérieur et **F** apparaît dans le viseur. Lorsque l'ouverture maximale est spécifiée dans «Objec. sans CPU» (☞ 144), la valeur d'ouverture est affichée sur l'écran ACL supérieur, l'écran ACL arrière (affichage détaillé ou à gros caractères) et dans le viseur. Dans ce cas, l'ouverture peut être réglée sur une valeur intermédiaire avec la bague de réglage des ouvertures mais l'affichage change uniquement par incréments d'un IL. Lorsque l'ouverture maximale n'est pas spécifiée, l'affichage d'ouverture indique la différence en incréments IL par rapport à l'ouverture maximale (c'est-à-dire, **AF2**: deux incréments de l'ouverture maximale) ; réglez/vérifiez l'ouverture avec la bague de réglage des ouvertures.

✎ Lorsque le sujet est trop sombre ou trop lumineux, l'une des indications d'avertissement suivantes apparaît sur les écrans ACL supérieur et arrière (affichage détaillé ou à gros caractères) ou dans le viseur (l'affichage analogique électronique de l'exposition indique également le niveau de sous-exposition ou de surexposition) :

- **H I** : sélectionnez une vitesse d'obturation plus élevée. Si l'indication d'avertissement ne disparaît pas, utilisez un filtre atténuateur gris neutre.
- **L o** : sélectionnez une vitesse d'obturation plus lente. Si l'indication d'avertissement ne disparaît pas, utilisez un flash.

CSM b1 : La valeur vitesse d'obturation/ouverture affichée sur l'écran ACL supérieur, l'écran ACL arrière (affichage détaillé ou à gros caractères) et dans le viseur peut être configurée pour changer par incréments de 1/2 ou 1 IL (☞ 97).

CSM f4 : Il est possible de configurer l'appareil de manière à pouvoir régler la vitesse d'obturation à l'aide de la molette de commande secondaire (☞ 109).

Prise de vue avec chaque mode d'exposition (suite)

■ A : Auto à priorité ouverture

Permet de régler manuellement l'ouverture souhaitée (minimale à maximale). L'appareil photo sélectionne automatiquement une vitesse d'obturation donnant une bonne exposition. En variant l'ouverture et en contrôlant ainsi la profondeur de champ, vous pouvez obtenir une image nette aussi bien au premier plan qu'à l'arrière-plan, ou limiter la netteté au premier plan. En photographie au flash, la portée du flash varie en fonction de l'ouverture sélectionnée (📖 163).

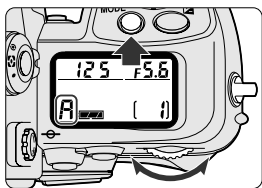

- 1 Tout en appuyant sur la commande du mode d'exposition MODE, tournez la molette de commande principale pour sélectionner A.

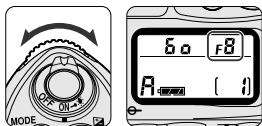

- 2 Pour régler l'ouverture, tournez la molette de commande secondaire.





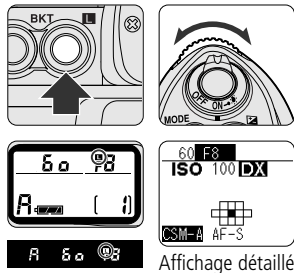

- 3 Composez la photo, effectuez la mise au point et déclenchez.

Mémorisation de l'ouverture



Pour mémoriser l'ouverture réglée à l'étape 2, tournez la molette de commande secondaire tout en appuyant sur le bouton de mémorisation de la vitesse d'obturation/ouverture afin que l'indication de mémorisation de l'ouverture **L** apparaisse sur l'écran ACL supérieur et dans le viseur. L'affichage de l'ouverture est inversé sur l'écran ACL arrière (affichage détaillé ou à gros caractères). Pour annuler la mémorisation, tournez la molette de commande secondaire tout en appuyant sur le bouton de mémorisation de la vitesse d'obturation/ouverture afin que l'indication de mémorisation d'ouverture **L** disparaisse de l'écran ACL et du viseur. La mémorisation d'ouverture est également annulée lors du démontage de l'objectif.



Affichage détaillé

-  Lorsqu'un objectif Nikkor à microprocesseur autre qu'un objectif de type G n'est pas réglé sur son ouverture minimale, **FEE** clignote sur l'écran ACL supérieur et dans le viseur, et l'obturateur se bloque.
-  Lorsque l'ouverture maximale est spécifiée dans «Objec. sans CPU» ( 144), la valeur d'ouverture est affichée sur l'écran ACL supérieur, l'écran ACL arrière (affichage détaillé ou à gros caractères) et dans le viseur. Dans ce cas, l'ouverture peut être réglée sur une valeur intermédiaire avec la bague de réglage des ouvertures mais l'affichage change uniquement par incréments d'un IL. Lorsque l'ouverture maximale n'est pas spécifiée, l'affichage d'ouverture indique la différence en incréments IL par rapport à l'ouverture maximale (c'est-à-dire, **ΔF2**: deux incréments de l'ouverture maximale) ; réglez/vérifiez l'ouverture avec la bague de réglage des ouvertures.
-  Lorsque le sujet est trop sombre ou trop lumineux, l'un des avertissements suivants apparaît sur les écrans ACL supérieur et arrière (affichage détaillé ou à gros caractères) ou dans le viseur (l'affichage analogique électronique de l'exposition indique également le niveau de sous-exposition ou de surexposition) :
 - **H I** : sélectionnez une plus petite ouverture (une valeur f supérieure). Si l'indication d'avertissement ne disparaît pas, utilisez un filtre atténuateur gris neutre.
 - **L α** : sélectionnez une plus grande ouverture (une valeur f inférieure). Si l'indication d'avertissement ne disparaît pas, utilisez un flash.

CSM b1: La valeur vitesse d'obturation/ouverture affichée sur l'écran ACL supérieur, l'écran ACL arrière (affichage détaillé ou à gros caractères) et dans le viseur peut être configurée pour changer par incréments de 1/2 ou 1 IL ( 97).

CSM f4: Lorsqu'un objectif autre qu'un objectif de type G est monté sur l'appareil, l'ouverture peut être configurée de manière à être réglée uniquement au moyen de la bague de réglage des ouvertures de l'objectif ( 110). Il est possible de configurer l'appareil de manière à pouvoir régler l'ouverture à l'aide de la molette de commande principale ( 109).

Prise de vue avec chaque mode d'exposition (suite)

■ M : Manuel

Permet de régler manuellement la vitesse d'obturation (Pose B et 30 à 1/8000 sec., X) et l'ouverture (minimale à maximale). Avec l'affichage analogique électronique de l'exposition sur l'écran ACL supérieur ou dans le viseur, vous pouvez produire divers effets créatifs en réglant l'exposition. L'exposition de longue durée (Pose B) peut être réglée en mode d'exposition manuel.

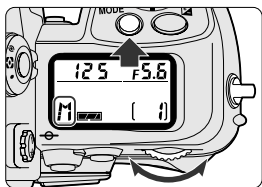

1 Tout en appuyant sur la commande du mode d'exposition **MODE**, tournez la molette de commande principale pour sélectionner **M**, puis composez la photo.

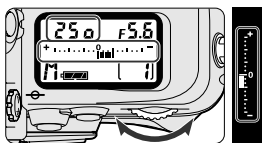

2 Réglez la vitesse d'obturation et l'ouverture, puis contrôlez l'affichage analogique électronique de l'exposition dans le viseur.

- Réglez la vitesse d'obturation avec la molette de commande principale et l'ouverture avec la molette de commande secondaire. Ces fonctions peuvent être réglées indépendamment.
- Une exposition de longue durée (Pose B) peut être sélectionnée en réglant la vitesse d'obturation sur **bulb** (80).

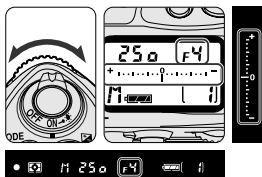

3 Composez la photo, effectuez la mise au point et déclenchez.

Mémorisation de la vitesse d'obturation

La vitesse d'obturation et l'ouverture sélectionnées peuvent être mémorisées. Pour mémoriser la vitesse d'obturation, reportez-vous à la section «Mémorisation de la vitesse d'obturation» 67. Pour mémoriser l'ouverture, reportez-vous à la section «Mémorisation de l'ouverture» 69.

Affichage analogique électronique de l'exposition

Les exemples suivants illustrent les indications de l'affichage analogique électronique de l'exposition. L'affichage analogique électronique de l'exposition clignote lorsque la luminosité du sujet se situe au-delà de la plage d'exposition de l'appareil photo.

Par incréments de 1/3 IL	Par incréments de 1/2 IL	Par incréments de 1 IL
Exposition correcte + 0 -	Exposition correcte + 0 -	Exposition correcte + 0 -
-2/3 IL + 0 - 	-1/2 IL + 0 - 	Sous-exposé -3 IL + 0 -
Surexposé +3 IL + 0 - 	+1/2 IL + 0 - 	+1 IL + 0 -

Bague de réglage des ouvertures de l'objectif

Lorsqu'un objectif Nikkor à microprocesseur autre qu'un objectif de type G n'est pas réglé sur son ouverture minimale, **F** **E** clignote sur l'écran ACL supérieur et dans le viseur, et l'obturateur se bloque.

Objectifs sans microprocesseur



Lorsqu'un objectif sans microprocesseur est monté sur l'appareil et que l'ouverture maximale est spécifiée dans «Objec. sans CPU» ( 144), la valeur d'ouverture est affichée sur l'écran ACL supérieur, l'écran ACL arrière (affichage détaillé ou à gros caractères) et dans le viseur. Dans ce cas, l'ouverture peut être réglée sur une valeur intermédiaire avec la bague de réglage des ouvertures mais l'affichage change uniquement par incréments d'un IL. Lorsque l'ouverture maximale n'est pas spécifiée, l'affichage d'ouverture indique la différence en incréments par rapport à l'ouverture maximale (c'est-à-dire, **f** **2**: deux incréments de l'ouverture maximale) ; réglez/vérifiez l'ouverture avec la bague de réglage des ouvertures.

Correction d'exposition avec un objectif AF Micro-Nikkor

Lorsqu'un objectif AF Micro-Nikkor est monté sur l'appareil et que vous réglez l'ouverture à l'aide de la molette de commande secondaire en vous aidant d'un posémètre externe, vous n'avez pas à prendre en compte la correction d'exposition. Une correction de l'exposition est requise uniquement lors du réglage de l'ouverture à l'aide de la bague de réglage des ouvertures de l'objectif.

CSM b1 : La valeur vitesse d'obturation/ouverture affichée sur l'écran ACL supérieur, l'écran ACL arrière (affichage détaillé ou à gros caractères) et dans le viseur peut être configurée pour changer par incréments de 1/2 ou 1 IL ( 97).

CSM b5 : En mode d'exposition manuel, la vitesse d'obturation la plus lente peut être prolongée de 30 secondes à 30 minutes. ( 98).

CSM f4 : Lorsqu'un objectif autre qu'un objectif de type G est monté sur l'appareil, l'ouverture peut être configurée de manière à être réglée uniquement au moyen de la bague de réglage des ouvertures de l'objectif ( 110). Il est aussi possible de configurer l'appareil de manière à pouvoir régler la vitesse d'obturation à l'aide de la molette de commande secondaire et l'ouverture avec la molette de commande principale ( 109).

Mémorisation de l'exposition auto

Pour contrôler l'exposition d'une zone spécifique d'une scène, déterminez l'exposition pour cette zone avec la mesure spot ou pondérée centrale, et appuyez sur la commande AE/AF-L pour mémoriser l'exposition, puis recomposez la photo. Activez un mode d'exposition autre que Manuel.

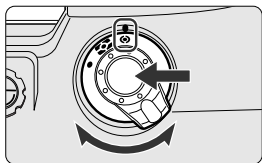

1 Tout en appuyant sur le dispositif de déverrouillage du sélecteur du système de mesure, tournez ce sélecteur pour sélectionner la mesure pondérée centrale ou la mesure spot.

- La mesure matricielle n'est pas recommandée puisque l'exposition ne peut pas être correctement mémorisée.



2 Placez la zone de mise au point (en mesure spot) ou le centre de la vue (en mesure pondérée centrale) sur le sujet et sollicitez légèrement le déclencheur, et appuyez ensuite sur la commande AE/AF-L. Vérifiez que l'indicateur de mise au point ● apparaît dans le viseur.

- Lorsque vous appuyez sur la commande AE/AF-L, **AE-L** apparaît dans le viseur.

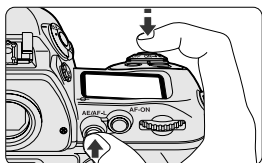





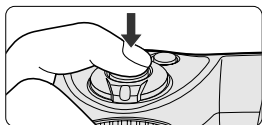

3 Tout en maintenant une pression sur la commande AE/AF-L, recomposez, effectuez la mise au point et prenez la photo.

- Pendant que l'exposition est mémorisée, le système de mesure change uniquement lorsque la commande AE/AF-L est relâchée (et non lorsque le sélecteur de système de mesure est réglé).



Zone d'exposition mémorisée avec chaque système de mesure

Mesure spot

- En mode AF ponctuel () 52), mode AF dynamique () 52) ou mise au point manuelle () 61) avec des objectifs à microprocesseur :
Exposition sur la zone de mise au point sélectionnée
- En mode AF dynamique groupé () 52) avec des objectifs à microprocesseur :
Exposition sur la zone de mise au point centrale du groupe de mise au point sélectionné
- En mode AF dynamique avec priorité au sujet le plus proche () 53), lorsqu'un objectif sans microprocesseur est utilisé () 39) ou lorsque «Activ.: autre» est sélectionné dans le menu CSM «b6 : Plage visée» () 98) :
Exposition sur la zone de mise au point centrale

Mesure pondérée centrale

Exposition sur le cercle de 12 mm de diamètre au centre

Fonctions disponibles en mémorisation de l'exposition automatique avec chaque mode d'exposition

- **P** (Auto programmé) : Décalage du programme () 64)
- **S** (Auto à priorité vitesse) : Réglage de la vitesse d'obturation
- **R** (Auto à priorité ouverture) : Réglage de l'ouverture

Dans ces trois situations, la vitesse d'obturation et/ou l'ouverture contrôlées s'affichent.

Mémorisation de l'exposition automatique en mode autofocus

- La mémorisation de la mise au point () 58) est simultanément activée. Vérifiez la présence de l'indicateur ● dans le viseur.

CSM c1 : La mémorisation de l'exposition automatique peut être configurée de manière à être activée par une légère sollicitation du déclencheur () 99).

CSM c2 : L'effet de la commande AE/AF-L peut être modifié de la manière suivante () 99).





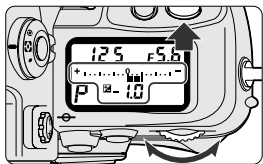

- Seule l'exposition est mémorisée.
- L'exposition demeure mémorisée jusqu'au déclenchement, la désactivation de la mesure d'exposition ou une nouvelle pression sur la commande AE/AF.
- L'exposition demeure mémorisée jusqu'à la désactivation de la mesure d'exposition ou une nouvelle pression sur la commande AE/AF-L (une pression sur le déclencheur n'annule pas la mémorisation).
- Seule la mise au point est mémorisée.

Correction de l'exposition

Pour régler le contrôle d'exposition, utilisez la fonction de correction de l'exposition. Cette fonction est très utile lorsque le sujet présente un contraste prononcé ou lors d'un bracketing de l'exposition avec un film de diapositives couleur (pour lequel la latitude d'exposition est minimale). Utilisez une mesure pondérée centrale ou une mesure spot. La correction de l'exposition est utilisable avec n'importe quel mode d'exposition.



1 Réglez la correction de l'exposition en tournant la molette de commande principale tout en appuyant sur la commande  jusqu'à ce que la valeur de correction souhaitée apparaisse (-5 IL à +5 IL par incréments de 1/3 IL).

- Lorsque vous appuyez sur la commande , l'affichage analogique électronique de l'exposition indique la valeur de correction de l'exposition (et le «0» de l'indicateur clignote).
- Lorsque la correction de l'exposition est définie,  apparaît sur l'écran ACL supérieur et dans le viseur. La valeur de correction est affichée sur les écrans ACL supérieur et arrière (affichage détaillé ou à gros caractères).
- Lorsqu'une pression est exercée sur la commande ,  (si la correction de l'exposition se situe du côté +) ou  (si elle se trouve du côté -) s'affiche dans le viseur.
- Pour annuler la correction de l'exposition, tournez la molette de commande principale tout en appuyant sur la commande  pour remettre la valeur de correction à 0.0. Ce résultat peut également être obtenu en effectuant une réinitialisation par deux commandes ( 147). La mise hors tension de l'appareil photo n'annule pas la fonction de correction de l'exposition.

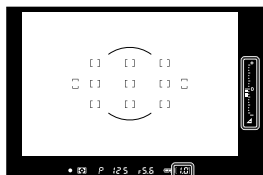

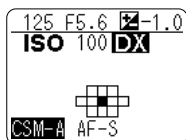

Correction de -1,0 IL





Correction de -1,0 IL
(affichage détaillé)



2 Composez la photo, effectuez la mise au point et déclenchez.

-  Lorsqu'une correction de l'exposition est définie pendant l'utilisation d'un flash, l'intensité de l'éclair du flash est également corrigée.
-  Normalement, il convient de corriger l'exposition vers le côté + lorsque l'arrière-plan est plus lumineux que le sujet principal, ou vers le côté - lorsqu'il est plus sombre.

CSM b2 : Il est possible de configurer l'appareil de façon à ce que la valeur de correction puisse être modifiée par incréments de 1/2 ou 1 IL ( 97).

CSM b3 : Il est possible de configurer l'appareil de façon à ce que la correction de l'exposition puisse être définie à l'aide de la molette de commande principale ou secondaire sans appuyer sur la commande de correction de l'exposition ( 97).

Bracketing auto

Le bracketing auto permet de prendre des photos à des valeurs IL corrigées (maximum de ± 3 IL) en décalage par rapport à l'exposition définie automatiquement (ou l'exposition sélectionnée en mode d'exposition manuel) pour un nombre choisi de vues (7 au maximum) à chaque pression sur le déclencheur. Le bracketing auto est utilisable avec n'importe quel mode d'exposition.

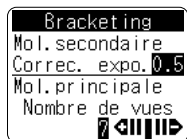
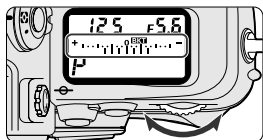
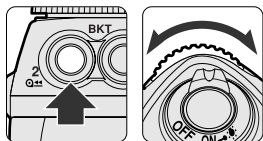



1 Tout en appuyant sur la commande Bracketing auto BKT, tournez la molette de commande principale pour définir le nombre de vues et la molette de commande secondaire pour définir la valeur IL corrigée.

- Tout en maintenant une pression sur la commande BKT, vérifiez le nombre de vues et les valeurs IL corrigées sur l'écran ACL arrière.
- Lorsque le nombre de vues sélectionné est une valeur différente de «0», **BKT** apparaît sur l'écran ACL supérieur et dans le viseur. L'affichage analogique électronique de l'exposition indique l'état du bracketing. En mode d'exposition manuel, l'état du bracketing est indiqué uniquement sur l'écran ACL supérieur.) La valeur IL corrigée et l'indicateur du bracketing sont affichés sur l'écran ACL arrière.
- Reportez-vous aux pages 76-77 pour les combinaisons du nombre de vues et de valeur IL corrigée.

2 Composez la photo, effectuez la mise au point et déclenchez.

- Les valeurs de vitesse d'obturation et d'ouverture corrigées sont affichées pendant la prise de vue.

 **La vitesse d'obturation et l'ouverture en mode auto programmé, l'ouverture en mode Auto à priorité vitesse et la vitesse d'obturation en mode auto à priorité ouverture et en mode d'exposition manuel sont décalées.**

 **Quel que soit le mode d'exposition, le bracketing de l'exposition au flash (dans lequel l'intensité de flash auto TTL du principal sujet éclairé est modifiée) et le bracketing auto (dans lequel l'exposition d'un arrière-plan éclairé par la lumière ambiante est modifiée) sont effectués simultanément lorsqu'un flash est utilisé.**

CSM e5 : Le bracketing peut être programmé de manière à n'exécuter que le bracketing auto ou le bracketing de l'exposition au flash lorsque les deux sont normalement exécutés simultanément ( 105).

CSM e6 : En mode d'exposition manuel, il est possible de programmer l'appareil de manière à ce que la vitesse d'obturation, l'ouverture et l'intensité du flash, ou l'ouverture et l'intensité du flash, ou uniquement l'intensité du flash puissent être décalées alors que normalement la vitesse d'obturation et l'intensité du flash sont décalées ( 106).

CSM e8 : Le bracketing auto peut être activé/désactivé avec la molette de commande principale, et la molette de commande secondaire peut être utilisée pour sélectionner le nombre de vues ainsi que la valeur IL corrigée ( 106).

Bracketing auto (suite)

■ Combinaison du nombre de vues et valeur IL corrigée

Valeur IL corrigée	Nombre de vues	Indicateur de bracketing (écran ACL supérieur)	Ordre de bracketing (réglage par défaut)	Indication dans «Choix prédéfini»*
Incrément 1/3	7, côtés - et +		0, -1.0, -0.7, -0.3, +0.3, +0.7, +1.0	—
Incrément 1/2	7, côtés - et +		0, -1.5, -1.0, -0.5, +0.5, +1.0, +1.5	—
Incrément 2/3	7, côtés - et +		0, -2.0, -1.3, -0.7, +0.7, +1.3, +2.0	—
Incrément 1	7, côtés - et +		0, -3.0, -2.0, -1.0, +1.0, +2.0, +3.0	—
Incrément 1/3	5, côtés - et +		0, -0.7, -0.3, +0.3, +0.7	—
Incrément 1/2	5, côtés - et +		0, -1.0, -0.5, +0.5, +1.0	—
Incrément 2/3	5, côtés - et +		0, -1.3, -0.7, +0.7, +1.3	—
Incrément 1	5, côtés - et +		0, -2.0, -1.0, +1.0, +2.0	—
Incrément 1/3	3, côtés - et +		0, -0.3, +0.3	3F0.3EV ◀ ▶
Incrément 1/2	3, côtés - et +		0, -0.5, +0.5	3F0.5EV ◀ ▶
Incrément 2/3	3, côtés - et +		0, -0.7, +0.7	3F0.7EV ◀ ▶
Incrément 1	3, côtés - et +		0, -1.0, +1.0	3F1.0EV ◀ ▶
Incrément 1/3	2, côté -		0, -0.3	2F0.3EV ▶
Incrément 1/2	2, côté -		0, -0.5	2F0.5EV ▶
Incrément 2/3	2, côté -		0, -0.7	2F0.7EV ▶
Incrément 1	2, côté -		0, -1.0	2F1.0EV ▶

Valeur IL corrigée	Nombre de vues	Indicateur de bracketing (écran ACL supérieur)	Ordre de bracketing (réglage par défaut)	Indication dans «Choix prédéfini»*
Incrément 1/3	2, côté +	+ 0 BKT -	0, +0.3	2F0.3EV ◀
Incrément 1/2	2, côté +	+ 0 BKT -	0, +0.5	2F0.5EV ◀
Incrément 2/3	2, côté +	+ 0 BKT -	0, +0.7	2F0.7EV ◀
Incrément 1	2, côté +	+ 0 BKT -	0, +1.0	2F1.0EV ◀
Incrément 1/3	3, côté -	+ 0 BKT -	-0.3, -0.7, 0	3F0.3EV ▶
Incrément 1/2	3, côté -	+ 0 BKT -	-1.0, -0.5, 0	3F0.5EV ▶
Incrément 2/3	3, côté -	+ 0 BKT -	-1.3, -0.7, 0	3F0.7EV ▶
Incrément 1	3, côté -	+ 0 BKT -	-2.0, -1.0, 0	3F1.0EV ▶
Incrément 1/3	3, côté +	+ 0 BKT -	+0.3, 0, +0.7	3F0.3EV ◀
Incrément 1/2	3, côté +	+ 0 BKT -	+0.5, 0, +1.0	3F0.5EV ◀
Incrément 2/3	3, côté +	+ 0 BKT -	+0.7, 0, +1.3	3F0.7EV ◀
Incrément 1	3, côté +	+ 0 BKT -	+1.0, 0, +2.0	3F1.0EV ◀

* Lorsque le «Choix prédéfini» est défini dans «e8 : Choix BKT», (🔍 106) l'indication apparaît lors de la sélection des combinaisons de valeur IL corrigée et du nombre de vues. Avec ce réglage, les combinaisons indiquées avec ■ ne peuvent pas être sélectionnées.

- Lorsqu'un nombre de vues différent de deux est sélectionné, la vue de la valeur IL du milieu est d'abord prise. Les vues suivantes sont ensuite prises de la valeur négative à la valeur positive.
- La valeur IL corrigée peut être définie quel que soit le réglage dans le menu CSM «b1 : Incr. exp» (🔍 97). L'indication de vitesse d'obturation et d'ouverture peut ne pas correspondre aux valeurs réelles pendant le Bracketing selon le réglage dans «b1 : Incr. exp.».

CSM e7 : L'ordre de Bracketing peut être changé d'une valeur IL négative à une valeur IL positive (🔍 106).

Bracketing auto (suite)

■ Annulation du bracketing auto

- Pour annuler le bracketing, tout en appuyant sur la commande BKT, tournez la molette de commande principale afin que le nombre de vues devienne «0» (la valeur IL corrigée précédemment sélectionnée est conservée). Sinon, tournez la molette de commande principale et sélectionnez «DÉSACTIVÉ» lorsque le «Choix prédéfini» est sélectionné dans «e8 : Choix BKT auto» (le nombre de vues et les valeurs IL corrigées choisis précédemment seront conservés).
- Le bracketing est également annulé lorsqu'une réinitialisation par deux commandes (🔍 147) est exécutée, lors de la sélection d'un autre réglage personnalisé (🔍 91), quand une réinitialisation des réglages personnalisés est effectuée (🔍 92) ou lorsque le réglage est modifié dans le menu CSM «b1 : Incr. exp» ou «b2 : Incr.corr.exp» (🔍 97).

🔍 Bracketing auto et autres fonctions

- Si la correction de l'exposition (🔍 74) est également activée, un bracketing sera combiné aux valeurs de correction de l'exposition. Il est utile d'effectuer un bracketing avec une valeur corrigée au-dessus de +3 IL ou en dessous de -3 IL.
- Avec le mode d'entraînement de film en CL (continu basse vitesse), CH (continu haute vitesse) ou Cs (continu basse vitesse en mode silencieux), appuyez à fond sur le déclencheur et maintenez-le enfoncé jusqu'à ce que le nombre défini de vues ait été pris et que l'entraînement du film s'arrête automatiquement. Si «Rafale BKT» est sélectionné dans le menu CSM «f3 Touche FUNC», un bracketing auto sera effectué de façon répétée même après que le nombre sélectionné de vues a été atteint, tant qu'une pression est maintenue sur le déclencheur et que la commande FUNC est maintenue enfoncée (🔍 108).
- En mode d'entraînement du film S (vue par vue), si «Rafale BKT» est sélectionné dans le menu CSM «f3 Touche FUNC», un bracketing est effectué jusqu'à ce que le nombre de vues défini ait été pris à condition qu'une pression soit maintenue sur le déclencheur pendant que la commande FUNC. est enfoncée, et l'entraînement du film s'arrête automatiquement (🔍 108).
- Si le retardateur (🔍 82) est également activé, le bracketing est effectué une vue à la fois (jusqu'à ce que le nombre sélectionné de vues ait été atteint).

🔍 Si la fin du rouleau du film est atteinte pendant le bracketing

Les autres vues peuvent être prises après le chargement d'un nouveau film. En outre, si vous éteignez l'appareil pendant un bracketing, les vues restantes peuvent être prises après la remise sous tension de l'appareil.

- 🔍 La vitesse d'obturation n'est pas décalée dans les conditions indiquées ci-dessous. Si «Ouverture», «Vitesse/Ouverture» ou «Flash» est sélectionné dans le menu CSM «e6 BKT mode M», le bracketing auto (dans lequel l'ouverture ou l'intensité du flash TTL auto est décalée) peut être effectué (🔍 106).
 - «Activée» est sélectionné dans le menu CSM «b5 Vit. prolongée» (🔍 98) et une vitesse d'obturation inférieure à 40 secondes est définie.
 - La vitesse d'obturation est réglée sur X en mode d'exposition manuel.
 - La vitesse d'obturation est réglée sur Pose B (Bulb) lors de l'utilisation d'un flash.

Indicateur de bracketing pendant une prise de vue

- Après chaque prise de vue, l'indicateur pour chaque valeur IL corrigée disparaît. Voir les exemples ci-dessous.

État du bracketing	Incréments de 1/3 IL, 3 vues, – et +		Incréments de 2/3 IL, 3 vues, –	
	Écran ACL supérieur	Écran ACL arrière	Écran ACL supérieur	Écran ACL arrière
Réglage effectué	+ 0 BKT -	0.3 BKT ◀ ▶	+ 0 BKT -	0.7 BKT ▶
1ère photo prise	+ 0 BKT -	0.3 BKT ◀ ▶	+ 0 BKT -	0.7 BKT ▶
2ème photo prise	+ 0 BKT -	0.3 BKT ◀	+ 0 BKT -	0.7 BKT
3ème photo prise	+ 0 BKT -	0.3 BKT	+ 0 BKT -	0.7 BKT
Environ 0,5 sec. après la 3ème photo prise	+ 0 BKT -	0.3 BKT ◀ ▶	+ 0 BKT -	0.7 BKT ▶

Indicateur de bracketing en correction d'exposition

- L'indication de bracketing est décalée en fonction de la valeur de correction de l'exposition. Cependant, si la valeur de correction dépasse l'échelle de l'indicateur, ◀ ou ▶ apparaît.

Valeur de correction	Incréments de 1/3 IL 3 vues, – et +	Incréments de 2/3 IL 3 vues, –
Pas de correction	+ 0 BKT -	+ 0 BKT -
+1.0	+ 0 BKT -	+ 0 BKT -
+2.7	+ 0 BKT -	+ 0 BKT -
-3.0	+ 0 BKT - ▶	+ 0 BKT - ▶
-4.0	+ 0 BKT - ▶	+ 0 BKT - ▶

Exposition de longue durée

Cette fonction est utile pour la prise de scènes nocturnes, par exemple un ciel étoilé, qui nécessitent une exposition de plus de 30 secondes. L'obturateur reste ouvert tant que le déclencheur reste enfoncé. L'utilisation d'un trépied est alors recommandée.

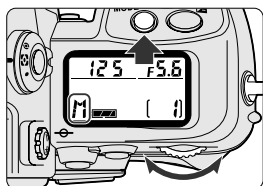

- 1** Tout en appuyant sur la commande du mode d'exposition **MODE**, tournez la molette de commande principale pour sélectionner **M** (exposition manuelle).
 - Utilisez l'éclairage de l'écran ACL (📖 81) pour voir ce dernier dans l'obscurité.

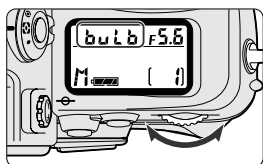

- 2** Tournez la molette de commande principale pour sélectionner **bulb** et tournez la molette de commande secondaire pour régler l'ouverture.
 - Si **bulb** est sélectionné en mode d'exposition manuel et si le mode d'exposition est passé à auto à priorité vitesse, **bulb** clignote et le déclencheur se bloque.
 - Une exposition continue d'environ 5 heures est possible avec des piles lithium de type CR123A. Notez que lors d'une prise de vue à basse température, la durée d'exposition continue est réduite.



- 3** Composez la photo, effectuez la mise au point et déclenchez.

- L'obturateur reste ouvert tant que le déclencheur est maintenu enfoncé.
- L'utilisation du câble de télécommande MC-20 ou MC-30 (📖 171) réduit le bougé de l'appareil.

Source d'alimentation

L'emploi d'un jeu de piles neuves est recommandé pour éviter une coupure d'alimentation pendant une exposition de longue durée. En outre, la poignée-alimentation en option MB-40 (📖 166) autorise une exposition de longue durée prolongée.

CSM b5 : En mode d'exposition manuel, la vitesse d'obturation la plus lente peut être prolongée de 30 secondes à 30 minutes. (📖 98).

Réglage dioptrique/Éclairage de l'écran ACL

■ Réglage dioptrique

Le réglage dioptrique du viseur permet aux myopes et aux hypermétrops de régler la visée en fonction de leur vision.

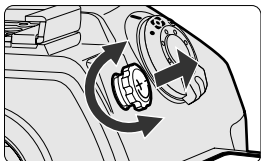

Tirez la molette de réglage dioptrique et tournez-la tout en regardant à travers le viseur jusqu'à ce que les collimateurs de mise au point soient parfaitement nets.

- La plage de réglage dioptrique va de $-2d$ à $+1d$. Cinq lentilles correctrices en option DK-17C étendent la plage du réglage dioptrique de $-3md$ à $+2md$ (☒ 167).

✓ Utilisation de la molette de réglage dioptrique

Puisque la molette de réglage dioptrique se trouve près du viseur, veillez à ne pas vous blesser les yeux lors du réglage.

👁 Mise en place d'une lentille correctrice

Avant la mise en place d'une lentille correctrice (en option ; ☒ 167), retirez l'oculaire DK-17.

1. Fermez l'obturateur d'oculaire et déverrouillez ①.
2. Retirez l'oculaire fourni du boîtier de l'appareil en le tournant dans le sens contraire des aiguilles d'une montre ②.
3. Fixez la lentille correctrice d'oculaire en la vissant fermement dans le sens des aiguilles d'une montre.
4. Ouvrez l'obturateur d'oculaire et verrouillez.

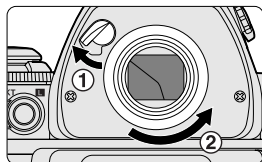

Opérations détaillées

■ Éclairage de l'écran ACL

Les affichages des écrans ACL supérieur et arrière peuvent être consultés dans l'obscurité avec l'éclairage ACL.

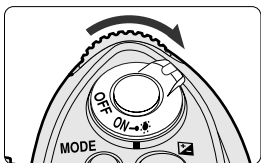



Positionnez le commutateur marche-arrêt esur ☒. La mesure d'exposition s'active et l'écran ACL s'éclaire en vert.

- Le commutateur se remet en position «marche» dès que vous le relâchez, mais l'écran reste éclairé tant que la mesure de l'exposition est activée. L'éclairage s'éteint après le déclenchement.

Mode retardateur

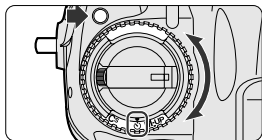
Le retardateur permet de vous inclure dans une photo ou d'éviter de toucher l'appareil juste avant l'exposition pour éliminer tout risque de bougé. Utilisez un trépied ou placez l'appareil sur une surface stable avant d'utiliser le retardateur.



- 1 Tout en appuyant sur le dispositif de déverrouillage du sélecteur de mode d'entraînement du film, réglez le mode d'entraînement du film sur .

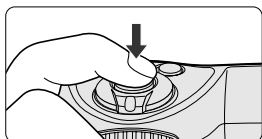

- 2 Composez l'image, effectuez la mise au point et appuyez à fond sur le déclencheur.

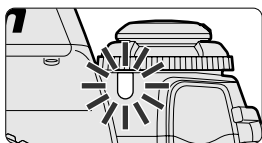

- Ne vous placez pas devant l'objectif lors de l'activation du retardateur en mode autofocus.
- Une fois le retardateur activé, le déclenchement a lieu 10 secondes plus tard (réglage par défaut). Le témoin du retardateur clignote pendant 8 secondes, puis s'arrête de clignoter 2 secondes avant le déclenchement.
- Une prise de vue avec le retardateur est impossible lorsque le déclenchement est impossible (par exemple, lorsque la mise au point du sujet est impossible en mode AF ponctuel).
- Pour quitter le mode retardateur, positionnez le sélecteur de mode d'entraînement du film sur réglage autre que V.
- Lorsque **bulb** est sélectionné en mode d'exposition manuel, la vitesse d'obturation est réglée sur environ 1/10 sec.

Fermez l'obturateur d'oculaire

Pour garantir une bonne exposition avec les modes d'exposition autres que manuel, fermez l'obturateur d'oculaire après la mise au point. Cela permet d'éviter que l'entrée d'une lumière parasite dans le viseur ne fausse l'exposition automatique.

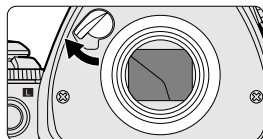

CSM c5 : La temporisation du retardateur peut également être réglée sur 2, 5 ou 20 secondes. ( 100).

Contrôle de profondeur de champ/repère de plan du film

■ Contrôle de profondeur de champ

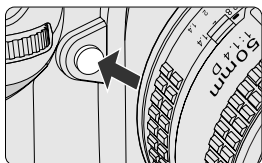

Appuyez sur la commande de contrôle de profondeur de champ pour vérifier la profondeur de champ dans le viseur.

- La commande de contrôle de profondeur de champ diaphragme l'objectif sur l'ouverture programmée en mode d'exposition auto programmé ou auto à priorité vitesse, et sur celle sélectionnée en mode auto à priorité ouverture ou manuel. La profondeur de champ approximative (☞ 164) correspondant à l'ouverture applicable peut alors être contrôlée dans le viseur.
- Une lampe pilote est également déclenchée avec les flashes en option SB-800 et SB-600 (☞ 151). Pour annuler la lampe pilote, éteignez le flash ou sélectionnez «Désactivée» dans le menu CSM «e4 : Lampe pilote» (☞ 105).
- L'exposition est mémorisée (☞ 72) simultanément avant la fermeture du diaphragme avec les objectifs à microprocesseur. L'exposition appropriée est obtenue au moment du déclenchement lorsque la commande de contrôle de profondeur de champ est maintenue enfoncée.

■ Repère de plan du film

Le repère du plan du film indique la position du plan du film dans le boîtier de l'appareil.

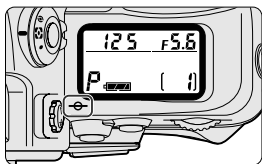

- Le repère de plan du film montre la position du plan du film dans le boîtier de l'appareil. Utilisez ce repère pour calculer avec précision la distance entre l'appareil et un sujet, par exemple lors d'une photographie en gros plan.
- La distance exacte entre l'embase de montage de l'objectif et le plan du film est de 46,5 mm.

Miroir en position relevée

La photographie avec miroir en position relevée est idéale dans les situations où il convient d'éviter tout bougé de l'appareil. Appuyez sur le déclencheur pour relever le miroir, et appuyez une nouvelle fois pour prendre la photographie.

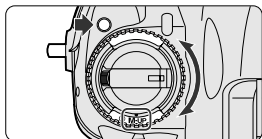

1 Tout en appuyant sur le dispositif de déverrouillage du sélecteur de mode d'entraînement du film, réglez le mode d'entraînement du film sur **M-UP** (miroir relevé).

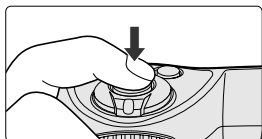

2 Composez l'image, effectuez la mise au point et appuyez sur le déclencheur pour relever le miroir.

- En mode autofocus, l'exposition et la mise au point sont mémorisées juste avant la levée du miroir et le cadrage ne peut alors plus être contrôlé dans le viseur.

3 Appuyez de nouveau sur le déclencheur pour prendre la photo. Le miroir revient à sa position d'origine.

■ Annulation du mode miroir en position relevée

- Positionnez le sélecteur de mode d'entraînement du film sur un réglage autre que M-UP après le déclenchement. Ce mode s'annule de la même manière lorsque le miroir est en position relevée ; cependant, le déclenchement a lieu automatiquement et le film avance d'une vue.
- Dans les situations suivantes, le déclenchement a lieu automatiquement et le film avance d'une vue, mais le mode miroir en position relevée n'est pas annulé :
 - Environ 30 secondes après la levée du miroir
 - L'appareil photo est mis hors tension

✓ Précautions à prendre en mode miroir relevé

- Ne laissez pas l'appareil en mode M-UP en plein soleil, surtout lors de l'utilisation d'un objectif à large diamètre. Le rideau de l'obturateur pourrait être brûlé.
- Lors d'une pression sur la commande R1 alors que le miroir est en position relevée, le déclenchement a lieu **Err** clignote sur l'écran ACL supérieur et dans le viseur, et ERR s'affiche sur l'écran ACL arrière. Appuyez sur le déclencheur pour désactiver ces avertissements (le film avance d'une vue mais le compteur de vues reste inchangé).

- ✍ L'utilisation d'un câble de télécommande MC-20 ou MC-30 est recommandé en mode miroir en position relevée pour éviter tout bougé de l'appareil (📷 171).

Changement de plage de visée

Outre la plage de visée BriteView de type B fournie, d'autres plages de visée interchangeables (type U, E, M, J, A et L,  168) sont proposées pour le F6.

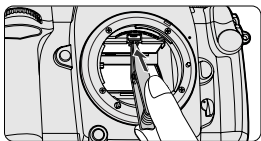
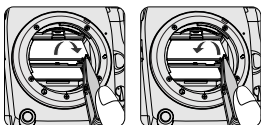
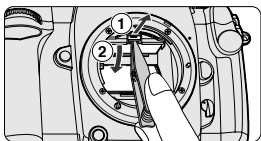
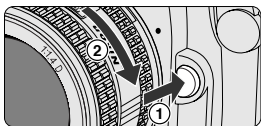
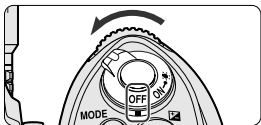

1 Mettez l'appareil hors tension, retirez l'objectif du boîtier et tirez vers l'extérieur le loquet de verrouillage à l'aide des pincettes fournies.

- Le support s'ouvre lorsque le loquet de verrouillage de la plage de visée est tiré vers l'extérieur.

2 Retirez la plage de visée en saisissant le petit taquet avec les pincettes, et mettez en place la plage de visée de remplacement.

- Vérifiez que la plage de visée est correctement mise en place.

3 À l'aide des pincettes, poussez le bord avant du support vers le haut jusqu'à ce qu'il s'enclenche.

- Ne touchez surtout pas le miroir reflex ni la surface des plages de visée.
- Utilisez toujours des plages de visée pour F6 (les plages de visée destinées à d'autres appareils photo ne peuvent pas être employées).

Correction en cas d'utilisation d'une autre plage de visée

Aucune correction n'est requise avec les plages de visée de type B ou E ou en mesure matricielle. Avec les plages de visée autres que celles de type B ou E, le niveau IL de la plage de visée peut nécessiter une correction en fonction de la plage de visée, de l'objectif ou du téléconvertisseur installé. Pour corriger le niveau IL, réglez «Activ.: autre» dans le menu CSM «b6 Plage visée» ( 98). Pour connaître la valeur de correction appropriée, reportez-vous au manuel d'instruction de la plage de visée.

- Pour les plages de visée autres que celles de type B ou E, «Activ.: autre» doit être choisi même lorsque la valeur de correction est «0».

Système d'auto-diagnostic de l'obturateur

Le F6 est doté d'un système d'auto-diagnostic de l'obturateur qui contrôle automatiquement la vitesse de chaque translation d'obturateur.

Ce système détecte automatiquement toute anomalie de performances et ajuste la vitesse d'obturation pour garantir une plus grande précision lors des prises de vue suivantes. En outre, si un dysfonctionnement est détecté ou si le rideau de l'obturateur ne fonctionne pas, **Err** clignote sur l'écran ACL supérieur et dans le viseur.

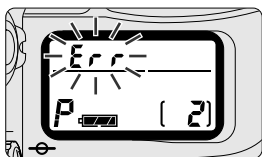

- Les avertissements ci-dessus sont affichés lors de la détection de toute anomalie. Appuyez franchement sur le déclencheur. Si **Err** sur l'écran ACL supérieur et dans le viseur cesse de clignoter, l'anomalie est corrigée. Si **Err** continue à clignoter, mettez l'appareil hors tension et confiez-le à un revendeur ou à un centre de service Nikon pour le faire réparer.
- La photo en cours de création au moment où l'avertissement apparaît risque de ne pas avoir été prise correctement.
- Dans de rares cas, l'avertissement pourrait ne pas apparaître lors d'un dysfonctionnement de l'obturateur.

Guide des menus

Cette section présente des informations détaillées sur chaque menu.

■ Menu CSM (🔑 90-110)

- Permet de créer une combinaison de fonctions différentes de celles mises en œuvre par les réglages d'origine.



■ Menu Configuration (🔑 111-124)

- Les paramètres permettant notamment de prévoir l'enregistrement des données de prise de vue ou la date (🔑 35) se trouvent dans le menu Configuration.

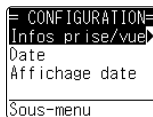

■ Menu Prise/vue (🔑 125-143)

- Ce menu permet notamment d'activer l'impression des données de prise de vue, de prévoir une surimpression et de définir des paramètres d'intervalloètre.

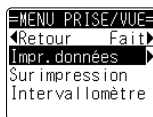

■ Objec. sans CPU (🔑 144-146)

- La focale et l'ouverture maximale des objectifs sans microprocesseur sont indiquées dans les infos de l'objectif.

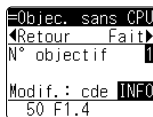

■ Langue (🔑 34)

- Choisit la langue utilisée sur l'écran ACL arrière.



Opérations des menus (tous les menus)

Appuyez sur ▲ ou sur ▼ sur le sélecteur multi-directionnel pour changer la sélection mise en surbrillance et sur ► (ou centre) pour effectuer des réglages ou des sélections dans le menu.

■ Choix d'un menu (Exemple : menu CSM, a3 : AF dynam. groupé)

1 Mettez l'appareil photo sous tension et appuyez sur la commande MENU pour afficher le menu.



- Déverrouillez le sélecteur multi-directionnel s'il est verrouillé.

2 Affichez le menu souhaité.

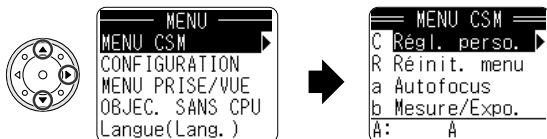

- Appuyez sur ▲/▼ sur le sélecteur multi-directionnel pour sélectionner le menu souhaité et appuyez sur ► pour afficher le menu.

3 Affichez l'option souhaitée.



- Appuyez sur ▲/▼ pour sélectionner l'option souhaitée et sur ► pour en afficher les détails (sous-menu).

4 Affichez la fonction souhaitée.

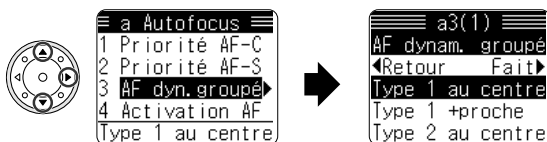

- Appuyez sur ▲/▼ pour sélectionner la fonction souhaitée dans le sous-menu et sur ► pour afficher les paramètres de la fonction.

- D'autres sous-menus sont accessibles dans «a5 : Éclair. zone MAP» et «f4 : Molettes cmd».

5 Définissez la fonction.



- Appuyez sur ▲/▼ pour sélectionner le réglage souhaité et sur ► pour valider et revenir à l'affichage du menu sélectionné à l'étape 3.

6 Terminez la procédure.

- Appuyez sur la commande ◀ pour revenir sur vos pas, affichage par affichage, ou appuyez sur la commande MENU deux fois pour revenir à l'affichage Infos prise/vue.

Affichage des menus



- ①: Les menus et leurs sous-menus [≡≡≡]
Les lignes horizontales en haut des menus indiquent le nombre de menus qui sont à l'origine du menu actuellement sélectionné. Plus ce nombre est élevé, plus le nombre de lignes horizontales est élevé.



- ②: Sous-menu [►]
«►» à droite d'une option indique qu'un sous-menu est disponible pour cette option.

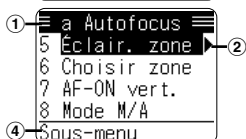

- ③: Choix d'une valeur autre que la valeur par défaut [*]
«*» à gauche d'une option indique que celle-ci a une valeur différente de la valeur par défaut.



- ④: Réglage
Le réglage de l'option sélectionnée est affiché dans la partie inférieure. Si un sous-menu est disponible pour l'option sélectionnée, «Sous-menu» s'affiche.

Menu CSM

Cette fonction permet de créer une combinaison de fonctions différentes de celles mises en œuvre par les réglages d'origine.

Options CSM

MENU CSM	
C Régl. perso.	▶
R Réinit. menu	
a Autofocus	
b Mesure/Expo.	
A: A	

MENU CSM	
c Tempo./Mémo	▶
d PdV/Affich.	
e BKT/Flash	
f Commandes	
Sous-menu	

- Des sous-menus sont disponibles pour toutes les options dans les groupes a à f.

Option CSM		
C: Régl. perso.		91
R: Réinit. menu		92
a: Autofocus		
a1	Priorité AF-C	94
a2	Priorité AF-S	94
a3	AF dynam. groupé	94
a4	Activation AF	95
a5	Éclair. zone.	95
a6	Choisir zone	96
a7	AF-ON vert.	96
a8	Mode M/A	96
b: Mesure/Expo.		
b1	Incr. exp	97
b2	Incr.corr.exp	97
b3	Correction expo.	97
b4	Pond. centr.	98
b5	Vit. prolongée	98
b6	Plage visée	98
c: Tempo./Mémo		
c1	Mémo AE	99
c2	AE-L/AF-L	99
c3	AF-ON/AE-L	100
c4	Extinc.mesure	100
c5	Retardateur	100

Option CSM		
d: PdV/Affich.		
d1	Charg. film	101
d2	Rembobinage film	101
d3	Amorce sortie	101
d4	Dernière vue	102
d5	Rafale MB-40	102
d6	Avertisst DX	102
d7	Écran arrière	103
d8	Densité impr.	103
d9	Alim. MB-40	103
e: BKT/Flash		
e1	Vit. sync. flash	104
e2	Vit. minimale	104
e3	Mode flash AA	105
e4	Lampe pilote	105
e5	Régl BKT auto	105
e6	BKT mode M	106
e7	Sens BKT	106
e8	Choix BKT auto	106
f: Commandes		
f1	Bouton centr.	107
f2	Multi-sélecteur	107
f3	Touche FUNC.	108
f4	Molettes cmdé	109
f5	Boutons/molettes	110

■ Détails sur les options du menu CSM (les réglages par défaut sont en gras)

C: Régl. perso.

Les combinaisons de fonctions définies dans les groupes a à f peuvent être enregistrées dans le «réglage personnalisé» A, B, C ou D, et une identification à six lettres/chiffres peut être attribuée à chaque réglage personnalisé.

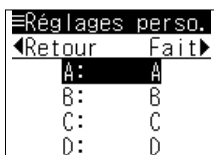

Options :

- A : Sélectionner le réglage personnalisé A
- B : Sélectionner le réglage personnalisé B
- C : Sélectionner le réglage personnalisé C
- D : Sélectionner le réglage personnalisé D

- Sélectionnez votre réglage personnalisé de A à D et appuyez sur ► pour afficher «Renommer». Si vous ne souhaitez pas renommer, appuyez sur ► pour valider. Pour nommer le réglage personnalisé, reportez-vous aux instructions suivantes.

■ Renommer un réglage personnalisé

Six lettres (A à Z et un espace) et/ou chiffres (0 à 9) peuvent être attribués à chaque réglage personnalisé.

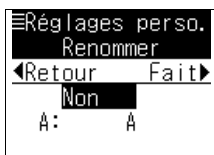

- Appuyez sur ▲/▼ sur le sélecteur multi-directionnel pour mettre en surbrillance «A» et sur ► pour mettre en surbrillance le premier chiffre.
- Appuyez sur ▲/▼ pour sélectionner la lettre ou le chiffre souhaité.
- Appuyez sur ► pour mettre en surbrillance le chiffre de la deuxième à la sixième position et sur ▲/▼ pour sélectionner la lettre ou le chiffre souhaité pour chacune.
- Appuyez sur ► après avoir sélectionné la sixième lettre ou le sixième chiffre. L'affichage revient au menu CSM.

- ✍ Le changement d'une valeur d'une option d'un réglage personnalisé (A à D) n'a pas d'effet sur la valeur de cette option dans les autres réglages personnalisés.

- ✍ Si une valeur du réglage personnalisé sélectionné (A à D) a été modifiée par rapport aux valeurs par défaut, l'indication CSM s'affiche sur l'écran ACL arrière. Exemple : **CSM-A** (réglage personnalisé A)

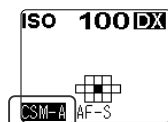

Menu CSM (suite)

R : Réinit. menu

Réinit. menu permet de restaurer les valeurs par défaut de toutes les options. Seules les valeurs du réglage personnalisé sélectionné (A à D) sont réinitialisées.

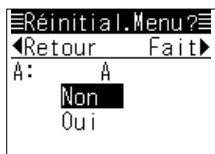

Options :

Non : La réinitialisation n'est pas effectuée

Oui : La réinitialisation est effectuée

- Sélectionnez le réglage personnalisé souhaité de A à D et appuyez sur ► sur le sélecteur multi-directionnel pour afficher la fenêtre de confirmation.
- Sélectionnez «Oui» et appuyez sur ► pour exécuter la réinitialisation.

■ Valeurs par défaut de chaque option

Option CSM	Valeur par défaut	
a: Autofocus		
a1	Priorité AF-C	Déclen.+cadence
a2	Priorité AF-S	Priorité MAP
a3	AF dynam. groupé	Type 1 au centre
a4	Activation AF	Déclen./ AF-ON
a5	Éclair. zone.	
	MAP manuelle	Activée
	Mode continu	Activé
	Durée éclair.	0,2 s
a6	Choisir zone	Normal
a7	AF-ON vert.	AF-ON
a8	Mode M/A	Autofocus désac.
b: Mesure/Expo.		
b1	Incr. exp	1/3 IL
b2	Incr.corr.exp	1/3 IL
b3	Correction expo.	[+/-] & Molette
b4	Pond. centr.	ø 12mm
b5	Vit. prolongée	Désactivée
b6	Plage visée	Désact.: B ou E

Option CSM		Valeur par défaut
c: Tempo./Mémo		
c1	Mémo AE	Bouton AE/AF-L
c2	AE-L/AF-L	Mémo AE/AF
c3	AF-ON/AE-L	Par défaut
c4	Extinc.mesure	8 s
c5	Retardateur	10 s
d: PdV/Affich.		
d1	Charg. film	Fermer dos
d2	Rembobinage film	Automatique
d3	Amorce sortie	Non
d4	Dernière vue	Fin du film
d5	Rafale MB-40	8 vps
d6	Avertisst DX	Qd film chargé
d7	Écran arrière	Affich. standard
d8	Densité impr.	0
d9	Alim. MB-40	Alcaline (AA)
e: BKT/Flash		
e1	Vit. sync. flash	1/250
e2	Vit. minimale	1/60
e3	Mode flash AA	Désactivé
e4	Lampe pilote	Activée
e5	Régl BKT auto	AE & flash
e6	BKT mode M	Vitesse
e7	Sens BKT	Mesure>Sous>Sur
e8	Choix BKT auto	Choix manuel
f: Commandes		
f1	Bouton centr.	Zone AF centrale
f2	Multi-sélecteur	Désactivé
f3	Touche FUNC.	Mémorisation FV
f4	Molettes cmde	
	Tourner ds sens	Normal
	Fcts par défaut	Molette princip.
	Régl. ouverture	Molette
	Réglage menus	Molettes désac.
f5	Boutons/molettes	Simultanément

Menu CSM (suite)

a1 : Priorité AF-C

 48

La valeur par défaut d'autofocus continu est la priorité au déclenchement. Cependant, la vitesse d'entraînement du film peut être ralentie afin de garantir une bonne mise au point. Cela est utile lors de l'utilisation de l'autofocus continu dans des conditions d'obscurité. Il est aussi possible de choisir la priorité à la mise au point, pour laquelle le déclenchement n'a lieu que lorsque le sujet bénéficie d'une parfaite mise au point.



Options :

Déclen.+cadence : Le déclenchement s'effectue dès que vous appuyez sur le déclencheur

Déclen.+MAP : Le déclenchement a lieu lorsque vous appuyez sur le déclencheur, mais la vitesse d'entraînement du film diminue pour garantir une bonne mise au point

Priorité MAP : Le déclenchement est impossible tant que le sujet n'est pas mis au point

a2 : Priorité AF-S

 48

La valeur par défaut de l'autofocus ponctuel est la priorité à la mise au point. Cependant, il est possible d'opter pour la priorité au déclenchement.

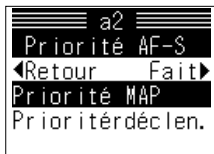

Options :

Priorité MAP : Le déclenchement est impossible tant que le sujet n'est pas mis au point

Priorité déclen. : Le déclenchement s'effectue dès que vous appuyez sur le déclencheur

a3 : AF dynam. groupé

 52

Il est possible de recourir à différents types de groupes en mode AF dynamique groupé.



Options :

Type 1 au centre : Priorité au sujet au centre (zones regroupées selon le type 1)

Type 1 +proche : Priorité au sujet le plus proche (zones regroupées selon le type 1)

Type 2 au centre : Priorité au sujet au centre (zones regroupées selon le type 2)

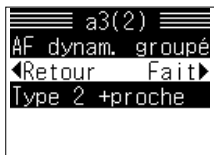

Type 2 +proche : Priorité au sujet le plus proche (zones regroupées selon le type 2)

• Pour obtenir des informations sur les types de regroupement des zones de mise au point en mode AF dynamique groupé, reportez-vous à la page 53.

a4 : Activation AF

 28, 49

L'autofocus est activé par défaut en sollicitant légèrement le déclencheur. Il est toutefois possible de n'activer l'autofocus qu'en appuyant sur la commande AF-ON.

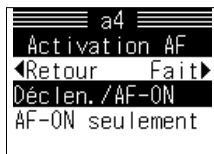

Options :

Déclen./ AF-ON: L'autofocus est activé en appuyant légèrement sur le déclencheur ou sur la commande AF-ON

AF-ON seulement : L'autofocus est activé uniquement en appuyant sur la commande AF-ON

a5 : Éclair. zone.

 50

En mise au point manuelle ou en prise de vue continue, vous pouvez annuler la mise en surbrillance rouge de la zone de mise au point sélectionnée. En outre, vous pouvez changer la durée de l'affichage de la zone de mise au point rouge : vous avez le choix entre 0,2 seconde ou 1 seconde.



Options :

MAP manuelle : Sélectionnez Activée/Désactivée pour l'éclairage de la zone de mise au point en mise au point manuelle

Continu : Sélectionnez Activée/Désactivée pour l'éclairage de la zone de mise au point en prise de vue continue

Durée éclair : Permet de sélectionner la durée de l'éclairage

a5-1 : MAP manuelle



Options :

Activée : Zone de mise au point sélectionnée éclairée en mise au point manuelle

Désactivée : Zone de mise au point sélectionnée non éclairée en mise au point manuelle

a5-2 : Mode continu

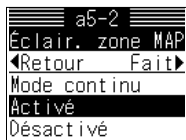

Options :

Activé : Zone de mise au point sélectionnée éclairée en prise de vue continue

Désactivé : Zone de mise au point sélectionnée non éclairée en prise de vue continue

Menu CSM (suite)

a5-3 : Durée éclair.

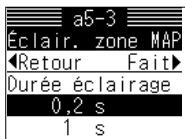

Options :

0,2 s : La zone de mise au point sélectionnée (par le sélecteur multi-directionnel) est éclairée pendant 0,2 sec.

1 s : La zone de mise au point sélectionnée (par le sélecteur multi-directionnel) est éclairée pendant 1 sec. En mode autofocus, la zone de mise au point sélectionnée continue à clignoter.

a6 : Choisir zone

50

Il est possible de configurer l'appareil de manière à ce que la zone de mise au point soit sélectionnée «en boucle». Avec cette option, la zone de mise au point peut être activée à l'opposé de la position préalablement choisie, sans avoir à appuyer à l'opposé du sélecteur multi-directionnel

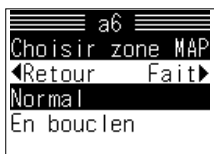

Options :

Normal : La sélection ne se fera pas en boucle

En boucle : La sélection se fera en boucle

a7 : AF-ON vert.

166

Il est possible d'attribuer la fonction de la commande AE/AF-L à la commande AF-ON destinée à l'origine à la prise de vue verticale et située sur la poignée-alimentation MB-40 (en option).

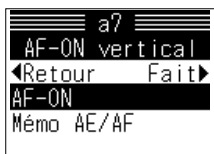

Options :

AF-ON : Agit en tant que commande AF-ON

Mémé AE/AF : Agit en tant que commande AE/AF-L

• Le réglage du menu CSM «c2 : AE-L/AF-L» (99) devient effectif lorsque «Mémé AE/AF» est sélectionné.

a8 : Mode M/A

61

Si l'objectif AF-S utilisé prend en charge l'autofocus avec priorité manuelle (M/A), vous pouvez choisir de permettre une mise au point automatique en mode de mise au point manuel.



Options :

Autofocus désac. : Mise au point manuelle sélectionnée

Autofocus AF-C : Autofocus possible en autofocus continu

Autofocus AF-S : Autofocus possible en autofocus ponctuel

b1 : Incr. exp

 64, 66, 68, 70

Par défaut, la vitesse d'obturation et l'ouverture sont indiquées par incréments de 1/3 IL. Il est toutefois possible d'utiliser des incréments de 1/2 ou 1 IL.

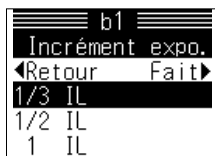

Options :

1/3 IL : Indiqué/sélectionné par incréments de 1/3 IL

1/2 IL : Indiqué/sélectionné par incréments de 1/2 IL

1 IL : Indiqué/sélectionné par incréments de 1 IL

b2 : Incr.corr.exp

 74

Par défaut, la correction de l'exposition est définie par incréments de 1/3 IL. Il est toutefois possible d'utiliser des incréments de 1/2 ou 1 IL.



Options :

1/3 IL : Sélectionné par incréments de 1/3 IL

1/2 IL : Sélectionné par incréments de 1/2 IL

1 IL : Sélectionné par incréments de 1 IL

b3 : Correction expo.

 74

Par défaut, la correction de l'exposition est définie à l'aide de la molette de commande principale et de la commande . Il est toutefois possible de la sélectionner uniquement à l'aide de la molette de commande secondaire en mode auto programmé et en mode auto à priorité vitesse, ou uniquement à l'aide de la molette de commande principale en mode auto à priorité ouverture.

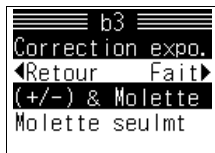

Options :

[+/-] & Molette : Correction de l'exposition sélectionnée avec la molette de commande tout en appuyant sur la commande 

Molette seulmt : Correction de l'exposition sélectionnée uniquement avec la molette de commande

- Si «Molette seulmt» est sélectionné en mode d'exposition manuel, l'affichage analogique électronique de l'exposition apparaît sur l'écran ACL supérieur et dans le viseur et le «0» de l'affichage clignote. En mode d'exposition manuel, la correction de l'exposition ne peut pas être sélectionnée uniquement avec la molette de commande même si «Molette seulmt» est sélectionné.
- Si «Fcts par défaut» est sélectionné dans «f4 : Molettes cmde» ( 109), les fonctions des molettes de commande principale et secondaire sont interverties (sauf en mode d'exposition auto programmé).

Menu CSM (suite)

b4 : Pond. centr.

 **63**

La sensibilité de la zone de mesure (concentration de 75 %) en mesure pondérée centrale peut être modifiée. En outre, la sensibilité peut être réglée pour correspondre à la moyenne de toute la vue.



Options :

- ø 8mm : Cercle de mesure pondérée centrale d'un diamètre de 8 mm
- ø 12mm** : Cercle de mesure pondérée centrale d'un diamètre de 12 mm
- ø 15mm : Cercle de mesure pondérée centrale d'un diamètre de 15 mm
- ø 20mm : Cercle de mesure pondérée centrale d'un diamètre de 20 mm
- Moyenne : Moyenne de tout le viseur

b5 : Vit. prolongée

 **70**

Par défaut, la durée d'exposition maximale en mode d'exposition manuel est de 30 secondes. Cette durée peut être portée à 30 minutes.

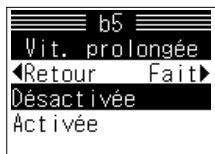

Options :

- Désactivée** : Non prolongée
- Activée : Prolongée

- Lorsque «Activée» est sélectionné, les durées d'exposition supérieures à 30 secondes suivantes peuvent être sélectionnées avec la molette de commande principale. 40 sec., 50 sec., 1 min., 1.5 min., 2 min., 3 min., 4 min., 5 min., 6 min., 8 min., 10 min., 13 min., 15 min., 20 min., 25 min., 30 min.
- Lorsque ces vitesses d'obturation sont sélectionnées, la vitesse n'est pas corrigée en bracketing auto et l'affichage analogique électronique est désactivé.

b6 : Plage visée

 **85, 168**

La valeur d'exposition doit être corrigée en fonction de la plage de visée, de l'objectif ou du téléconvertisseur employé.

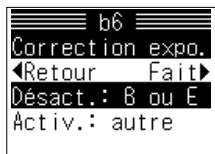

Options :

- Désact.: B ou E** : pas de correction
- Activ.: autre : correction

- Reportez-vous à la page suivante pour le réglage de la valeur de correction.
- Pour une plage de visée autre qu'une plage de type B ou E, «Activ.: autre» doit être choisi même lorsque la valeur de correction requise est «0».

■ Réglage de la valeur de correction de l'exposition

L'exposition peut être corrigée jusqu'à ± 2 IL par incréments de 1/2 IL (reportez-vous au manuel d'instruction de la plage de visée pour connaître la valeur de correction requise).

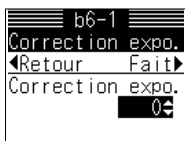

- Appuyez sur **▶** sur le sélecteur multi-directionnel après la sélection de «Activ.: autre». L'affichage permettant de définir la valeur de correction apparaît.
- Appuyez sur **▲/▼** pour sélectionner la valeur de correction puis sur **▶** pour la valider.

c1 : Mémo AE

72

Par défaut, l'exposition est mémorisée lorsque la commande AE/AF-L est enfoncée. Il est également possible de mémoriser l'exposition en appuyant sur le déclencheur.



Options :

- Bouton AE/AF-L** : Exposition mémorisée uniquement avec la commande AE/AF-L
- + Déclencheur : Exposition mémorisée avec la commande AE/AF-L ou le déclencheur

c2 : AE-L/AF-L

58, 72

Par défaut, la commande AE/AF-L mémorise l'exposition et la mise au point. Cette configuration peut être changée de la manière suivante.



Options :

Mémo AE/AF : L'exposition et la mise au point sont mémorisées.

Mémo AE seulmt : Seule l'exposition est mémorisée.

Mémo AE fixe/RAZ : L'exposition demeure mémorisée jusqu'au déclenchement, jusqu'à la désactivation de la mesure d'exposition ou jusqu'à une nouvelle pression sur la commande AE/AF-L.

Mémo AE tempo. : L'exposition demeure mémorisée jusqu'à la désactivation de la mesure d'exposition ou jusqu'à une nouvelle pression sur la commande AE/AF-L (une pression sur le déclencheur n'annule pas la mémorisation).

Mémo AF seulmt : Seule la mise au point est mémorisée.

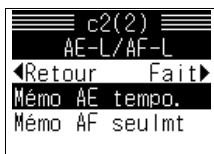

Menu CSM (suite)

c3 : AF-ON/AE-L

 49, 58, 72

Les fonctions de la commande AF-ON et de la commande AE/AF-L peuvent être changées de la manière suivante.

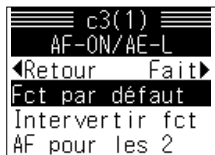

Options :

Par défaut : Les fonctions restent inchangées

Intervertir fct : Intervertit les deux fonctions

AF pour les 2 : Autofocus activé avec la commande AE/AF-L (fonction de la commande AF-ON inchangée)

Mémo AE pr les 2 : Exposition/mise au point mémorisées avec la commande AF-ON (fonction de la commande AE/AF-L inchangée)

- Le réglage de «c2 : AE-L/AF-L» ( 99) est également actif avec cette option. Par exemple, si «Mémo AE pr les 2» est sélectionné et si «Mémo AF» est choisi dans «c2 : AE-L/AF-L», seule la mise au point est mémorisée en appuyant sur la commande AE/AF-L ou la commande AF-ON.



c4 : Extinc.mesure

 18

Après une pression sur le déclencheur, le système de mesure de l'appareil photo reste activé pendant environ 8 secondes (si aucune autre opération n'est effectuée). Cette durée peut être modifiée : vous avez le choix entre 4, 15 ou 30 sec.

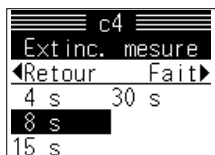

Options :

4 s

8 s

15 s

30 s

- Notez qu'avec une temporisation plus longue de l'extinction automatique du système de mesure, les piles s'épuisent plus rapidement et le nombre de rouleaux de film utilisables par jeu de piles diminue.

c5 : Retardateur

 82

Par défaut, le déclenchement a lieu 10 secondes après la pression sur le déclencheur. Cette durée peut être modifiée : vous avez le choix entre 2, 5 ou 20 sec.



Options :

2 s

5 s

10 s

20 s

d1 : Charg. film

22

Par défaut, le film chargé avance jusqu'à la première vue dès la fermeture du dos de l'appareil. Il est toutefois possible d'activer l'entraînement du film suite à une pression sur le déclencheur.

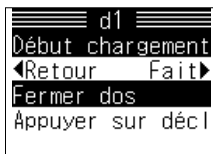

Options :

Fermer dos : Le film avance jusqu'à la première vue dès la fermeture du dos de l'appareil.

Appuyer sur décl : Le film avance jusqu'à la première vue dès que vous appuyez sur le déclencheur.

d2 : Rembobinage film

46

Le film commence à se rembobiner automatiquement à la fin du rouleau. Vous pouvez toutefois désactiver ce rembobinage automatique .

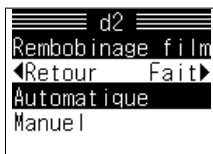

Options :

Automatique : Le film commence à se rembobiner à la fin du rouleau de film

Manuel : Le film ne commence pas à se rembobiner à la fin du rouleau de film. Appuyez sur les commandes de rembobinage de film pour commencer le rembobinage.

d3 : Amorce sortie

32, 46

Il est possible de programmer l'appareil pour que l'amorce du film reste à l'extérieur de la cartouche lors du rembobinage.



Options :

Non : L'amorce du film est rembobinée complètement dans la cartouche.

Oui : L'amorce du film reste à l'extérieur de la cartouche au moment du rembobinage.

Lorsque l'appareil est programmé pour que l'amorce du film reste à l'extérieur de la cartouche

- Ne déclenchez pas lors du chargement d'un film dont l'amorce est sortie. Vous pourriez endommager le rideau de l'obturateur.

Menu CSM (suite)

d4: Dernière vue

 32

Par défaut, le film commence à se rembobiner automatiquement à la fin du rouleau. Il est toutefois possible de prévoir que le rembobinage s'effectue après la vue 36 ou 35. Cette fonction permet de découper et de ranger le film en 6 bandes de 6 vues ou en 7 bandes de 5 vues.



Options :

Fin du film : Le film commence à se rembobiner à la fin du rouleau de film

Vue 36 : Le film commence à se rembobiner après la vue 36

Vue 35 : Le film commence à se rembobiner après la vue 35

- L'entraînement du film s'arrête à la vue 36 ou 35 lorsque «d2; Rembobinage film» ( 101) est réglé sur «Manuel».

d5 : Rafale MB-40

 45, 166

Lorsque la poignée-alimentation MB-40 (en option) est installée, la vitesse maximale d'entraînement du film en mode CH (continu haute vitesse) est 8 vps. Cependant, cette cadence peut être de 7 ou 6 vps.



Options :

8 vps : Vitesse maximale d'entraînement du film de 8 vps

7 vps : Vitesse maximale d'entraînement du film de 7 vps

6 vps : Vitesse maximale d'entraînement du film de 6 vps

d6 : Avertisst DX

 23

Lorsque la sensibilité du film est réglée sur  et qu'un film sans codage DX est chargé, un avertissement apparaît lorsque le film avance jusqu'à la première vue. Il est toutefois possible de faire apparaître cet avertissement lors de la mise sous tension ou de la fermeture du dos de l'appareil (sans entraînement du film jusqu'à la première vue).

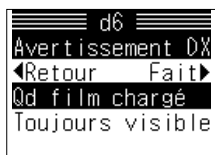

Options :

Qd film chargé : L'avertissement de film non-DX apparaît lorsque le film avance jusqu'à la première vue

Toujours visible : L'avertissement de film non-DX apparaît lors de la mise sous tension ou de la fermeture du dos de l'appareil (sans entraînement du film jusqu'à la première vue).

d7 : Écran arrière

10

Vous avez le choix entre plusieurs types d'affichages de l'écran ACL arrière : affichage standard, affichage détaillé ou à gros caractères.

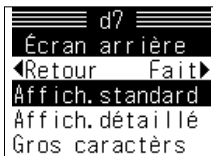

Options :
Affich. standard
 Affich. détaillé
 Gros caractères

d8 : Densité impr.

136

Cinq niveaux de densité sont disponibles pour l'impression des données.



Options :
 +2: Plus foncé que +1
 +1: Plus foncé
0: Par défaut
 -1: Plus clair
 -2: Plus clair que -1

Réglage :

- Appuyez sur ► sur le sélecteur multi-directionnel après la sélection de «Densité impr.». L'affichage du réglage apparaît.
- Appuyez sur ▲/▼ pour sélectionner la densité puis sur ► pour la valider.

d9 : Alim. MB-40

19, 166

Spécifiez le type de pile employé dans la poignée-alimentation MB-40 (en option) afin que l'indication du niveau de charge des piles s'affiche correctement.

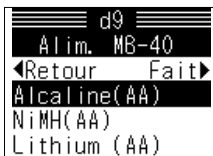

Options :
Alcaline (AA) : Alcaline-manganèse de type AA
 NiMH (AA) : Ni-MH de type AA
 Lithium (AA) : Lithium de type AA

- Aucune spécification n'est requise lors de l'utilisation de l'accumulateur Li-ion EN-EL4 rechargeable (avec le volet du logement pour accumulateur en option BL-3).

Menu CSM (suite)

e1 : Vit. sync. flash

 162

La vitesse de synchronisation TTL maximale du flash (de 1/250 sec. par défaut) peut être modifiée :

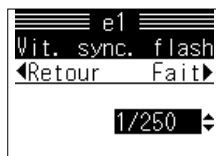

Options :

- 1/250:** Vitesse de synchronisation TTL maximale de 1/250 sec.
- 1/250 (auto FP) : Vitesse de synchronisation TTL maximale de 1/250 seconde ; lorsqu'un flash SB-800/SB-600 est installé et que la vitesse d'obturation est supérieure à 1/250 seconde, le mode synchro flash ultra-rapide FP est activé
- 1/200: Vitesse de synchronisation TTL maximale de 1/200 sec.
- 1/160: Vitesse de synchronisation TTL maximale de 1/160 sec.
- 1/125: Vitesse de synchronisation TTL maximale de 1/125 sec.
- 1/100: Vitesse de synchronisation TTL maximale de 1/100 sec.
- 1/80: Vitesse de synchronisation TTL maximale de 1/80 sec.
- 1/60: Vitesse de synchronisation TTL maximale de 1/60 sec.

- Lorsque la vitesse d'obturation «X» est sélectionnée en mode d'exposition auto à priorité vitesse ou manuel, la vitesse d'obturation est automatiquement réglée sur celle définie dans «Vit. sync. flash».
- Pour plus de détails sur le mode synchro flash ultra-rapide FP, reportez-vous à la page 153.

■ Réglage de la vitesse de synchronisation du flash

- Appuyez sur ► sur le sélecteur multi-directionnel après la sélection de «Vit. synchro.». L'affichage permettant de définir la vitesse de synchronisation du flash apparaît.
- Appuyez sur ▲/▼ pour sélectionner la vitesse de synchronisation du flash puis sur ► pour la valider.

e2 : Vit. minimale

 162

La vitesse minimale de synchronisation TTL du flash en mode d'exposition auto programmé ou auto à priorité ouverture (de 1/60 sec. par défaut) peut être modifiée :

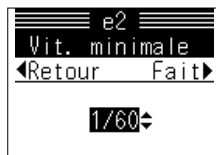

Options :

- | | |
|------------------------|---------------|
| 1/60: 1/60 sec. | 1" : 1 sec. |
| 1/30: 1/30 sec. | 2" : 2 sec. |
| 1/15: 1/15 sec. | 4" : 4 sec. |
| 1/8: 1/8 sec. | 8" : 8 sec. |
| 1/4: 1/4 sec. | 15" : 15 sec. |
| 1/2: 1/2 sec. | 30" : 30 sec. |

- La vitesse minimale de synchronisation TTL du flash est automatiquement réglée sur 30 sec. en mode synchro lente ( 158).

■ Réglage de la vitesse d'obturation

- Appuyez sur ► sur le sélecteur multi-directionnel après la sélection de «Vit. minimale». L'affichage du réglage de la vitesse d'obturation apparaît.
- Appuyez sur ▲/▼ pour sélectionner la vitesse d'obturation puis sur ► pour la valider.

e3 : Mode flash AA

155

Lorsque le mode flash auto non-TTL est employé avec le flash SB-80DX ou SB-28DX, le mode flash à ouverture automatique (AA) n'est pas activé. Ceci peut toutefois être modifié.

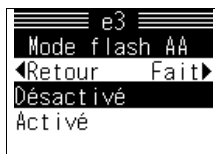

Options :

Désactivé : Flash auto non-TTL sans activation du mode flash à ouverture automatique (régler l'ouverture sur le flash)

Activé : Flash auto non-TTL avec activation du mode flash à ouverture automatique

- Avec le SB-800, le réglage sur le flash a préséance sur le réglage choisi dans «e3 : Mode flash AA».

e4 : Lampe pilote

151

Sur le SB-800/SB-600, la lampe pilote s'allume lorsque la commande de contrôle de profondeur de champ, située sur l'appareil, est activée. Ceci peut toutefois être modifié.

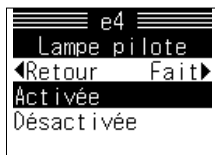

Options :

Activée : Déclenchement de la lampe pilote et contrôle de profondeur de champ

Désactivée : Contrôle de profondeur de champ seulement

e5 : Régl BKT auto

75

Par défaut, le bracketing auto et le bracketing de l'exposition au flash sont actifs. Il est toutefois possible d'activer uniquement le bracketing auto ou le bracketing de l'exposition au flash.

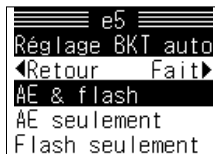

Options :

AE & flash : Le bracketing auto et le bracketing de l'exposition au flash sont actifs.

AE seulement : Seul le bracketing auto est actif

Flash seulement : Seul le bracketing de l'exposition au flash est actif

Menu CSM (suite)

e6 : BKT mode M

 75

Par défaut, la vitesse d'obturation et l'intensité du flash font l'objet d'un bracketing en mode d'exposition manuel. Il est toutefois possible de faire varier l'ouverture, la vitesse d'obturation et l'ouverture, ou l'intensité du flash seulement.

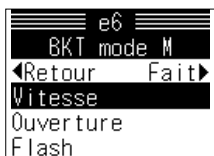

Options :

Vitesse : La vitesse d'obturation et l'intensité du flash* sont variables

Vitesse/Ouverture : La vitesse d'obturation, l'ouverture et l'intensité du flash* sont variables

Ouverture : L'ouverture et l'intensité du flash* sont variables

Flash : L'intensité du flash est variable

- Lorsque «AE seulement» est sélectionné dans «e5 : Régl BKT auto» ( 105), l'intensité du flash n'est pas variable.

e7 : Sens BKT

 75

Cette option contrôle l'ordre d'exécution du bracketing.

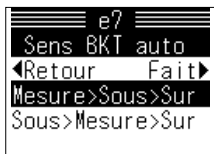

Options :

Mesure>Sous>Sur : Bracketing effectué dans l'ordre illustré aux pages 76-77

Sous>Mesure>Sur : Le bracketing s'exécute dans l'ordre, de la valeur la plus faible à la plus élevée

e8 : Choix BKT auto

 75

Par défaut, la molette de commande principale est utilisée pour sélectionner le nombre de vues, la molette de commande permet de sélectionner la valeur IL corrigée. Ces molettes peuvent toutefois être utilisées pour commander le bracketing de la manière décrite ci-dessous.

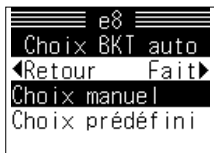

Options :

Choix manuel : Sélectionnez le nombre de vues à l'aide de la molette de commande principale et la valeur IL corrigée à l'aide de la molette de commande secondaire.

Choix prédéfini : Activez/désactivez le bracketing à l'aide de la molette de commande principale et sélectionnez un ensemble de combinaisons de bracketing à l'aide de la molette de commande secondaire

- Pour découvrir l'ensemble des combinaisons de bracketing pouvant être sélectionnées, reportez-vous aux pages 76-77.

f1 : Bouton centr.

 50, 88

Une pression sur le centre du sélecteur multi-directionnel sélectionne la zone de mise au point centrale ou le groupe de zones de mise au point central (autofocus dynamique groupé). Pendant son fonctionnement peut être modifié avec l'un de ces réglages :

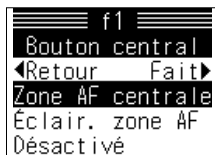

Options :

Zone AF centrale : Une pression sur le centre du sélecteur multi-directionnel sélectionne la zone de mise au point centrale ou le groupe de zones de mise au point central (autofocus dynamique groupé).

Éclair. zone AF : Une pression sur le centre du sélecteur multi-directionnel éclaire la zone de mise au point active ou le groupe de zones de mise au point actif dans le viseur

Désactivé : Une pression sur le centre du sélecteur multi-directionnel n'a pas d'effet lorsque l'appareil photo est en mode de prise de vue

f2 : Multi-sélecteur

 18, 28

Le sélecteur multi-directionnel peut être utilisé pour activer la mesure de l'exposition ou initialiser l'autofocus, tel qu'indiqué ci-dessous.

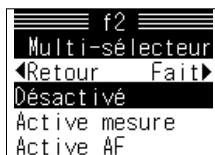

Options :

Désactivé : Le sélecteur multi-directionnel n'active pas la mesure de l'exposition et n'initialise pas l'autofocus.

Active mesure : Une pression sur le sélecteur multi-directionnel active la mesure de l'exposition

Active AF : Une pression sur le sélecteur multi-directionnel active l'autofocus (sauf en mise au point manuelle)

f3 : Touche FUNC.

Par défaut, une pression sur la commande FUNC. active la mémorisation FV (151). La fonction attribuée à de cette commande peut toutefois être modifiée :



Options :

Mémorisation FV : Si un flash SB-800/SB-600 est monté sur l'appareil, la puissance du flash est mémorisée lors d'une pression sur la commande FUNC.

Mémorisation FV/Infos objectif : Si un flash SB-800/SB-600 est monté sur l'appareil et activé, la puissance du flash est mémorisée lors d'une pression sur la commande FUNC. ; sinon, il est possible de définir la combinaison « focale et ouverture maximale » d'objectifs sans microprocesseur (numéro d'objectif) avec la commande FUNC.

1IL vit/ouv. : La combinaison « vitesse d'obturation/ouverture » peut être modifiée par incréments de 1 IL en tournant la molette de commande principale/secondaire quel que soit le réglage de « b1 : Incr. exp. »

Comme AE-L/AF-L : La commande FUNC. a la même fonction que la commande AE/AF-L

Flash désactivé : Pour désactiver temporairement le flash, appuyez sur le déclencheur tout en maintenant enfoncée la commande FUNC.

Rafale BKT : Pendant une pression sur la commande FUNC., toutes les photos en bracketing auto ou de l'exposition au flash seront prises à chaque pression sur le déclencheur en mode vue par vue ; en mode de prise de vue continue, l'appareil photo répète la rafale de bracketing tant que le déclencheur est maintenu enfoncé

Mes. matricielle : La mesure matricielle est active tant que la commande FUNC est maintenue enfoncée.

Pond. centrale La mesure pondérée centrale est active tant que la commande FUNC est maintenue enfoncée.

Mesure spot : La mesure spot est active tant que la commande FUNC est maintenue enfoncée.

- « Infos objectif » ne peut pas être sélectionné seul ; « Mémorisation FV » est aussi sélectionné.
- Lorsque « Comme AE-L/AF-L » est sélectionné, la fonction sélectionnée dans « c2 : AE-L/AF-L » (99) est effectuée.

f4 : Molettes cmde

Cette option commande le fonctionnement des molettes de commande principale et secondaire.

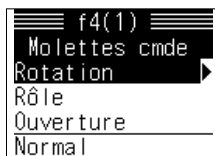

Options :

Rotation : Contrôle la direction des molettes de commande

Rôle : Permute les fonctions des molettes de commande principale et secondaire.

Ouverture : Définit l'ouverture avec la bague de réglage des ouvertures de l'objectif uniquement avec les objectifs autres que les objectifs de type G

Réglage menus : Les molettes de commande permettent d'effectuer des opérations dans les menus, en complément du sélecteur multi-directionnel



- Lorsque vous modifiez des options dans «Molettes de commande», vous redéfinissez également les réglages d'ouverture et les opérations effectuées avec les molettes de commande de la poignée-alimentation MB-40 (en option) (166).

f4-1 : Tourner ds sens



Options :

Normal : Rotation normale des molettes de commande

Inverse : Inverse la rotation des molettes de commande

f4-2 : Fcts par défaut

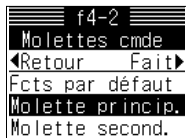

Options :

Molette princip. : La molette de commande principale commande la vitesse d'obturation, la molette de commande secondaire commande l'ouverture

Molette second. : La molette de commande principale commande l'ouverture, la molette de commande secondaire commande la vitesse d'obturation

Menu CSM (suite)

f4-3 : Régl. ouverture



Options :

Molette : L'ouverture peut uniquement être réglée à l'aide de la molette de commande secondaire

Bague ouvertures : L'ouverture peut uniquement être définie à l'aide de la bague de réglage des ouvertures de l'objectif lorsqu'un objectif avec microprocesseur n'étant pas de type G est monté sur l'appareil

- En modes d'exposition auto programmé ou auto à priorité vitesse, l'ouverture ne peut pas être définie avec la bague de réglage des ouvertures de l'objectif même lorsque l'option «Bague ouvertures» est sélectionnée.

f4-4 : Réglage menus



Options :

Molettes désac. : Les opérations des menus sont effectuées avec le sélecteur multi-directionnel

Molettes activ. : Les opérations des menus sont effectuées avec le sélecteur multi-directionnel et les molettes de commande

- Lorsque «Molettes activ.» est sélectionné, la molette de commande principale agit en tant que ▲/▼ sur le sélecteur multi-directionnel et la molette de commande secondaire agit en tant que ◀▶.

f5 : Boutons/molettes

 12

En règle générale, lorsque la modification d'un réglage implique une commande particulière et une molette de commande, il faut maintenir enfoncée la commande en question tout en tournant la molette de commande. Cette configuration peut toutefois être modifiée afin qu'il ne soit pas nécessaire de maintenir enfoncée la commande en question pendant 20 secondes tout en tournant la molette de commande. (Appuyez de nouveau sur la commande en question ou appuyez légèrement sur le déclencheur pour ne plus devoir maintenir la commande enfoncée.)

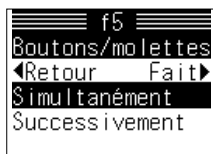

Options :

Simultanément : Modification des réglages effectués en tournant la molette de commande tout en maintenant enfoncée une commande particulière

Successivement : Les réglages peuvent être modifiés en tournant la molette de commande même après avoir relâché la commande correspondante

- Si «30» est sélectionné dans «Extinc.mesure», la temporisation prise en compte pour «Successivement» est de 30 sec. environ ( 100).

Menu Configuration

■ Détails sur les options du menu Configuration (les réglages par défaut sont en gras)

Infos prise/vue

 112

Ces réglages concernent le stockage des données de prise de vue. Pour plus de détails, reportez-vous aux pages 112-124 «Enregistrement des informations de prise de vue».

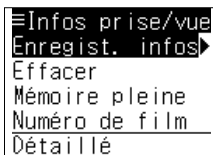

Options :

Enregist. infos : Active/désactive le stockage des données de prise de vue ou sélectionne le mode des données de prise de vue



Effacer : Supprime toutes les données de prise de vue

Mémoire pleine : Sélectionnez l'action à effectuer lorsque la mémoire de l'appareil est saturée (écrasement des données de prise de vue sans avertissement ou affichage d'un avertissement et déclencheur verrouillé sans écrasement des données)

Numéro de film : Définit le numéro d'identification et le numéro de film

Date

 35

Définit la date pour «l'enregistrement des informations de prise de vue» ( 112) et «l'impression des informations de prise de vue» ( 126). Pour plus de détail sur le «réglage de la date et de l'heure», reportez-vous aux pages 35-36.



- Réglez l'année, le mois, le jour, les heures et les minutes.

Affichage date

 35

Définissez l'ordre d'affichage de la date sur l'écran ACL arrière et sur l'impression ( 126).

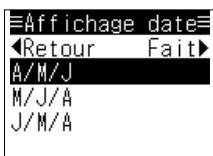

Options :

AMJ : la date est affichée/imprimée dans l'ordre année/mois/jour.

MJA : la date est affichée/imprimée dans l'ordre mois/jour/année.

JMA : la date est affichée/imprimée dans l'ordre jour/mois/année.

Menu Configuration

[enregistrement des informations de prise de vue]

Des informations de prise de vue telles que la vitesse d'obturation, l'ouverture ou la focale de l'objectif peuvent être enregistrées dans l'appareil, affichées sur l'écran ACL arrière ou copiées sur une carte CompactFlash™ à l'aide du lecteur de données MV-1 optionnel pour une utilisation avec un ordinateur.

■ Mode d'enregistrement et données enregistrées

Deux modes d'enregistrement sont disponibles : le mode Standard, dans lequel 13 éléments d'informations peuvent être enregistrés, et le mode Détaillé, qui permet d'enregistrer 21 éléments.

Données enregistrées	Mode d'enregistrement		Données enregistrées	Mode d'enregistrement	
	Standard	Détaillé		Standard	Détaillé
① Sensibilité du film	<input type="radio"/>	<input type="radio"/>	⑬ Valeur de correction de l'exposition	<input type="radio"/>	<input type="radio"/>
② Numéro de film	<input type="radio"/>	<input type="radio"/>	⑭ Différence IL en mode Manuel	<input type="radio"/>	<input type="radio"/>
③ Numéro d'identification	<input type="radio"/>	<input type="radio"/>	⑮ Valeur de correction de l'exposition au flash		<input type="radio"/>
④ Nombre de vues	<input type="radio"/>	<input type="radio"/>	⑯ Flash		<input type="radio"/>
⑤ Vitesse d'obturation	<input type="radio"/>	<input type="radio"/>	⑰ Surimpression	<input type="radio"/>	<input type="radio"/>
⑥ Ouverture	<input type="radio"/>	<input type="radio"/>	⑱ Mémorisation de l'exposition auto		<input type="radio"/>
⑦ Focale sélectionnée	<input type="radio"/>	<input type="radio"/>	⑲ VR (réduction des vibrations)		<input type="radio"/>
⑧ Focale de l'objectif		<input type="radio"/>	⑳ Date	<input type="radio"/>	<input type="radio"/>
⑨ Ouverture maximale		<input type="radio"/>	㉑ Heure		<input type="radio"/>
⑩ Système de mesure	<input type="radio"/>	<input type="radio"/>			
⑪ Mode d'exposition	<input type="radio"/>	<input type="radio"/>			
⑫ Mode de synchronisation du flash		<input type="radio"/>			

- ① à ③ : Informations relatives au film
- ④ à ⑫ : Données relatives à la vue
- Voir page 113 pour plus de détails sur chaque élément d'informations.
- Voir page 116 pour configurer l'enregistrement des informations de prise de vue.

■ Données enregistrées

① Sensibilité du film :

La sensibilité du film chargé est enregistrée.

- Dans le cas de films codés DX (lorsque  est défini), la sensibilité, définie automatiquement, est enregistrée. Lorsque la sensibilité est définie manuellement, la valeur sélectionnée est enregistrée.

② Numéro de film :

Le numéro de film (nombre à quatre chiffres) défini dans « menu CONFIGURATION : Définition du numéro de film » ( 121) est enregistré.

- Dès que vous chargez puis avancez un film jusqu'à la première vue, son numéro est enregistré. Lorsque vous insérez un nouveau film, le numéro du film précédent est incrémenté de un.
- Le numéro de film enregistré revient à «0001» une fois que «9999» est atteint.

③ Numéro d'identification (enregistrement de données uniquement) :

Le numéro d'identification (nombre à trois chiffres) défini dans « Réinitialisation du numéro d'identification ou du numéro de film » ( 121) est enregistré.

- Le numéro d'identification devient le nom de dossier lors de l'enregistrement des informations de prise de vue sur une carte mémoire à l'aide du lecteur de données MV-1 ( 166).

④ Nombre de vues :

Le nombre de vues affiché sur l'écran ACL supérieur et dans le viseur lors de la prise de vue est enregistré.

⑤ Vitesse d'obturation :

La vitesse d'obturation affichée sur les écrans ACL arrière et supérieur (affichage détaillé ou à gros caractères) et dans le viseur lors de la prise de vue est enregistrée.

⑥ Ouverture :

L'ouverture affichée sur les écrans ACL arrière et supérieur (affichage détaillé ou à gros caractères) et dans le viseur lors de la prise de vue est enregistrée.

⑦ Focale sélectionnée :

La focale sélectionnée (position du zoom) lors de la prise de vue est enregistrée.

- La position du zoom est enregistrée lorsqu'il s'agit d'un téléobjectif et la focale de l'objectif est enregistrée lorsqu'il s'agit d'un objectif à focale fixe.

⑧ Focale de l'objectif :

La focale de l'objectif utilisé lors de la prise de vue est enregistrée.

- Avec les zooms, les focales minimale et maximale (les deux extrémités de la plage du zoom) sont enregistrées.

⑨ Ouverture maximale :

L'ouverture maximale de l'objectif utilisé lors de la prise de vue est enregistrée.

- Avec les zooms, l'ouverture maximale utilisée avec la focale minimale et l'ouverture maximale utilisée avec la focale maximale sont enregistrées.

Menu Configuration

[enregistrement des informations de prise de vue] (suite)

⑩ Système de mesure :

Le système de mesure de l'exposition sélectionné lors de la prise de vue est enregistré.

⑪ Mode d'exposition :

Le mode d'exposition sélectionné lors de la prise de vue est enregistré.

⑫ Mode de synchronisation du flash :

Le mode de synchronisation du flash sélectionné (📷 157) lors de la prise de vue est enregistré.

- Même lorsque vous n'utilisez pas le flash, le mode de synchronisation du flash indiqué sur l'écran ACL arrière est enregistré.

⑬ Valeur de correction de l'exposition :

La valeur de correction de l'exposition (📷 74) définie lors de la prise de vue est enregistrée par incréments de 1/6 IL.

- «0» est enregistré lorsque aucune correction de l'exposition n'est définie.
- En mode Bracketing auto (📷 75), la valeur de Bracketing IL est ajoutée à la valeur de correction. Pour plus de détails, reportez-vous à la section «Valeur de correction de l'exposition au flash/correction de l'exposition enregistrée/imprimée», page 148.

⑭ Différence IL en mode Manuel (enregistrement uniquement) :

La différence entre l'exposition correcte mesurée par l'appareil et la valeur d'exposition contrôlée par l'appareil ou l'exposition sélectionnée (sous-exposition ou surexposition) est enregistrée par incréments de 1/6 IL.

⑮ Valeur de correction de l'exposition au flash :

La valeur de correction de l'exposition au flash définie lors de la prise de vue est enregistrée.

(Pour plus de détails sur la correction de l'exposition au flash, voir le manuel d'utilisation.)

- «0» est enregistré lorsque aucune correction de l'exposition au flash n'est définie.
- Lorsque la correction de l'exposition (📷 74) ou le bracketing de l'exposition au flash (📷 75) est effectué en photographie au flash, l'intensité de l'éclair est également corrigée et enregistrée en tant que valeur de correction de l'exposition au flash même lorsque aucune correction de l'exposition au flash n'est définie. Pour plus de détails, reportez-vous à la section «Valeur de correction de l'exposition au flash/correction de l'exposition enregistrée/imprimée», page 148.

⑯ Flash :

Les paramètres du flash sont enregistrés. Les cinq éléments suivants sont enregistrés.

a : Mode flash (TTL)

Indique si le mode flash est TTL (i-TTL) ou non.

- Le mode flash est enregistré en tant que TTL lorsqu'il est réglé sur Dosage automatique flash/ambiance i-TTL, Flash i-TTL standard, Dosage automatique flash avec multi-capteur TTL ou Flash i-TTL standard (x 150, 154).
- Le mode flash est enregistré en tant que non TTL lorsque aucun flash n'est utilisé.

b : Flash utilisé/non utilisé

Indique si le flash s'est déclenché lors de la prise de vue.

- Ce paramètre est enregistré uniquement si l'utilisateur utilise un flash équipé de la capacité de flash TTL (📷 159, 160).
- Lorsqu'un flash est installé sur l'appareil mais qu'il est désactivé, le flash est enregistré comme «non utilisé».

c : Système évolué de flash asservi sans câble (enregistrement uniquement)

Indique si le système évolué de flash asservi sans câble (📷 151) est utilisé lors de la prise de vue.

d : Synchronisation ultra-rapide AUTO FP (enregistrement uniquement)

Indique si la synchronisation ultra-rapide AUTO FP (📷 151) est utilisée lors de la prise de vue.

- La synchronisation ultra-rapide AUTO FP est enregistrée comme étant utilisée, lorsque la synchronisation ultra-rapide FP (📷 153) est exécutée avec un flash incompatible avec le système d'éclairage créatif.

e : Mémorisation FV

Indique si la mémorisation VF (📷 151) est utilisée lors de la prise de vue.

17 **Surimpression** :

Indique si le mode de surimpression (📷 138) est utilisé lors de la prise de vue.

18 **Mémorisation de l'exposition auto** :

Indique si la mémorisation de l'exposition auto (📷 72) est utilisée lors de la prise de vue.

19 **VR (enregistrement uniquement)** :

Lorsqu'un objectif Nikkor VR (📷 38) est utilisé, indique si la fonction de réduction des vibrations est activée lors de la prise de vue.

- La fonction de réduction des vibrations est enregistrée comme n'étant pas activée lorsqu'un objectif incompatible avec cette dernière est utilisé.

20 **Date** :

La date de prise de vue est enregistrée dans l'ordre année/mois/jour, mois/jour/année ou jour/mois/année.

21 **Heure** :

L'heure de prise de vue est enregistrée dans l'ordre heures/minutes.

Données uniquement enregistrées

- Pour les éléments portant la mention «enregistrement uniquement», les données ne sont pas affichées lorsque les informations de prise de vue apparaissent sur l'écran ACL arrière, mais elles sont enregistrées dans la mémoire de l'appareil et peuvent être copiées sur une carte mémoire (📷 124) à l'aide du lecteur de données optionnel MV-1 (📷 166).

Ouverture et focale

- Les paramètres «**6** Ouverture», «**7** Focale sélectionnée», «**8** Focale de l'objectif» et «**9** Ouverture maximale» sont enregistrés uniquement avec les objectifs dotés d'un microprocesseur.
- Avec les autres objectifs, si les informations d'objectif sont définies dans «Définition des informations d'objectif» (📷 144), les données définies sont enregistrées (la différence d'incrément IL par rapport à l'ouverture maximale est enregistrée si aucune ouverture maximale n'est réglée ; aucune valeur n'est enregistrée pour l'ouverture maximale et la focale si aucune information d'objectif n'est spécifiée).
- L'ouverture effective est enregistrée lorsqu'un téléconvertisseur est installé (uniquement avec les objectifs dotés d'un microprocesseur). Cependant, la focale n'est pas enregistrée correctement lorsque le téléconvertisseur AF-S TC-17E II est utilisé avec l'objectif AF-S 300mm f/2.8D ED ou AF-S 400mm f/2.8D ED (elle est correctement enregistrée avec l'objectif AF-S 300mm f/2.8D II ED ou AF-S 400mm f/2.8D II ED).

Menu Configuration

[enregistrement des informations de prise de vue] (suite)

■ Réglage de l'enregistrement des informations de prise de vue

- 1** Mettez l'appareil photo sous tension lorsque aucun film n'est chargé et appuyez sur la commande MENU pour afficher le menu.

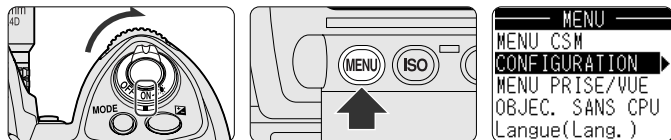

- Sortez/rembobinez le film avant de régler les informations de prise de vue. Les informations de prise de vue ne peuvent pas être spécifiées lorsque le film est chargé.
- Il est impossible de configurer l'enregistrement des informations de prise de vue lorsque des informations de prise de vue sont stockées dans la mémoire de l'appareil. Supprimez les informations de prise de vue avant de procéder à la configuration. (Voir «Effacement des informations de prise de vue» page 118.)

2 Affichez le menu Infos prise/vue dans le menu CONFIGURATION.

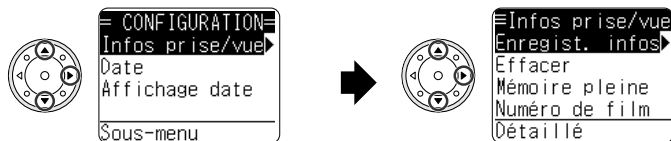

- Appuyez sur ▲/▼ sur le sélecteur multi-directionnel afin de sélectionner le menu «CONFIGURATION», puis appuyez sur ► de façon à l'afficher.
- Appuyez sur ▲/▼ pour sélectionner le menu «Infos prise/vue», puis sur ► de façon à l'afficher.

3 Sélectionnez les paramètres de stockage dans le menu Infos prise/vue.

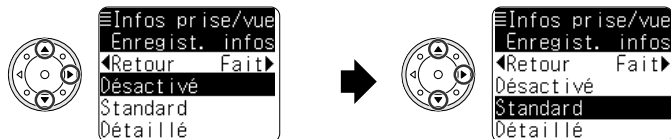

- Appuyez sur ▲/▼ pour sélectionner «Enregist. infos», puis sur ► pour valider.
- Appuyez sur ▲/▼ pour sélectionner «Standard» ou «Détaillé», puis sur ► pour valider. L'affichage revient au menu Infos prise/vue.

4 Terminez la procédure.

- Appuyez sur ◀ pour revenir sur vos pas, affichage par affichage, ou appuyez sur la commande MENU deux fois pour revenir à l'affichage Infos prise/vue.

Assurez-vous de régler la date et l'heure (📅 35) avant de configurer l'enregistrement des informations de prise de vue.

Capacité d'enregistrement (nombre de rouleaux de film de 36 vues)

- En mode d'enregistrement Standard : env. 57 rouleaux
- En mode d'enregistrement Détaillé : env. 31 rouleaux
- Sélectionnez l'opération effectuée lorsque la mémoire de l'appareil est pleine (écrasement des informations de prise de vue sans avertissement ou avertissement affiché et déclencheur verrouillé sans écrasement) dans le menu «Infos prise/vue : Arrêt enr. infos» du menu CONFIGURATION, 📄 119.

Exemples d'affichages d'informations de prise de vue

- Lors de l'affichage des informations de prise de vue sur l'écran ACL arrière (📄 122), les informations relatives au film et les informations relatives aux vues sont affichées séparément.
- Les informations suivantes sont enregistrées mais ne sont pas affichées (📄 124):
 - Numéro d'identification
 - Mode de synchronisation du flash
 - Différence IL en mode Manuel
 - Système évolué d'éclairage et synchronisation ultra-rapide AUTO FP pour le flash
 - VR (réduction des vibrations)

N° /Sensi. film	
0009	100
0008	100
0007	400
0006	100
0005	400

Info film

0009		Vue 03	
250	F5.6	📷	+0.3
80mm	📷	M	
05/07/25			

Info vues (mode d'enregistrement standard)

0009		Vue 03	
250	F5.6	📷	+0.3
80mm	📷	M	-0.6
AE-L FV-L TTL			
24-120/3.5-5.6			
05/07/25 21:09'			

Info vues (mode d'enregistrement détaillé)

En mode de surimpression, les informations sont enregistrées à la première exposition (📄 138).

Menu Configuration

[enregistrement des informations de prise de vue] (suite)

■ Effacement des informations de prise de vue

1 Mettez le commutateur marche/arrêt en position Marche lorsque aucun film n'est chargé, appuyez sur la commande MENU pour afficher le menu, puis affichez le menu Infos prise/vue dans le menu CONFIGURATION.

- Reportez-vous aux étapes 1 et 2 à la page 116 pour afficher le menu Infos prise/vue.
- Déchargez le film avant d'effacer les informations de prise de vue. Les informations de prise de vue ne peuvent pas être effacées lorsque le film est chargé.

2 Sélectionnez Effacer infos.

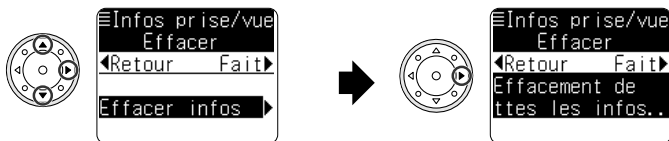

- Appuyez sur ▲/▼ sur le sélecteur multi-directionnel pour sélectionner «Effacer» et sur ► pour valider.

- Appuyez sur ► pour sélectionner «Effacer infos». Confirmez «Effacer infos», puis appuyez de nouveau sur ► pour effacer toutes les informations. (Pour annuler l'effacement des informations et revenir au menu Infos prise/vue, appuyez sur ◀.)
- Une fois toutes les informations effacées, le menu Infos prise/vue réapparaît.

3 Terminez la procédure.

- Appuyez sur ◀ pour revenir sur vos pas affichage par affichage, ou appuyez sur la commande MENU deux fois pour revenir à l'affichage Infos prise/vue.

📌 Lorsque des informations de prise de vue sont copiées sur une carte mémoire CF.

Lorsque des informations de prise de vue sont copiées sur une carte mémoire CompactFlash™ à l'aide du lecteur de données optionnel MV-1 (📖 166), les informations stockées dans la mémoire de l'appareil photo sont automatiquement effacées. Lorsqu'un film est chargé, les informations de prise de vue du film chargé ne sont pas copiées et restent dans la mémoire de l'appareil photo.

■ Paramètre de mémoire pleine

Sélectionnez l'opération effectuée lorsque le nombre de rouleaux de film qui peuvent être enregistrés dans la mémoire de l'appareil ( 117) a été atteint (écrasement des informations de prise de vue sans avertissement ou avertissement affiché et déclencheur verrouillé sans écrasement).

1 Mettez l'appareil photo sous tension lorsque aucun film n'est chargé. Appuyez sur la commande MENU pour afficher le menu et sélectionnez le menu Infos prise/vue dans le menu CONFIGURATION.

- Reportez-vous aux étapes 1 et 2 à la page 116 pour afficher le menu Infos prise/vue.
- Sortez/rembobinez le film avant de procéder au réglage. Le paramètre de mémoire pleine ne peut pas être sélectionné lorsque le film est chargé.
- «Mémoire pleine» ne peut pas être défini lorsque des informations de prise de vue sont stockées dans la mémoire de l'appareil. Effacez toutes les informations de prise de vue ( 118) avant de procéder au réglage.

2 Sélectionnez le paramètre de mémoire pleine.

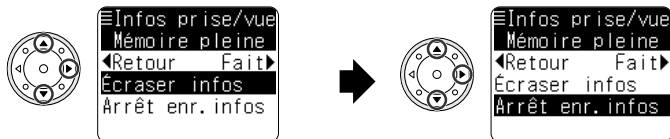

- Appuyez sur ▲/▼ sur le sélecteur multi-directionnel pour sélectionner «Mémoire pleine» et sur ► pour valider.
- Appuyez sur ▲/▼ pour sélectionner «Écraser infos» ou «Arrêt enr. infos», puis sur ► pour valider. Le menu Infos prise/vue réapparaît.

3 Terminez la procédure.

- Appuyez sur ◀ pour revenir sur vos pas, affichage par affichage, ou appuyez sur la commande MENU deux fois pour revenir à l'affichage Infos prise/vue.

Options de mémoire pleine

Lorsque le nombre de rouleaux de film pouvant être enregistrés dans la mémoire de l'appareil a été atteint :

Écraser infos (paramètre par défaut)

- Les informations les plus anciennes sont remplacées par les nouvelles informations.
- Aucun avertissement n'est affiché.

Arrêt enr. infos

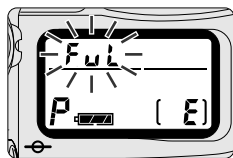

- Le déclencheur est verrouillé et l'enregistrement des informations est interrompu.
- Un avertissement est affiché à l'écran.

Avertissements affichés pour le paramètre de mémoire pleine



PLUS DE M MOIRE.
NE PEUT ENREGIS.
INFOS PRISE/VUE.
ÉTEINDRE REFLEX.

Lorsque «Arrêt enr. infos» est sélectionné comme paramètre de mémoire pleine et que vous atteignez le nombre maximal de rouleaux de film pouvant être enregistrés dans la mémoire de l'appareil ( 117), les avertissements illustrés ci-dessus sont affichés et le déclencheur est verrouillé (l'avertissement disparaît lorsque le système de mesure de l'exposition est désactivé). Effectuez l'une des actions suivantes :

- Mettez l'appareil photo hors tension puis à nouveau sous tension. Le déclencheur est déverrouillé et vous pouvez prendre des photos, mais aucune information de prise de vue n'est enregistrée.
- Effacez toutes les informations de prise de vue ( 118). Le déclencheur est déverrouillé, vous pouvez prendre des photos et de nouvelles informations de prise de vue sont enregistrées.
- Le déclencheur est déverrouillé et vous pouvez prendre des photos lorsque les informations de prise de vue sont copiées sur une carte CompactFlash™ à l'aide du lecteur de données MV-1 optionnel ( 166). Les informations contenues dans la mémoire de l'appareil sont effacées et de nouvelles informations de prise de vue seront enregistrées. Lorsqu'un film est chargé, les informations de prise de vue du film chargé ne sont pas copiées et restent dans la mémoire de l'appareil photo.

■ Réinitialisation du numéro d'identification ou du numéro de film

1 Mettez l'appareil photo sous tension lorsque aucun film n'est chargé, appuyez sur la commande MENU pour afficher le menu, puis affichez le menu Infos prise/vue dans le menu CONFIGURATION.

- Reportez-vous aux étapes 1 et 2 à la page 116 pour afficher le menu Infos prise/vue.
- Sortez/rembobinez le film avant de réinitialiser le numéro d'identification ou le numéro de film. Le numéro d'identification et le numéro de film ne peuvent pas être réinitialisés lorsque le film est chargé.
- Le numéro d'identification et le numéro de film ne peuvent pas être définis lorsque des informations de prise de vue sont stockées dans la mémoire de l'appareil. Effacez les informations de prise de vue (☒ 118) avant de procéder au réglage.

2 Sélectionnez Numéro de film dans le menu Infos prise/vue.

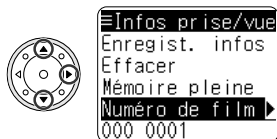

- Appuyez sur ▲/▼ sur le sélecteur multi-directionnel pour sélectionner «Numéro de film» et appuyez sur ►.

3 Sélectionnez le numéro d'identification et le numéro de film.

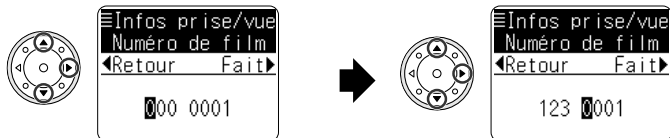

- Le nombre à trois chiffres affiché sur la gauche correspond au numéro d'identification.
- Appuyez sur ▲/▼ pour sélectionner le premier chiffre mis en surbrillance, puis sur ► pour le choisir.
- Appuyez sur ▲/▼ pour sélectionner des nombres pour chaque chiffre.
- Appuyez sur ► après avoir réglé le dernier chiffre. Le premier chiffre en partant de la droite est mis en surbrillance.

- Le nombre à quatre chiffres affiché sur la droite correspond au numéro de film.
- Appuyez sur ▲/▼ pour sélectionner le premier chiffre mis en surbrillance, puis sur ► pour le choisir.
- Appuyez sur ▲/▼ pour sélectionner des nombres pour chaque chiffre.
- Appuyez sur ► après avoir réglé le dernier chiffre afin de définir le numéro d'identification et le numéro de film. L'affichage revient au menu Infos prise/vue.

4 Terminez la procédure.

- Appuyez sur ◀ pour revenir sur vos pas, affichage par affichage, ou appuyez sur la commande MENU deux fois pour revenir à l'affichage Infos prise/vue.

Menu Configuration

[enregistrement des informations de prise de vue] (suite)

Affichage des informations de prise de vue

- 1 Mettez l'appareil photo sous tension et appuyez sur la commande INFO pour afficher les informations de prise de vue.

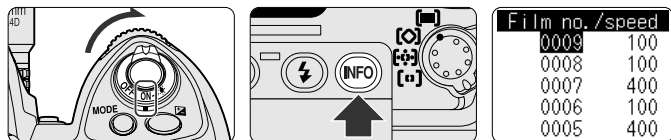

- Les informations de prise de vue sont affichées, en commençant par les plus récentes.

- 2 Appuyez sur le sélecteur multi-directionnel afin de sélectionner le film pour lequel vous souhaitez afficher les informations relatives aux vues.

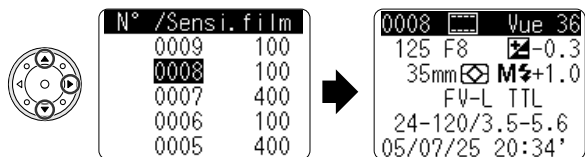

- Appuyez sur \blacktriangle / \blacktriangledown pour sélectionner le film et sur \blacktriangleright pour afficher les informations des vues du film.
- Les informations des vues sont affichées, en commençant par les plus récentes. Appuyez sur \blacktriangleleft pour revenir aux informations du film et de nouveau sur \blacktriangleright pour visualiser les dernières informations affichées, relatives aux vues.
- La quantité d'informations affichées dépend du mode d'enregistrement des informations.

- 3 Appuyez sur le sélecteur multi-directionnel pour sélectionner les informations à afficher, relatives aux vues.

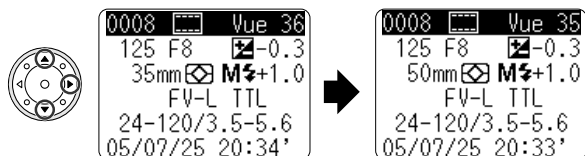

- Appuyez sur \blacktriangle / \blacktriangledown pour sélectionner les informations à afficher, relatives aux vues.
- Appuyez sur \blacktriangleleft / \blacktriangleright pour revenir à l'affichage des informations du film.
- Appuyez sur \blacktriangleleft pour revenir sur vos pas, affichage par affichage, ou appuyez sur la commande INFO pour revenir à l'affichage Infos prise/vue.

Détails relatifs à l'affichage des informations de prise de vue

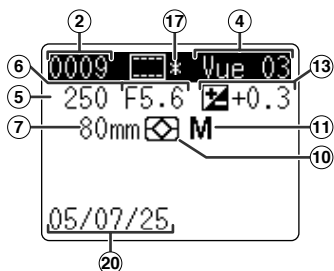

Affichage standard

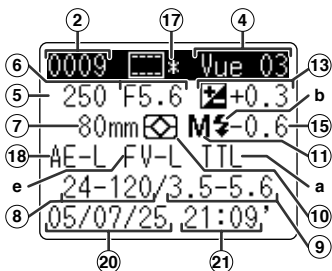

Affichage détaillé

Élément affiché	Exemple	
②	Numéro de film	0009
④	Nombre de vues	3 ^{ème} vue
⑤	Vitesse d'obturation	1/250 s
⑥	Ouverture	f/5.6
⑦	Focale sélectionnée	80 mm
⑧	Focale de l'objectif	24-120 mm
⑨	Ouverture maximale	f/3.5-5.6
⑩	Système de mesure	Matricielle
⑪	Mode d'exposition	Manuel
⑬	Valeur de correction de l'exposition	+0.3

Élément affiché	Exemple	
⑮	Valeur de correction de l'exposition au flash	-0.6
a	Mode flash (TTL)	Flash auto TTL
b	Flash utilisé/ non utilisé	utilisé
e	Mémorisation FV	utilisé
⑰	Surimpression	exécutée
⑱	Mémorisation de l'exposition auto	utilisée
⑳	Date	25 juillet 2005
㉑	Heure	21:09

- Les informations non numériques affichées sont les suivantes :

- ⑩: (Mesure matricielle), (Mesure pondérée centrale), (Mesure spot)
- ⑪: P (Auto programmé), S (Auto à priorité vitesse). A (Auto à priorité ouverture), M (Manuel)
- a: TTL (mode TTL [i-TTL] utilisé), aucun affichage (mode flash autre que TTL utilisé)
- b: (Flash utilisé), aucun affichage (Flash non utilisé)
- e: FV-L (Mémorisation FV utilisée), aucun affichage (Mémorisation FV non utilisée)
- ⑰: (Surimpression), aucun affichage (exposition normale [unique])
- ⑱: AE-L (Mémorisation de l'exposition auto), aucun affichage (Mémorisation de l'exposition auto non utilisée)
- ⑳ La date est affichée dans l'ordre spécifié dans le menu Configuration, «Affichage de la date» (36).
- Pour plus de détails sur l'enregistrement des éléments d'informations, reportez-vous aux pages 113 à 115.

Menu Configuration

[enregistrement des informations de prise de vue] (suite)

Copie d'informations de prise de vue sur une carte mémoire CompactFlash™

Il est possible de copier des informations sur une carte mémoire CF à l'aide d'un lecteur de données optionnel MV-1 ( 166). Les informations copiées peuvent ensuite être transférées sur un ordinateur afin d'être manipulées de manière plus approfondie. Pour plus de détails, reportez-vous au manuel d'utilisation du lecteur de données MV-1.

- Les informations sont copiées sur une carte CF au format CSV (Comma Separated Value) et peuvent être utilisées avec des logiciels tels que Microsoft® Excel.
- Un adaptateur PC Card optionnel EC-AD1 ou un Lecteur de carte CF est nécessaire pour transférer ces informations sur un ordinateur.

Exemple : utilisation des informations de prise de vue

- Tableau d'informations de prise de vue créé à l'aide de Microsoft® Excel.

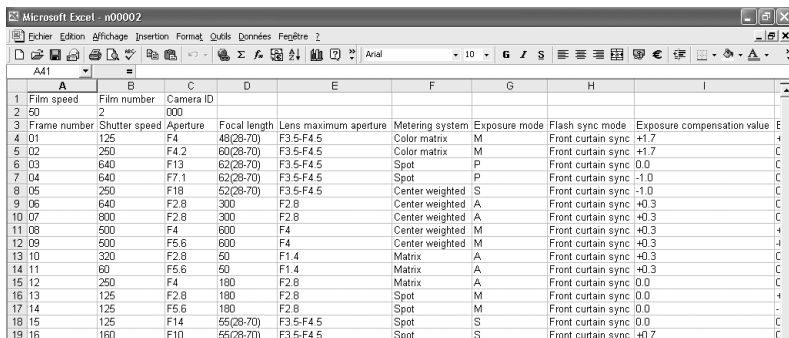

The screenshot shows a Microsoft Excel spreadsheet with the following data:

	A	B	C	D	E	F	G	H	I
1	Film speed	Film number	Camera ID						
2	50	2	000						
3	Frame number	Shutter speed	Aperture	Focal length	Lens maximum aperture	Metering system	Exposure mode	Flash sync mode	Exposure compensation value
4	01	125	F4	48(28-70)	F3.5-F4.5	Color matrix	M	Front curtain sync	+1.7
5	02	250	F4.2	60(28-70)	F3.5-F4.5	Color matrix	M	Front curtain sync	+1.7
6	03	640	F13	62(28-70)	F3.5-F4.5	Spot	P	Front curtain sync	0.0
7	04	640	F7.1	62(28-70)	F3.5-F4.5	Spot	P	Front curtain sync	-1.0
8	05	250	F18	52(28-70)	F3.5-F4.5	Center weighted	S	Front curtain sync	-1.0
9	06	640	F2.8	300	F2.8	Center weighted	A	Front curtain sync	+0.3
10	07	800	F2.8	300	F2.8	Center weighted	A	Front curtain sync	+0.3
11	08	500	F4	600	F4	Center weighted	M	Front curtain sync	+0.3
12	09	500	F5.6	600	F4	Center weighted	M	Front curtain sync	+0.3
13	10	320	F2.8	50	F1.4	Matrix	A	Front curtain sync	+0.3
14	11	60	F5.6	50	F1.4	Matrix	A	Front curtain sync	+0.3
15	12	250	F4	180	F2.8	Matrix	A	Front curtain sync	0.0
16	13	125	F2.8	180	F2.8	Spot	M	Front curtain sync	0.0
17	14	125	F5.6	180	F2.8	Spot	M	Front curtain sync	0.0
18	15	125	F14	55(28-70)	F3.5-F4.5	Spot	S	Front curtain sync	0.0
19	16	160	F10	55(28-70)	F3.5-F4.5	Spot	S	Front curtain sync	+0.7

Menu Prise/vue

Définition de l'impression des données, de la surimpression et de l'intervallomètre.

■ Détails relatifs aux options du menu de prise de vue

Impr. données

 126

Les informations de prise de vue peuvent être imprimées sur les vues, entre les vues ou sur le numéro de vue 0. Pour plus de détails, reportez-vous aux pages 126-137, «Impression des informations de prise de vue».

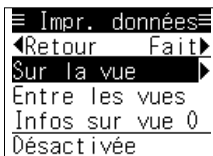

Options :

Sur la vue : les informations sont imprimées sur la vue.

Entre les vues : les informations sont imprimées entre les vues.

Vue 0 : les informations sont imprimées sur le numéro de vue 0.

Surimpression

 138

Définissez le nombre de prises de vue en surimpression. Pour plus de détails, reportez-vous aux pages 138-139, «Surimpression».

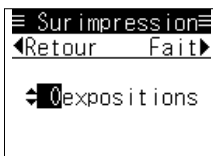

- Sélectionnez et définissez le nombre de prises de vue (2-10) en surimpression.

Intervallomètre

 140

Permet de contrôler différents paramètres d'intervallomètre. Pour plus de détails, reportez-vous aux pages 140-143, «Intervallomètre».



- Réglez le jour et l'heure de démarrage, l'intervalle, le nombre de répétitions et le nombre de prises de vue par opération.

Les informations de prise de vue peuvent être imprimées sur les vues, entre les vues ou sur une vue précédant la première vue (numéro de vue 0).

■ Impression d'informations sur les vues

Vous pouvez imprimer la date, la date et l'heure, un numéro de votre choix, le nombre de vues ou un numéro séquentiel sur les vues.

■ Données imprimées

Date :

La date (année/mois/jour, mois/jour/année ou jour/mois/année) de la prise de vue est imprimée.

- Si vous réglez l'ordre d'affichage sur mois/jour/année ou jour/mois/année dans «Date» dans le menu CONFIGURATION (🔍 36), la date est imprimée dans cet ordre.

Date et heure :

La date et l'heure (jour/heure/minute) de la prise de vue sont imprimées.

N° utilisateur :

Un numéro à six chiffres spécifique est imprimé.

- Le même n° d'utilisateur peut être imprimé entre les vues (🔍 130)

Nombre de vues :

Le compteur de vues affiché sur l'écran ACL supérieur et dans le viseur durant la prise de vue est imprimé.

N° séquentiel :

Un numéro séquentiel à six chiffres commençant par le numéro sélectionné par l'utilisateur (🔍 129) est imprimé lors de chaque prise de vue. Ce numéro augmente d'un incrément à chaque prise de vue suivant la première. Cette fonction est utile pour confirmer le nombre total de vues.

- Le numéro revient à «00 00 00» après «99 99 99».
- Le numéro séquentiel peut également être imprimé entre les vues (🔍 130). Ce numéro continue d'augmenter tant que l'impression sur les vues ou entre les vues est sélectionnée. Il ne change pas si le numéro séquentiel n'est pas sélectionné.
- Le numéro séquentiel ne change pas lorsque aucun film n'est chargé ou lorsque le film est avancé jusqu'à la première vue après le chargement.
- Le numéro séquentiel n'est pas réinitialisé lorsque vous ouvrez le dos de l'appareil pour changer de film.
- En mode de surimpression (🔍 138), le numéro n'augmente qu'une fois (à la première exposition).

Position des données imprimées et exemple

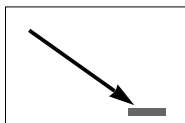

Données imprimées	Exemple d'impression
Date*	'05 07 25
Date et heure	25 15:30
N° utilisateur	03 12 02
Compteur / vues	FC 28
N° séquentiel	00 01 23

- Les données sont imprimées dans le coin inférieur droit de la vue, comme illustré.
 - L'image imprimée peut être difficile à lire sur fond de couleurs lumineuses telles que du blanc ou des teintes rougeâtres.
 - L'exemple d'impression ci-dessus montre la date et l'heure (25 juillet 2005 à 15 heures 30), un numéro fixe (31202), un nombre de prises de vue (28) et un numéro séquentiel (123).
- * Si vous modifiez l'ordre d'affichage dans «DATE» dans le menu CONFIGURATION ( 35) et que vous le réglez sur mois/jour/année, «7 25 '05» est imprimé. Si vous réglez l'ordre d'affichage sur jour/mois/année, «25 7 '05» est imprimé.

 **Pour des remarques sur l'impression des informations de prise de vue, reportez-vous à la page 136.**

■ Réglage de l'impression d'informations sur les vues

- 1** Mettez l'appareil photo sous tension et appuyez sur la commande MENU pour afficher le menu.

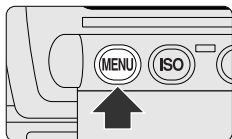
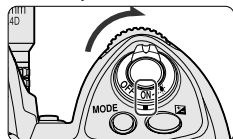

- 2** Affichez le menu Impr. données dans le MENU PRISE/VUE.

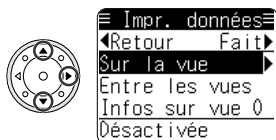

- Appuyez sur ▲/▼ sur le sélecteur multi-directionnel afin de sélectionner «MENU PRISE/VUE», puis appuyez sur ► de façon à afficher ce menu.

- Appuyez sur ▲/▼ pour sélectionner «Impr. données», puis sur ► de façon à afficher ce menu.

- 3** Sélectionnez l'impression Sur la vue dans le menu Impr. données.

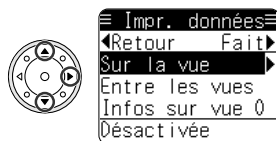

- Appuyez sur ▲/▼ pour sélectionner «Sur la vue», puis sur ► pour valider.

- 4** Sélectionnez les données à imprimer.



- Appuyez sur ▲/▼ pour sélectionner «Date», «Date et heure», «N° utilisateur», «Compteur / vues» ou «N° séquentiel», puis sur ► pour valider.

- L'affichage revient au menu d'impression des données lorsque la date, le jour/heure/minute ou le nombre de vues est sélectionné.
- Lorsque vous sélectionnez le numéro d'utilisateur ou le numéro séquentiel, un écran permettant de spécifier ces numéros apparaît.

■ Lorsqu'un numéro d'utilisateur est sélectionné :



- Appuyez sur ▲/▼ pour choisir le premier chiffre mis en surbrillance.
- Appuyez sur ► pour passer d'un chiffre à l'autre, puis sur ▲/▼ pour choisir chacun des chiffres.
- L'affichage revient au menu d'impression lorsque vous appuyez sur ► après avoir réglé le sixième chiffre.
- «00 00 00» est imprimé lorsque aucun nombre n'est sélectionné.

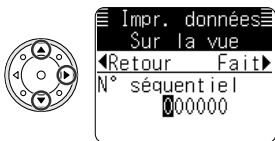

■ Lorsqu'un numéro séquentiel est sélectionné :

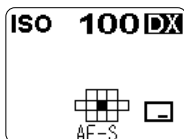

- Appuyez sur ▲/▼ pour choisir le premier chiffre mis en surbrillance.
- Appuyez sur ► pour passer d'un chiffre à l'autre, puis sur ▲/▼ pour choisir chacun des chiffres.
- L'affichage revient au menu d'impression lorsque vous appuyez sur ► après avoir réglé le sixième chiffre.
- À chaque prise de vue le nombre augmente d'un incrément et ce nombre est imprimé.
- «00 00 00» est imprimé lorsque aucun nombre n'est sélectionné.

5 Terminez la procédure.



- Appuyez sur ◀ pour revenir sur vos pas, affichage par affichage, ou appuyez sur la commande MENU deux fois pour revenir à l'affichage Infos prise/vue.
-  est affiché sur l'écran ACL arrière lorsque l'impression sur les vues est activée, et  est affiché lorsque l'impression sur les vues et l'impression entre les vues sont activées.

■ Impression d'informations entre les vues

Outre la date, la date et l'heure, le numéro d'utilisateur, le nombre de vues ou le numéro séquentiel, qui peuvent également être imprimés sur les vues, des informations de prise de vue détaillées supplémentaires peuvent être imprimées entre les vues.

■ Données imprimées

Date, date et heure, numéro d'utilisateur, nombre de vues ou numéro séquentiel :

Pour plus de détails, reportez-vous à la section relatives aux informations imprimées sur les vues en page 126.

Vitesse d'obturation :

La vitesse d'obturation affichée sur les écrans ACL arrière et supérieur (affichage détaillé ou à gros caractères) et dans le viseur lors de la prise de vue est imprimée.

Ouverture :

L'ouverture affichée sur les écrans ACL arrière et supérieur (affichage détaillé ou à gros caractères) et dans le viseur lors de la prise de vue est imprimée.

- Lorsqu'un objectif sans microprocesseur est installé sur l'appareil et que l'ouverture maximale de l'objectif n'est pas spécifiée dans « Définition des informations d'objectif » (📖 144), le nombre d'incrément IL à partir de l'ouverture maximale (avec la marque ▲) est imprimé.

Mode d'exposition :

L'emplacement du signe «■» imprimé indique le mode d'exposition.

- Auto programmé : aucune indication
- Auto à priorité vitesse : signe «■» au niveau de la vitesse d'obturation
- Auto à priorité ouverture : signe «■» au niveau de l'ouverture
- Manuel : signe «■» au niveau de la vitesse d'obturation et de l'ouverture

Valeur de correction de l'exposition :

La valeur de correction de l'exposition sélectionnée (📖 74) est imprimée en mode Auto programmé, Auto à priorité vitesse et Auto à priorité ouverture. En mode d'exposition Manuel, la valeur IL au-dessous ou au-dessus de l'exposition correcte est imprimée (à ±9,7).

- «0,0» est imprimé si aucune correction de l'exposition n'est définie.
- «--» est imprimé en mode de surimpression (📖 138).
- En mode Bracketing auto (📖 75), la valeur de correction ajoutée du bracketing est imprimée. Pour plus de détails, reportez-vous à la section « Valeur de correction de l'exposition au flash/correction de l'exposition enregistrée/imprimée », page 148.

Correction de l'exposition au flash (📖):

La valeur de correction de l'exposition au flash définie pour la prise de vue au flash est imprimée.

- Si aucune correction de l'exposition au flash n'est définie, «0,0» est imprimé.

- Lorsque la correction de l'exposition (📷 74) ou le bracketing auto (📷 75) est effectué en photographie au flash, l'intensité du flash est également corrigée et enregistrée en tant que valeur de correction de l'exposition au flash même lorsque aucune correction de l'exposition au flash n'est définie. Pour plus de détails, reportez-vous à la section «Valeur de correction de l'exposition au flash/correction de l'exposition enregistrée/imprimée», page 148.
- Aucune information n'est imprimée si le flash relié à l'appareil n'est pas sous tension.

Système de mesure :

Le système de mesure de l'exposition (📷 62) utilisé lors de la prise de vue est imprimé.

Focale :

La focale sélectionnée (position du zoom) lors de la prise de vue est imprimée.

- En cas d'utilisation d'un objectif à focale variable, la position du zoom est imprimée. En cas d'utilisation d'un objectif à focale fixe, la focale est imprimée.
- Avec un objectif sans microprocesseur, si les informations de l'objectif sont définies dans «Spécification des informations d'objectif» (📷 144), les informations définies sont imprimées (aucune information n'est imprimée lorsque les informations de l'objectif ne sont pas spécifiées).
- L'ouverture effective est imprimée lorsqu'un téléconvertisseur est installé (uniquement avec les objectifs avec microprocesseur). Cependant, la focale n'est pas imprimée correctement lorsque le téléconvertisseur AF-S TC-17E II est utilisé avec l'objectif AF-S 300mm f/2.8D ED ou AF-S 400mm f/2.8D ED (elle est correctement imprimée avec l'objectif AF-S 300mm f/2.8D II ED ou AF-S 400mm f/2.8D II ED).

Heure :

L'heure de la prise de vue est imprimée.

✍ Informations de prise de vue imprimées



- Les combinaisons suivantes d'informations de prise de vue peuvent être imprimées.

Élément imprimé	Données imprimées
+Date	Vitesse d'obturation, ouverture, mode d'exposition, valeur de correction de l'exposition, date
+Date et heure	Vitesse d'obturation, ouverture, mode d'exposition, valeur de correction de l'exposition, date et heure
+N° utilisateur	Vitesse d'obturation, ouverture, mode d'exposition, valeur de correction de l'exposition, numéro d'utilisateur
Compteur / vues	Vitesse d'obturation, ouverture, mode d'exposition, valeur de correction de l'exposition, nombre de vues
N° séquentiel	Vitesse d'obturation, ouverture, mode d'exposition, valeur de correction de l'exposition, numéro séquentiel
📷+mode de mesure	Vitesse d'obturation, ouverture, mode d'exposition, valeur de correction de l'exposition, valeur de correction de l'exposition au flash, système de mesure
📷+focale	Vitesse d'obturation, ouverture, mode d'exposition, valeur de correction de l'exposition, valeur de correction de l'exposition au flash, focale
📷+heure	Vitesse d'obturation, ouverture, mode d'exposition, valeur de correction de l'exposition, valeur de correction de l'exposition au flash, heure
Date	Date
Date et heure	Jour/heure/minute
N° utilisateur	Numéro d'utilisateur

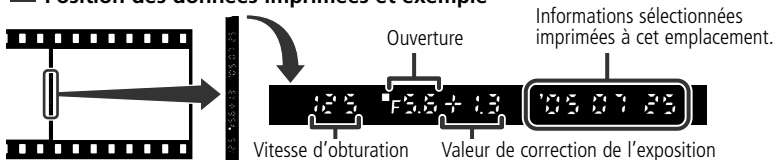
Position des données imprimées et exemple



- Les informations sont imprimées sur le côté gauche de la vue, comme illustré.
- L'exemple montre : vitesse d'obturation (1/125 s), ouverture (f/5.6), en mode d'exposition Auto à priorité ouverture*1, correction d'exposition (+1,3) et date*2 (25 juillet 2005).
 - * « 125 F5.6 » en Auto programmé, « ■ 125 F5.6 » en Auto à priorité vitesse, « 125 ■ F5.6 » en Auto à priorité ouverture et « ■ 125 ■ F5.6 » en Manuel est imprimé.
 - * « 7 25 '05 » est imprimé lorsque mois/jour/année est sélectionné et « 25 7 '05 » est imprimé lorsque jour/mois/année est sélectionné dans « Affichage de l'heure » dans le menu CONFIGURATION ( 36).
- Lorsque des informations autres que la date sont sélectionnées, les informations suivantes sont imprimées (exemple).

Données imprimées	Exemple d'impression
Date et heure (+ Date et heure)	25 15:30
N° utilisateur (+ N° utilisateur)	03 12 02
Compteur / vues	FC 28
N° séquentiel	00 01 23
 + mode de mesure*3	-2.0 CW
 + focale	-2.0 3 00
 +heure	-2.0 15:30

- L'exemple d'impression ci-dessus indique : la date et l'heure (le 25 à 15:30), le numéro fixe (31202), le nombre de vues (28), le numéro séquentiel (123), la correction de l'exposition au flash  (-2,0), le système de mesure (pondérée centrale), la focale (300 mm).
 - * « RmP » en mesure matricielle ou « SP » en mesure spot est imprimé.

 Pour des remarques sur l'impression des informations de prise de vue, reportez-vous à la page 136.

■ Réglage de l'impression d'informations entre les vues

- 1 Mettez l'appareil photo sous tension, appuyez sur la commande MENU pour afficher le menu, puis affichez le menu Impr. données dans le menu PRISE/VUE.
 - Pour plus de détails sur la façon d'afficher le menu Impr. données, reportez-vous aux étapes 1 et 2 page 128.
- 2 Sélectionnez l'impression Entre les vues dans le menu Impr. données.

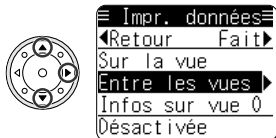

- Appuyez sur ▲/▼ sur le sélecteur multi-directionnel pour sélectionner «Entre les vues» et sur ► pour valider.

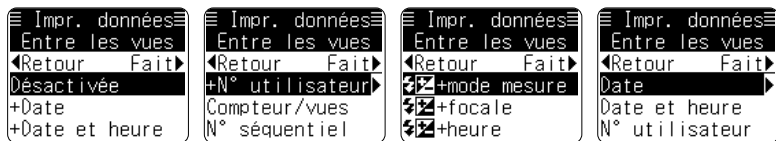

- 3 Sélectionnez les données à imprimer.

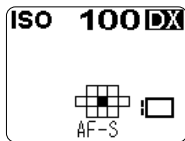

- Appuyez sur ▲/▼ pour sélectionner «+ Date», «+ Date et heure», «+ N° utilisateur», «Compteur / vues», «N° séquentiel», «+ mode de mesure», «+ focale» ou «+ heure», puis sur ► pour valider.
- Lorsque «+ Date», «+ Date et heure», «Compteur / vues», «+ mode de mesure», «+ focale» ou «+ heure» est défini, l'affichage revient au menu Impr. données.
- Lorsque «+ N° utilisateur» ou «N° séquentiel» est défini, l'écran de modification des numéros s'affiche. Pour modifier les chiffres, reportez-vous à l'étape 4 page 128.

- 4 Terminez la procédure.



- Appuyez sur ◀ pour revenir sur vos pas, affichage par affichage, ou appuyez sur la commande MENU deux fois pour revenir à l'affichage Infos prise/vue.
-  est affiché sur l'écran ACL arrière lorsque l'impression entre les vues est activée, et  est affiché lorsque l'impression sur les vues et l'impression entre les vues sont activées.

■ Impression d'informations sur le numéro de vue 0

Lorsque le film est chargé, il est avancé de trois vues, puis il s'arrête. Les informations sont imprimées sur le numéro de vue 0 (celle qui précède la première vue), puis le film est avancé jusqu'à la première vue. Le numéro d'identification, le numéro du film et la date de chargement du film peuvent être imprimés entre les vues, et la date et le numéro du film peuvent être imprimés sur la vue numéro 0.

■ Données imprimées

Numéro d'identification (ID de l'appareil) :

Le numéro d'identification défini dans «Enregistrement des informations de prise de vue» (📷 121) est imprimé.

Numéro de film :

Le numéro de film défini dans «Enregistrement des informations de prise de vue» (📷 121) est imprimé.

Date :

La date (année/mois/jour, mois/jour/année ou jour/mois/année) de chargement du film est imprimée.

- Si vous réglez l'ordre d'affichage sur mois/jour/année ou jour/mois/année dans «Date» dans le menu CONFIGURATION (📷 36), la date est imprimée dans cet ordre.

📷 Position des données imprimées et exemple

Entre les vues :

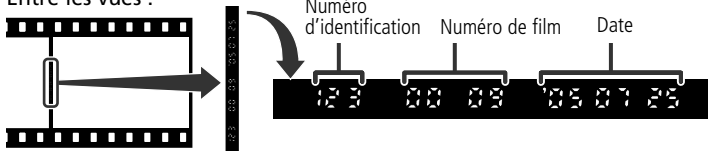

- Les informations sont imprimées sur le côté gauche de la vue 0, comme illustré ci-dessus.

Sur la vue :

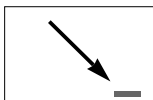

Données imprimées	Exemple d'impression
Date sur la vue*	'05 07 25
Numéro de film sur la vue	00 09

- Les informations sont imprimées dans le coin inférieur droit de la vue 0, comme illustré ci-dessus.

• L'exemple d'impression ci-dessus indique : le numéro d'identification (123), le numéro de film (0009) et la date (25 juillet 2005).

- * Si vous modifiez l'ordre d'affichage de «DATE» dans le menu CONFIGURATION (📷 124) et que vous le réglez sur mois/jour/année, «7 25 '05» est imprimé. Si vous le réglez sur jour/mois/année, «25 7 '05» est imprimé.

📷 **Pour des remarques sur l'impression des informations de prise de vue, reportez-vous à la page 136.**

■ Réglage de l'impression d'informations sur le numéro de vue 0

1 Mettez l'appareil photo sous tension, appuyez sur la commande MENU pour afficher le menu, puis affichez le menu Impr. données dans le menu PRISE/VUE.

- Pour afficher le menu Impr. données, reportez-vous aux étapes 1 et 2 page 128.

2 Sélectionnez Infos sur vue 0 dans le menu Impr. données.



- Appuyez sur ▲/▼ sur le sélecteur multi-directionnel pour sélectionner «Infos sur vue 0» et sur ► pour valider.

3 Sélectionnez les données à imprimer.

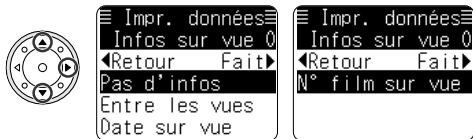

- Appuyez sur ▲/▼ pour sélectionner «Entre les vues», «Date sur vue» ou «N° film sur vue», puis sur ► pour valider. L'affichage revient au menu Impr. données.

4 Terminez la procédure.

- Appuyez sur ◀ pour revenir sur vos pas, affichage par affichage, ou appuyez sur la commande MENU deux fois pour revenir à l'affichage Infos prise/vue.

Remarques sur l'impression d'informations sur le numéro de vue 0

- Les informations sont imprimées lorsque le film est chargé. Elles sont imprimées sur le film même si aucune photo n'est finalement prise sur ce film.
- Si le film est tiré trop loin lors de son chargement, le numéro de vue 0 sera exposé et les informations imprimées pourront être illisibles.

Remarques sur l'impression d'informations

Luminosité des informations imprimées

- La luminosité des informations imprimées est ajustée automatiquement par l'appareil photo en fonction de la sensibilité du film chargé. Toutefois, les informations imprimées peuvent apparaître plus sombres ou plus claires selon le type de film utilisé, même avec la même sensibilité de film, car les informations sont imprimées à travers le support du film. Vous devez donc effectuer des prises de vue tests afin de vérifier la luminosité des informations imprimées et, si elle ne convient pas, ajuster la luminosité dans Réglage personnalisé «d8 : densité d'impression» ( 103).
- Par exemple, réglez la densité d'impression sur +1 ou +2 avec un film tel que Kodachrome 64, Kodachrome 200 ou Fujichrome Velvia,.

Films spéciaux

- Il est impossible d'imprimer des informations sur des films à sensibilité faible tels que les films infrarouges ou les films reprocopie.

Assurez-vous de régler la date et l'heure avant de spécifier les informations imprimées (35).

Impression d'informations en surimpression

- En mode de surimpression ( 138), les informations sont imprimées à la première exposition.
- Les informations imprimées peuvent être difficiles à lire lorsque de nombreux arrière-plans ou sujets sont exposés en surimpression.



Utilisation de la combinaison impression sur les vues / impression entre les vues

- Certaines informations ne peuvent pas être imprimées lorsque l'impression sur les vues et l'impression entre les vues sont toutes deux sélectionnées. Si vous ne pouvez pas sélectionner les informations souhaitées ou que l'impression est impossible, modifiez le paramètre d'impression des informations.

Lorsque l'impression sur les vues est sélectionnée au préalable :

- Lorsque l'impression sur les vues est réglée sur la date, la date et l'heure, le numéro d'utilisateur, le nombre de vues ou le numéro séquentiel, les mêmes informations sont imprimées entre les vues et il est impossible de sélectionner des informations différentes. Toutefois, les paramètres «+ Date» pour la date, «+ Date et heure» pour la date et l'heure et «+ N° utilisateur» pour le numéro d'utilisateur peuvent être définis.

Lorsque l'impression entre les vues est sélectionnée au préalable :

- Lorsque l'impression entre les vues est réglée sur la date, la date et l'heure, le numéro d'utilisateur, le nombre de vues ou le numéro séquentiel, les mêmes informations sont imprimées sur les vues et il est impossible de sélectionner des informations différentes.
- Lorsque « + système de mesure», « + focale» ou « + heure» est sélectionné pour l'impression entre les vues, il est impossible d'imprimer des informations sur les vues.

Impression d'informations à faible température

- Des cristaux liquides sont utilisés pour l'impression d'informations sur le film. La rotation des cristaux liquides ayant tendance à ralentir à faible température, il convient de noter les points suivants lors de l'impression d'informations au-dessous de 0 °C :

Impression sur les vues et entre les vues

- Relâchez le déclencheur plus de deux secondes après la mise sous tension (ou après l'activation du système de mesure de l'exposition) et avant la désactivation de ce système. Si vous relâchez le déclencheur avant deux secondes, les informations peuvent ne pas être imprimées correctement.
- Vous devez patienter plus de deux secondes avant d'effectuer une autre prise de vue, autrement les informations d'une vue donnée peuvent être imprimées deux fois au même emplacement (ou imprimées par erreur sur une deuxième vue).

Impression sur la vue 0

- Chargez le film (avancez-le jusqu'à la première vue) plus de deux secondes après la mise sous tension (ou après l'activation du système de mesure de l'exposition) et avant la désactivation de ce système. Si le film est avancé jusqu'à la première vue avant deux secondes, les informations peuvent ne pas être imprimées correctement.

Vitesse d'entraînement du film lors des prises de vue avec impression d'informations

- Lorsque vous choisissez d'imprimer des informations autres que la date, la date et l'heure ou le numéro d'utilisateur, la vitesse d'entraînement du film tend à diminuer même à température normale si le mode d'entraînement du film CL (prise de vue continue basse vitesse) ou CH (Prise de vue continue haute vitesse) est sélectionné.
 - Pour éviter que la vitesse d'entraînement du film ne ralentisse, sélectionnez uniquement la date, la date et l'heure ou le numéro d'utilisateur, ou annulez l'impression d'informations.
 - La vitesse d'entraînement du film dépend de la sensibilité du film, de la température et de la densité d'impression (sélectionnée dans Réglage personnalisé «d8 : densité d'impression,  103) ; elle ralentit à basse température, lorsque le film chargé a une sensibilité faible et lorsqu'une densité d'impression plus sombre est sélectionnée.
- Même quand seul la date, la date et l'heure ou le numéro d'utilisateur est sélectionné pour l'impression d'informations, la vitesse d'entraînement du film ralentit si la sensibilité du film est inférieure à 160 ISO ou si la densité d'impression est réglée sur «+2» en mode de prise de vue continue haute vitesse (CH).

Développement de film avec l'impression entre les vues

- Lors du développement du film, il se peut que vos informations imprimées (ou même une photo) soit coupées. Pour éviter ce désagrément, assurez-vous de faire développer tout le rouleau de film en un seul morceau.

Menu Prise/vue [Surimpression]

La surimpression consiste à juxtaposer plusieurs expositions d'un ou plusieurs sujets sur la même vue. La surimpression peut s'effectuer avec n'importe quel mode d'exposition disponible.

- 1 Mettez l'appareil photo sous tension et appuyez sur la commande MENU pour afficher le menu sur l'écran ACL arrière.

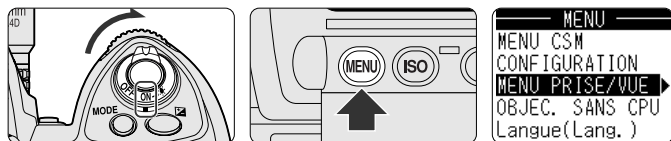

- 2 Sélectionnez l'affichage de surimpression dans le MENU PRISE/VUE.

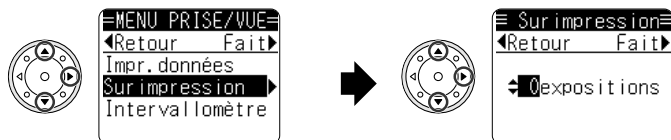

- Appuyez sur ▲/▼ sur le sélecteur multi-directionnel afin de sélectionner «MENU PRISE/VUE» et appuyez sur ► de façon à afficher le MENU PRISE/VUE.
- Appuyez sur ▲/▼ pour sélectionner «Surimpression», puis sur ► de façon à afficher l'écran de surimpression.

- 3 Sélectionnez le nombre d'expositions.

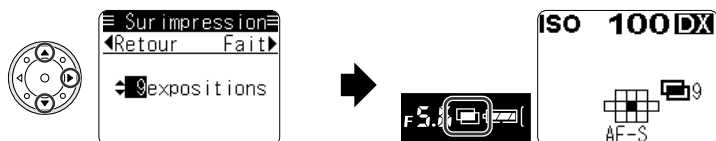

- Appuyez sur ▲/▼ pour sélectionner le nombre d'expositions souhaité (de 2 à 10), puis appuyez sur ► pour valider.
- Lorsque la surimpression est configurée, la lettre **S** apparaît dans le viseur et la lettre **S** et le nombre d'expositions sont affichés sur l'écran ACL arrière.

4 Composez la photo, vérifiez l'indicateur de mise au point ● et déclenchez.

- Si le mode d'entraînement du film est réglé sur S (vue par vue), la première prise de vue est effectuée lorsque vous appuyez complètement sur le déclencheur. Le film n'avance pas mais l'indicateur de surimpression qui se trouve dans le viseur clignote. Plusieurs expositions peuvent ensuite être effectuées dès la deuxième pression sur le déclencheur. Une fois le nombre d'expositions sélectionné effectué, le film avance automatiquement jusqu'à la vue suivante.
- Si le mode d'entraînement du film est réglé sur CL (continu basse vitesse), sur CH (continu haute vitesse) ou sur Cs (continu basse vitesse en mode silencieux), le nombre d'expositions sélectionné est effectué en continu tant que vous maintenez le déclencheur enfoncé. Le film avance ensuite automatiquement jusqu'à la vue suivante et la surimpression est annulée.
- Le film n'avance pas et le compteur de vues n'augmente pas tant que le sélecteur de mode d'entraînement du film est positionné sur .

■ Annulation de la surimpression

- Réglez le nombre d'expositions sur «0» à l'étape 3 ou effectuez une réinitialisation à l'aide de deux commandes ( 147). Le film avancera alors jusqu'à la vue suivante lors de la prochaine prise de vue ; il n'avancera pas tant que la photo ne sera pas prise.
- La surimpression est annulée lorsque le film est rembobiné après réglage ou durant la surimpression. Elle est également annulée si vous appuyez sur le déclencheur après une pression sur la commande R1 (le rideau de l'obturateur ne s'ouvrira pas et le film avancera jusqu'à la vue suivante).

Correction de l'exposition en fonction du nombre d'expositions

Selon le nombre d'expositions effectuées en surimpression, une correction de l'exposition peut s'avérer nécessaire puisque plusieurs images sont exposées sur la même vue.

- Valeur de correction standard :

Nombre d'expositions	Valeur de correction
Deux	-1,0 IL
Trois	-1,5 IL
Quatre	-2,0 IL
Huit ou neuf	-3,0 IL

- Il est recommandé d'effectuer des prises de vue tests car la correction réelle requise varie en fonction des conditions de prise de vue.
- Si l'arrière-plan est totalement sombre et que les sujets ne se superposent pas, aucune correction n'est nécessaire pour les prises de vue.

-  Dans certains cas, il se peut que des vues destinées à être superposées se décalent légèrement les unes par rapport aux autres. Plus spécifiquement, l'entraînement et le rembobinage du film devenant instables au début et près de la fin du film, il est déconseillé d'utiliser la surimpression dans ces cas-là.

■ Réglage de l'intervallomètre

- 1 Mettez l'appareil photo sous tension et appuyez sur la commande MENU pour afficher le MENU sur l'écran ACL arrière.

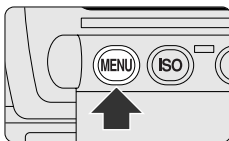
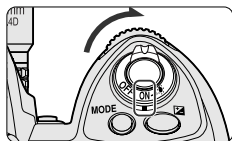

- Assurez-vous de régler la date et l'heure (35) avant de régler l'intervallomètre.

- 2 Sélectionnez l'affichage de l'intervallomètre dans le MENU PRISE/VUE.

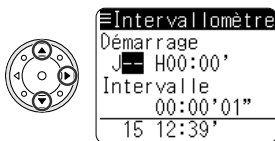

- Appuyez sur ▲/▼ sur le sélecteur multi-directionnel afin de sélectionner «MENU PRISE/VUE» et appuyez sur ► de façon à afficher le MENU PRISE/VUE.
- Appuyez sur ▲/▼ pour sélectionner «Intervalloètre», puis sur ► pour valider. L'heure d'activation et l'intervalle sont affichés à l'écran, avec l'heure actuelle au-dessous.

- 3 Réglez le jour et l'heure d'activation ainsi que l'intervalle.

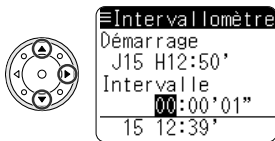
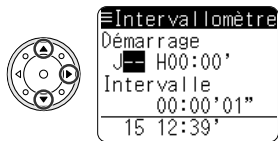

- Appuyez sur ▲/▼ pour sélectionner le jour d'activation mis en surbrillance, puis sur ► pour valider.
- Appuyez sur ▲/▼ pour sélectionner les minutes/secondes mises en surbrillance, puis sur ► pour valider.
- Appuyez sur ▲/▼ pour sélectionner l'heure d'intervalle mise en surbrillance, puis sur ► pour valider.
- Appuyez sur ▲/▼ pour sélectionner les minutes/secondes mises en surbrillance, puis sur ► pour valider. Appuyez sur ► pour afficher le nombre de répétitions et le nombre de prises de vue en une opération.

Menu Prise/vue

[Photographie avec intervalloètre] (suite)

4 Définissez le nombre de répétitions et le nombre de prises de vue par opération.

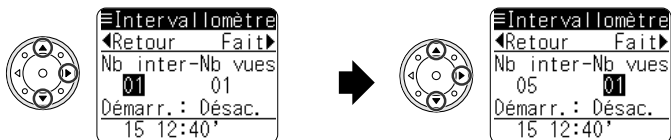

- Appuyez sur ▲/▼ pour sélectionner le nombre de répétitions mis en surbrillance, puis sur ▶ pour valider.

- Appuyez sur ▲/▼ pour sélectionner le nombre de prises de vue par opération mis en surbrillance, puis sur ▶ pour valider.

5 Démarrez l'intervalloètre.



- Appuyez sur ▲/▼ pour sélectionner «Démarr. : Activé», puis sur ▶ pour démarrer l'intervalloètre.
- La sélection de l'option «Démarr. : Désac.» ne démarre pas l'intervalloètre et l'affichage revient au MENU PRISE/VUE.

- Le réglage est terminé et l'intervalloètre démarre. «Tempo. active» apparaît et le jour/heure de début, (la prise de vue suivante), le nombre de répétitions et le nombre de prises de vue en une opération sont affichés sur l'écran ACL arrière.

6 Les prises de vue sont effectuées.

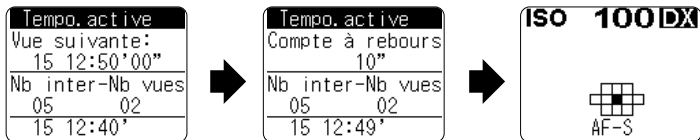



- Le temporisateur commence à compter à rebours 10 secondes avant la première prise de vue. Le nombre de vues indiqué diminue d'un incrément à chaque prise de vue. Lorsqu'une série de vues est prise, l'heure de début des prises de vue suivantes et le nombre de répétitions restant sont affichés. L'opération est répétée le nombre de fois spécifié et l'intervalloètre est annulé une fois toute l'opération terminée.
- L'intervalloètre est annulé lorsque l'appareil est mis hors tension, lorsqu'une réinitialisation à l'aide de deux commandes (147) est effectuée ou lorsque le paramètre d'intervalloètre est modifié durant son fonctionnement.



Contrôle/état de l'appareil durant le fonctionnement de l'intervalloètre

- Lorsque l'intervalle défini est relativement long, le système de mesure de l'exposition de l'appareil s'éteint. Il se rallume 30 secondes avant les prises de vue. En mode autofocus, l'autofocus est activé 2 secondes avant les prises de vue.
- L'écran ACL arrière affiche les informations de prise de vue et les paramètres de l'appareil peuvent être vérifiés par une pression sur la commande INFO.
- Il est possible d'effectuer des prises de vue normales durant l'utilisation de l'intervalloètre. Celui-ci demeure actif et le nombre de répétitions et le nombre de vues par opération sélectionnés restent inchangés.
- Une série de prises de vue sera annulée si la mise au point ne peut pas être effectuée en autofocus ponctuel. Cependant, les séries de prises de vue suivantes seront bien effectuées.
- Lorsque le film est rembobiné pendant l'exécution de l'intervalloètre, ce dernier est annulé.
- Il est possible de définir un intervalle quelle que soit la vitesse d'obturation définie/contrôlée. Lorsque l'heure d'activation de l'intervalloètre est atteinte pendant que vous effectuez des prises de vue normales, la série de prises de vue actuelle est annulée mais les suivantes sont bien effectuées.
- Lorsque la vitesse d'obturation est réglée sur **bulb**, elle est contrôlée automatiquement à 1/10 s.

Combinaison de l'intervalloètre avec d'autres fonctions

- En mode Miroir relevé ( 84), chaque exposition commence environ 0,4 s après la levée du miroir.
- Lorsque plusieurs prises de vue sont sélectionnées pour une opération en mode Miroir relevé ou en mode Prise de vue «vue par vue», le mode d'entraînement du film passe automatiquement à CL (continu basse vitesse).
- Lorsque l'intervalloètre est combiné avec le bracketing auto ( 75), le nombre de vues par opération est réglé automatiquement sur le nombre de prises de vue sélectionné pour le Bracketing. Lorsque le bracketing auto est configuré durant le fonctionnement de l'intervalloètre, le nombre de vues par opération prend la valeur du nombre de prises de vue configuré pour le bracketing. (Lorsque le bracketing est annulé, le nombre de prises de vue redevient le nombre défini dans l'intervalloètre.)
- L'intervalloètre peut être utilisé avec le mode de surimpression ( 138). Par exemple, si le nombre de prises de vue en surimpression est réglée sur trois et que le nombre de vues par opération pour l'intervalloètre est réglé sur deux, deux vues en surimpression seront prises lors de la première série de prises de vue (l'entraînement du film n'aura pas lieu). La troisième vue sera prise en tant que première prise de vue de la série suivante. Le film sera ensuite avancé, la surimpression annulée, puis la deuxième prise de vue effectuée. Les prises de vue suivantes seront effectuées normalement avec l'intervalloètre.



Impression d'informations lors de l'utilisation de l'intervalloètre

- Réglez l'intervalloètre sur une durée supérieure ou égale à 2 secondes lorsque l'impression d'informations ( 126, 130) est également sélectionnée à une température inférieure à 0 °C. De plus, les informations peuvent ne pas être imprimées correctement lorsque le bracketing ( 75) est également sélectionné à de faibles températures.



Objectifs sans microprocesseur

En spécifiant des informations d'objectif (focale et ouverture maximale), vous pouvez accéder à différentes fonctions de microprocesseur même lorsque vous utilisez un objectif sans microprocesseur.

Fonctions disponibles

- Si vous connaissez la focale de l'objectif :
La fonction de zoom automatique peut être utilisée avec un flash relié à l'appareil.
- Si vous connaissez l'ouverture maximale de l'objectif :
La valeur de l'ouverture est affichée sur l'écran ACL supérieur et dans le viseur.
Le mode Flash à ouverture automatique peut être utilisée avec les flashes reliés à l'appareil ( 155).
- La définition de la focale et de l'ouverture maximale de l'objectif :
vous permet d'utiliser la Mesure matricielle couleur ( 62).

Fonctions pour une précision accrue

- La définition de la focale et de l'ouverture maximale de l'objectif améliore la précision des fonctions suivantes : Mesure pondérée centrale et mesure spot ( 63), Dosage automatique flash/ambiance i-TTL* ( 150), Dosage automatique flash/ambiance par Multi-capteur* ( 154).
- * Vous devez définir un système de mesure autre que Spot.

Focales et ouvertures disponibles

- Focales :
6, 8, 13, 15, 16, 18, 20, 24, 25, 28, 35, 43, 45, 50, 55, 58, 70, 80, 85, 86, 100, 105, 135, 180, 200, 300, 360, 400, 500, 600, 800, 1 000, 1 200, 1 400, 1 600, 2 000, 2 400, 2 800, 3 200 et 4 000 mm
- Ouvertures :
f/1.2, 1.4, 1.8, 2, 2.5, 2.8, 3.3, 3.5, 4, 4.5, 5, 5.6, 6.3, 7.1, 8, 9.5, 11, 13,15, 16, 19, 22

Objectifs sans microprocesseur disponibles

- Il est possible de spécifier des informations d'objectif sans microprocesseur avec les objectifs AI Nikkor. Les objectifs non AI ne fonctionnent pas correctement même lorsque les informations d'objectif sont spécifiées. Pour utiliser des objectifs non AI, sélectionnez un numéro d'objectif pour lequel aucune focale ni aucune ouverture maximale n'est spécifiée.

Focales et ouvertures disponibles

- Si la focale correspondante n'est pas répertoriée, choisissez la valeur la plus proche supérieure à la focale réelle de l'objectif.

Modification de la focale des zooms

- Les informations d'objectif ne sont pas ajustées lorsque vous effectuez un zoom avant ou arrière avec des objectifs sans microprocesseur. Après avoir modifié la focale du zoom, sélectionnez de nouvelles valeurs de focale et d'ouverture maximale.

■ Spécification des informations d'objectif

- 1 Mettez l'appareil photo sous tension et appuyez sur la commande MENU pour afficher le menu sur l'écran ACL arrière.

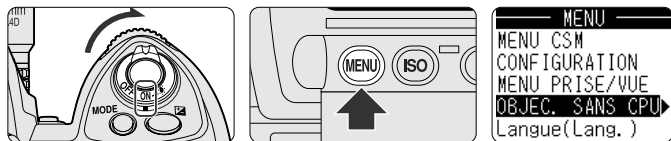

- 2 Sélectionnez l'affichage des informations d'objectif sans microprocesseur.

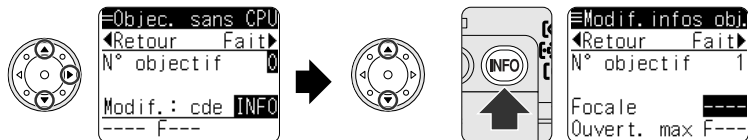

- Appuyez sur ▲/▼ sur le sélecteur multi-directionnel afin de sélectionner «OBJEC. SANS CPU» et appuyez sur ► de façon à afficher les informations d'objectif sans microprocesseur.
- Vous pouvez définir jusqu'à 10 informations d'objectif. Appuyez sur ▲/▼ pour sélectionner le numéro (0-9), puis sur la commande INFO pour obtenir l'affichage Modif. infos obj. (Appuyez sur ► sans appuyer sur la commande INFO pour définir le numéro d'objectif et revenir au menu.)

- 3 Spécifiez les informations d'objectif sans microprocesseur.

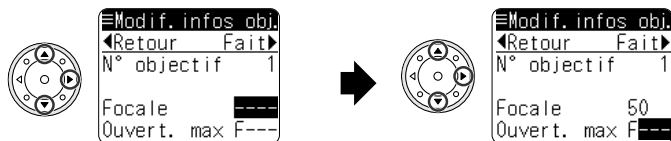

- Appuyez sur ▲/▼ pour définir la focale. Appuyez sur ► pour mettre en surbrillance «Ouvert. max».
- Appuyez sur ▲/▼ pour définir l'ouverture maximale. Appuyez sur ► pour entrer les informations d'objectif correspondant au numéro d'objectif sélectionné et revenir au menu.

- 4 Terminez la procédure.

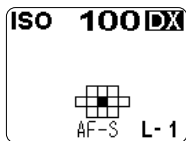

- Appuyez sur ◀ pour revenir sur vos pas, affichage par affichage, ou appuyez sur la commande MENU deux fois pour revenir à l'affichage Infos prise/vue.
- Avec le numéro d'objectif 1, le numéro d'objectif sélectionné s'affiche sous la forme «L-1» sur l'écran ACL arrière. Aucun numéro n'est affiché lorsqu'un objectif à microprocesseur est installé et lorsque la focale ou l'ouverture maximale n'est pas spécifiée avec un objectif sans microprocesseur.

Objectifs sans microprocesseur (suite)

■ Sélection du numéro d'objectif à l'aide d'une commande et d'une molette

Le numéro d'objectif (combinaison de la focale et de l'ouverture maximale) défini à la rubrique «Spécification des informations d'objectif» peut être sélectionné à l'aide de la commande FUNC et de la molette de commande principale (sans passer par les menus).

1 Sélectionnez «Mémorisation FV» et «Infos objectif» à l'aide de la commande «FUNC f3» (108).



- Sélectionnez «Mémorisation FV» et «Infos objectif» à l'aide de la commande «FUNC f3» en vous reportant à la section «Opérations dans les menus», page 88.
- «Infos objectif» ne peut pas être sélectionné seul ; «Mémorisation FV» est aussi sélectionné.

2 Appuyez sur la commande FUNC et tournez la molette de commande principale pour sélectionner le numéro d'objectif (0-9).

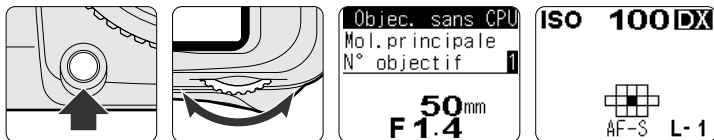

- L'affichage Infos objectif apparaît lorsque vous appuyez sur la commande FUNC. Vérifiez la focale et l'ouverture maximale, puis sélectionnez le numéro d'objectif de votre choix.
- Avec le numéro d'objectif 1, le numéro d'objectif sélectionné s'affiche sous la forme «L-1» sur l'écran ACL arrière. Aucun numéro n'est affiché lorsqu'un objectif à microprocesseur est installé et lorsque la focale ou l'ouverture maximale n'est pas spécifiée avec un objectif sans microprocesseur.
- Si un flash SB-800 ou 600 est installé sur l'appareil photo, désactivez-le avant d'appuyer sur la commande FUNC (la mémorisation FV [ 151] a priorité sur les informations d'objectif).

Réinitialisation à l'aide de deux commandes

La réinitialisation à l'aide de deux commandes vous permet de restaurer instantanément les valeurs par défaut des réglages spécifiés.

Appuyez sur les commandes MENU et INFO pendant plus de deux secondes. Le message «Réglages réinit.» s'affiche sur l'écran ACL arrière.

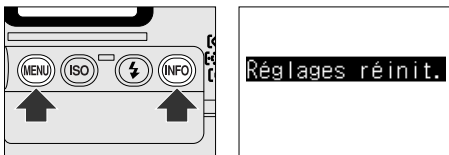

- L'affichage des données de prise de vue standard sur l'écran ACL arrière, après le message «Réglages réinit.», indique que la réinitialisation à l'aide de deux commandes est terminée.

Option	Valeur par défaut
Mode d'exposition	Auto programmé
Décalage du programme	Désactivé
Zone de mise au point	Centre (groupe central en mode AF dynamique groupé)
Mode de synchronisation du flash	Synchronisation sur le premier rideau
Correction de l'exposition	Désactivée
Bracketing auto	Désactivé*1
Mémorisation de l'exposition auto	Désactivée
Verrouillage de la vitesse d'obturation	Désactivé
Verrouillage de l'ouverture	Désactivé
Impression des données	Désactivée
Surimpression	Désactivée
Intervallomètre	Désactivé*2

*1 Paramètres réinitialisés ; valeur de correction de l'exposition : 1/3 IL, nombre de vues : 0. Si «Choix prédéfini» est sélectionné dans le menu CSM «e8 : Choix BKT auto», valeur de correction de l'exposition : 1/3 IL, nombre de vues : trois, les options étant désactivées.

*2 Paramètres réinitialisés ; heure d'activation : --, intervalle : 1 s., nombre de répétitions : 1, nombre de photos en une opération : 1

Les options définies dans le menu CSM et le menu Configuration, ainsi que les informations d'objectif et la langue, restent inchangées.

- Vous pouvez restaurer les réglages personnalisés actuels à leurs valeurs par défaut en sélectionnant «Oui» dans les réglages personnalisés R (Réinit. menu) (92).

Valeur de correction de l'exposition au flash/ correction de l'exposition enregistrée/imprimée

Les valeurs de correction de l'exposition et de correction de l'exposition au flash enregistrée (📷 114) ou imprimée (📷 130) sont les suivantes (selon la combinaison d'opérations exécutées) :

A : Valeur définie pour la correction de l'exposition (sur l'appareil photo)

B : Valeur définie pour la correction de l'exposition au flash (sur le flash)

C : Valeur définie en Bracketing auto (sur l'appareil photo)

Correction SB : Correction de l'exposition au flash

Bracketing AE : Bracketing auto

Bracketing SB : Bracketing de l'exposition au flash

Combinaison de correction	Valeur de correction de l'exposition*1	Valeur de correction de l'exposition au flash*2
Pas de correction	0*3	0*3
Correction de l'exposition	A	A
Correction SB	0*3	B
Bracketing AE/SB	C	C
Bracketing AE	C	0*3
Bracketing SB	0*3	C
Correction de l'exposition + Correction SB	A	A+B
Correction de l'exposition + Bracketing AE/SB	A+C	A+C
Correction de l'exposition + Bracketing AE	A+C	A
Correction de l'exposition + Bracketing SB	A	A+C
Correction de l'exposition + Correction SB + Bracketing AE/SB	A+C	A+B+C
Correction de l'exposition + Correction SB + Bracketing AE	A+C	A+B
Correction de l'exposition + Correction SB + Bracketing SB	A	A+B+C

- Lorsque le menu CSM «e6 : BKT mode M» (📷 106) est défini sur «Flash» en mode d'exposition manuel et que le bracketing auto (📷 75) est exécuté, la correction de l'exposition au flash/correction de l'exposition enregistrée/imprimée est la suivante :

Combinaison de correction	Valeur de correction de l'exposition*1	Valeur de correction de l'exposition au flash*2
Bracketing AE/SB	0*3	C
Bracketing AE	0*3	0*3
Bracketing SB	0*3	C
Correction de l'exposition + Bracketing AE/SB	A	A+C
Correction de l'exposition + Bracketing AE	A	A
Correction de l'exposition + Bracketing SB	A	A+C
Correction de l'exposition + Correction SB + Bracketing AE/SB	A	A+B+C
Correction de l'exposition + Correction SB + Bracketing AE	A	A+B
Correction de l'exposition + Correction SB + Bracketing SB	A	A+B+C

*1 Lorsque la valeur de correction de l'exposition est imprimée en mode d'exposition manuel, la valeur de surexposition ou de sous-exposition par rapport à l'exposition correcte est imprimée.

*2 Lorsque le flash est désactivé, la valeur «0» est enregistrée mais aucune donnée n'est imprimée.

*3 La valeur «0.0» est imprimée (et non «0»).

Photographie au flash

Lorsqu'il est utilisé avec un flash (optionnel) offrant la fonction de système d'éclairage créatif (CLS), le F6 prend en charge une gamme complète d'options.

Système d'éclairage créatif

Lorsqu'un flash optionnel est monté sur la griffe flash de l'appareil photo, le F6 prend en charge la photographie au flash. Vous pouvez utiliser un flash lorsque l'éclairage naturel n'est pas satisfaisant, mais également pour atténuer les ombres, illuminer des sujets en contre-jour, ou encore pour donner plus d'éclat au regard de votre sujet.

Système d'éclairage créatif

Utilisé avec un flash SB-800 ou SB-600 (optionnel), le F6 prend en charge une gamme complète d'options spécifiques au système d'éclairage créatif (CLS) de Nikon, notamment le contrôle de flash i-TTL, la mémorisation de la puissance du flash (Mémorisation FV), la synchronisation ultra-rapide AUTO FP et l'illuminateur d'assistance AF pour l'autofocus multi-zone. Lorsqu'il est utilisé avec plusieurs flashes SB-800/SB-600, le F6 prend également en charge le système évolué de flash asservi sans câble.

■ Contrôle de flash i-TTL

Lorsqu'il est utilisé avec le F6 et réglé sur TTL, le SB-800/SB-600 utilise automatiquement l'un des types de contrôle de flash i-TTL suivants :

Dosage automatique flash/ambiance i-TTL

Le flash émet une série de pré-éclairs imperceptibles à l'œil (pré-éclairs pilotes) juste avant l'éclair principal. Les pré-éclairs réfléchis par les objets de toutes les zones de la vue sont détectés par le capteur TTL à cinq segments ou le capteur RVB 1 005 photosites, puis analysés conjointement avec les informations du système de mesure matricielle pour ajuster l'intensité du flash de façon à obtenir un équilibre naturel entre le sujet principal et la lumière ambiante. Lorsqu'un objectif de type G ou D est utilisé, l'information de distance est incluse dans le calcul de l'intensité du flash. Pour les objectifs sans microprocesseur, la précision du calcul peut être améliorée grâce aux informations d'objectif (focale et ouverture maximale ;  144). Sélectionnez un système de mesure sur le F6 autre que Mesure spot. (avec Mesure spot, le mode flash passe automatiquement à Flash TTL standard)

Flash TTL standard

L'intensité du flash est ajustée de façon à garantir une exposition correcte du sujet principal ; la lumière de l'arrière-plan n'est pas prise en compte. Recommandé pour les photos dans lesquelles le sujet principal est mis en valeur au détriment des détails d'arrière-plan, ou lorsqu'une correction de l'exposition est employée. Le flash TTL standard est activé automatiquement lorsque Mesure spot est sélectionné.

En mode Flash TTL standard, les pré-éclairs pilotes ne sont généralement pas activés. Ils sont activés en synchro ultra-rapide AUTO FP ou en mémorisation FV (flash i-TTL standard).

Il se peut que le flash ne se déclenche pas si l'arrière-plan est très lumineux.

■ Système évolué de flash asservi sans câble

Vous pouvez utiliser plusieurs flashes SB-800/SB-600 pour éliminer les ombres et obtenir un effet de lumière naturelle ou pour éclairer d'autres zones de la vue éloignées du sujet principal.

Les modes flash pris en charge comprennent le contrôle de flash i-TTL, AA (ouverture automatique) et l'utilisation manuelle. Un flash primaire, installé sur l'appareil photo ou connecté à l'aide d'un câble d'extension TTL SC-29, peut contrôler jusqu'à trois groupes (A, B, C) de flashes asservis sans câble. Le flash primaire doit être un Nikon SB-800 et les flashes asservis peuvent être, notamment, des SB-800/SB-600. L'utilisation de plusieurs flashes permet de produire des éclairages créatifs. Vous pouvez désactiver l'éclairage du flash primaire et lui permettre de contrôler tous les flashes asservis ou faire en sorte qu'il intervienne dans l'éclairage global. Pour plus de détails, reportez-vous au manuel d'instructions du flash.

Lampe pilote

Les flashes SB-800/SB-600 assurent une fonction de lampe pilote lorsque la commande de contrôle de profondeur de champ est activée. Cette fonctionnalité peut être utilisée conjointement avec le système évolué de flash asservi sans câble et offre ainsi un aperçu de l'effet d'éclairage global obtenu avec plusieurs flashes. La lampe pilote peut être désactivée via le menu CSM «e4 : Lampe pilote» ( 105).

■ Mémorisation FV

Vous pouvez utiliser cette fonctionnalité pour verrouiller l'intensité du flash et ainsi recomposer vos photos sans changer l'intensité de flash.

Cette fonctionnalité permet de s'assurer que l'intensité du flash est toujours adaptée au sujet, même lorsque ce dernier ne se situe pas au centre de la vue. L'intensité du flash est ajustée automatiquement en fonction des modifications de sensibilité (équivalence ISO), d'ouverture et de position du réflecteur zoom du flash. La mémorisation FV est disponible avec le contrôle de flash i-TTL, le mode flash à ouverture automatique, le système évolué de flash asservi sans câble et la synchronisation ultra-rapide AUTO FP. Pour utiliser la mémorisation FV, reportez-vous à la page suivante.

Système d'éclairage créatif (suite)

■ Pour utiliser la mémorisation FV :

1 Sélectionnez «Mémorisation FV» ou «Mémorisation FV/Infos objectif» dans le menu CSM, à l'aide de la commande «FUNC f3» (📷 108).

2 Installez un flash SB-800/SB-600 sur la griffe flash de l'appareil photo, puis activez le flash et sélectionnez le mode flash TTL ou AA (SB-800 uniquement) (pour plus de détails, reportez-vous au manuel d'instructions du flash).

- Si vous utilisez un flash primaire prenant en charge le système évolué de flash asservi sans câble, vous pouvez sélectionner le mode flash auto non TTL.

3 Positionnez le sujet au centre de la vue, puis appuyez légèrement sur le déclencheur pour effectuer la mise au point.

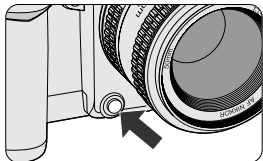

4 Appuyez sur la commande FUNC.

- Le flash émet un pré-éclair pilote pour déterminer l'intensité de flash appropriée.
- L'intensité du flash est verrouillée et les icônes de mémorisation FV **F L** s'affichent dans le viseur.

5 Recomposez, puis appuyez à fond sur le déclencheur pour effectuer la prise de vue.

- Vous pouvez éventuellement prendre d'autres photos en conservant la mémorisation FV.
- Pour désactiver la mémorisation FV, appuyez sur la commande FUNC et assurez-vous que les icônes de mémorisation F **F L** ne sont plus affichées dans le viseur. La mémorisation FV est également désactivée dans les situations suivantes :
 - Le posemètre est désactivé
 - Le rembobinage du film est effectué
 - L'objectif est retiré
 - Le flash est désactivé
 - Un mode flash autre que i-TTL est sélectionné
 - La position du réflecteur zoom est modifiée
 - La lampe pilote est sélectionnée sur le flash
 - Le système de mesure est modifié (sauf entre Mesure matricielle et Mesure pondérée centrale)
- Une option autre que «Mémorisation FV» ou «Mémorisation FV/Infos objectif» a été sélectionnée dans le menu CSM, à l'aide de la commande «FUNC f3».

Zone d'exposition avec la mémorisation FV

Situation de mise au point	Mode flash	Zone d'exposition
Flash simple	Mode i-TTL	Dia. de 6 mm au centre
	Mode Flash à ouverture automatique	Zone d'exposition mesurée par le flash
Plusieurs flashes avec système évolué de flash asservi sans câble	Mode i-TTL	Cadre de visée
	Mode Flash à ouverture automatique	Zone d'exposition mesurée par le flash
	Flash auto non TTL (Flash primaire)	

■ Synchronisation ultra-rapide AUTO FP

La synchronisation ultra-rapide AUTO FP est activée automatiquement pour des vitesses d'obturation supérieures à 1/250 s, assurant ainsi le contrôle de flash automatique pour toutes les vitesses d'obturation, jusqu'à 1/8 000 s. Vous pouvez donc utiliser le flash sans vous soucier de la vitesse de synchronisation maximale, même pour des prises de vue en plein jour avec une ouverture maximale.

Pour utiliser la synchronisation ultra-rapide AUTO FP, sélectionnez «1/250 (AUTO FP)» dans le menu CSM «e1 : Vit. sync. flash» ( 104). La synchronisation ultra-rapide AUTO FP prend en charge le système évolué de flash asservi sans câble. Le contrôle de flash i-TTL, le mode flash à ouverture automatique, le mode manuel à priorité distance et le mode flash manuel sont disponibles si vous utilisez un seul flash. Avec plusieurs flashes, vous pouvez choisir le contrôle de flash i-TTL, le mode flash à ouverture automatique, le flash auto non TTL et le mode flash manuel.

■ Illuminateur d'assistance AF pour l'autofocus multi-zone

Le SB-800/SB-600 prend en charge l'illuminateur d'assistance AF lié aux zones de mise au point du F6. Il permet à l'autofocus de fonctionner, y compris dans l'obscurité, quelle que soit la position du sujet dans la vue.

L'illuminateur d'assistance AF peut être utilisé avec tous les modes de zone AF, notamment zone AF sélectif, AF dynamique, AF dynamique groupé et AF dynamique avec priorité au sujet le plus proche. Si le sujet est peu éclairé, l'illuminateur d'assistance AF l'éclaire automatiquement lorsque l'autofocus ponctuel est utilisé conjointement avec un objectif AF Nikkor 24-105 mm (si vous utilisez un objectif de plus de 35 mm, il se peut que l'illuminateur ne s'allume pas si la zone de mise au point est sélectionnée sur le bord gauche ou droit de la vue).

Flashes non compatibles avec le système d'éclairage créatif

■ Modes flash disponibles avec flashes non compatibles avec le système d'éclairage créatif

Avec un flash Nikon autre que SB-800/SB-600 réglé en mode TTL, vous disposez des modes flash auto TTL suivants, selon le type d'objectif utilisé.

Dosage automatique flash/ambiance par Multi-capteur et Dosage automatique flash/ambiance par Multi-capteur 3D (Dosage automatique flash/ambiance par Multi-capteur TTL)

Le dosage automatique flash/ambiance par Multi-capteur TTL peut être réalisé en combinant le F6 avec un objectif avec microprocesseur et un flash AF TTL Nikon. Avec ce mode flash, juste après le déclenchement et avant l'ouverture de l'obturateur, le flash avec la fonction de pré-éclairs pilotes (SB-80DX, SB-50DX, SB-28/28DX, SB-27, SB-26 et SB-25) émet une série de pré-éclairs imperceptibles à l'œil qui sont détectés par le Multi-capteur TTL à cinq segments du F6, puis analysés afin d'évaluer la luminosité et le contraste. De plus, avec un objectif AF Nikkor de type D ou G, le F6 intègre l'information de distance transmise par l'objectif aux autres données de contrôle de l'exposition pour corriger automatiquement l'intensité de l'éclair et l'équilibrer avec la lumière ambiante (Dosage automatique flash/ambiance par Multi-capteur 3D).

Avec des flashes qui ne sont pas dotés de la fonction de pré-éclairs pilotes, un objectif qui n'est pas de type G ou D ou un objectif sans microprocesseur avec des informations d'objectif sans microprocesseur, le dosage automatique flash/ambiance par Multi-capteur (sans données des pré-éclairs pilotes ni informations de distance) est réalisé. Sélectionnez un système de mesure sur le F6 autre que Mesure spot. (avec Mesure spot, le mode flash passe automatiquement à Flash TTL standard)

Flash TTL standard

Ce mode peut être sélectionné avec les flashes SB-80DX, SB-50DX, SB-28/28DX, SB-27, SB-26, SB-25 ou SB-24. Avec d'autres flashes, le mode flash TTL standard est automatiquement sélectionné lorsque l'appareil photo est réglé en mode d'exposition manuel. Dans ce mode, l'intensité du flash est ajustée de façon à garantir une exposition correcte du sujet principal ; la lumière de l'arrière-plan n'est pas prise en compte. Recommandé pour les photos dans lesquelles le sujet principal est mis en valeur au détriment des détails d'arrière-plan, ou lorsqu'une correction de l'exposition est employée. Le flash TTL standard est activé automatiquement lorsque Mesure spot est sélectionné.

Modes flash non TTL

Outre le mode TTL, les modes flash tels que le flash automatique non TTL et le flash manuel sont disponibles. La disponibilité du mode flash dépend du type de flash utilisé ; pour plus de détails, reportez-vous au manuel d'instructions du flash.

■ Mode Flash à ouverture automatique (AA)

Le capteur intégré du flash mesure l'éclairage du flash réfléchi par le sujet et contrôle l'intensité du flash en utilisant les données transmises automatiquement par l'appareil photo et l'objectif au flash, notamment la sensibilité ISO, les valeurs de correction de l'exposition, l'ouverture de l'objectif et la focale.

- Avec le SB-80DX ou le SB-28DX, réglez CSM «e3 : Mode flash AA» sur «Activé» (📷 105). Avec le SB-800, le réglage du flash a préséance sur les réglages CSM.

■ Flash auto non TTL (A)

Le capteur intégré du flash mesure l'éclairage du flash réfléchi par le sujet, en contrôlant automatiquement l'intensité du flash pour assurer l'exposition correcte. Ceci vous permet de corriger l'exposition (📷 74) facilement, en faisant varier l'ouverture de l'appareil photo ou de l'objectif.

- Avec le SB-80DX ou le SB-28DX, réglez CSM «e3 : Mode flash AA» sur «Désactivé» (📷 105). Avec le SB-800, le réglage du flash a préséance sur les réglages CSM.
- L'ouverture doit être réglée manuellement sur le flash.

■ Flash manuel à priorité distance (GN)

Avec ce mode, le flash contrôle automatiquement l'intensité en fonction de la distance de prise de vue, de la valeur d'ouverture et de la sensibilité ISO. En entrant la distance de prise de vue, vous pouvez prendre des photos bénéficiant de la même exposition, même avec des ouvertures différentes.

■ Flash manuel (M)

En mode flash manuel, il vous appartient de sélectionner l'ouverture et l'intensité du flash. Vous pouvez ainsi contrôler l'exposition et la distance de prise de vue au flash pour des sujets dont l'exposition correcte est difficile à obtenir en mode flash TTL ou auto non TTL. L'intensité du flash peut être réglée de M1/1 (pleine intensité) à M1/128, selon vos préférences. (L'intensité que vous pouvez utiliser dépend du flash.)

■ Flash stroboscopique (RPT)

En mode stroboscopique, le flash se déclenche de façon répétée lors d'une même exposition, créant ainsi des effets de surimpressions stroboscopiques. Cette fonctionnalité est très utile pour prendre des sujets en déplacement rapide.

- Sélectionnez manuellement l'intensité, la fréquence (Hz) et le nombre de répétitions du flash par vue.

Griffe flash/Prise synchro/Témoin de disponibilité

■ Griffe flash

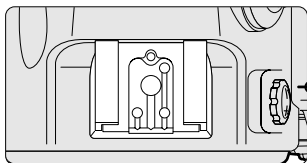

- Un flash optionnel (SB-800, SB-600, SB-80DX, SB-50DX, SB-30, SB-29s/29, SB-28/28DX, SB-27, SB-26, SB-25, SB-24, SB-23, SB-22s, etc.) peut être installé directement sur la griffe flash du F6 sans câble de synchro. La griffe flash est dotée d'un système de sécurité qui évite la chute accidentelle des flashes dotés d'un ergot de sécurité (SB-800, SB-600, SB-80DX, SB-30, SB-29s/29, SB-28/ 28DX, SB-27, SB-26, SB-25 ou SB-22s).

■ Prise synchro

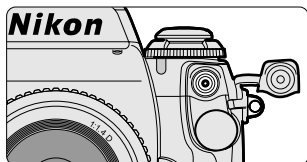

- Pour utiliser un flash qui nécessite un câble de synchro, fixez l'une des extrémités du câble de synchro à la prise synchro. Lorsqu'un flash SB-800, SB-600, SB-80DX, SB-50DX, SB-28/28DX, SB-27, SB-26, SB-25 ou SB-24 est monté sur la griffe flash du F6 et que celui-ci est réglé en mode de synchronisation sur le second rideau, ne connectez pas un autre flash à la prise synchro de l'appareil.

■ Témoin de disponibilité



- En cas d'utilisation d'un flash comme un SB-800, SB-600, SB-80DX, SB-50DX, SB-30, SB-29s/29, SB-28/28DX, SB-27, SB-26, SB-25, SB-24, SB-23 ou SB-22s, le témoin de disponibilité  s'allume dès que le flash est totalement chargé et prêt à être déclenché.
- Si le témoin de disponibilité clignote environ 3 s. après l'émission à pleine intensité de l'éclair (lorsque le flash est en mode flash auto TTL, ouverture automatique ou auto non TTL), la vue risque d'être sous-exposée. Vérifiez la distance de mise au point, l'ouverture ou la portée du flash et effectuez une nouvelle prise de vue.

Mode de synchronisation du flash

■ Choix du mode de synchronisation du flash

Sélectionnez le mode de synchronisation du flash en tournant la molette de commande principale tout en appuyant sur la commande du mode de synchronisation du flash.

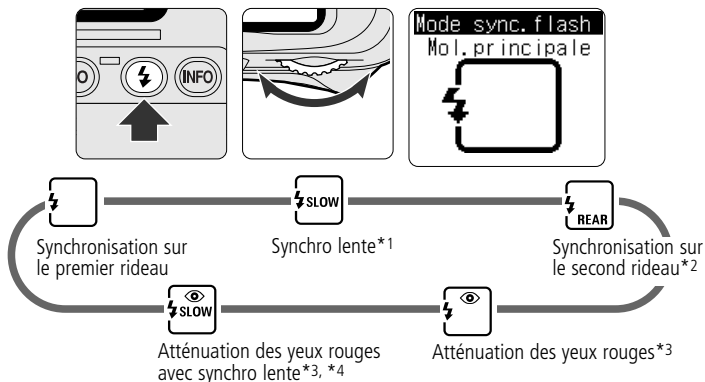

*1 La synchronisation sur le premier rideau est automatiquement sélectionnée en mode d'exposition auto à priorité vitesse ou manuel.

*2 La synchronisation lente est sélectionnée simultanément en mode d'exposition auto programmé ou auto à priorité ouverture. La sélection de la synchronisation sur le second rideau et de la synchronisation lente est indiquée sur l'écran ACL arrière comme suit :

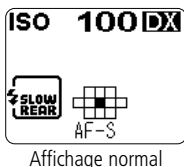

*3 L'indication du mode de synchronisation du flash est inversée si le flash utilisé n'est pas compatible avec le mode d'atténuation des yeux rouges.

*4 L'atténuation des yeux rouges est automatiquement sélectionnée en mode d'exposition auto à priorité vitesse ou manuel.

Système de flash de studio

• La synchronisation sur le second rideau ne peut être utilisée avec un système de flash de studio car il est impossible d'obtenir la synchronisation appropriée.

Mode de synchronisation du flash (suite)

Synchronisation sur le premier rideau

Réglez le mode de synchronisation du flash sur la synchronisation sur le premier rideau pour la prise de vue normale au flash. (Avec les flashes SB-26, SB-25 ou SB-24, réglez le sélecteur de mode de synchronisation du flash sur NORMAL.)

Synchronisation lente

Dans la plupart des situations de prise de vue au flash en mode d'exposition auto programmé ou auto à priorité ouverture, la vitesse d'obturation de l'appareil est automatiquement réglée entre 1/60 et 1/250 s (1/60-1/8 000 s en synchronisation ultra-rapide AUTO FP). Cependant, pour les scènes de nuit, la synchronisation lente utilise une vitesse d'obturation plus lente (jusqu'à 30 secondes) pour faire ressortir tous les détails de l'arrière-plan en exploitant l'ensemble de la lumière ambiante.

Synchronisation sur le second rideau

Le flash se déclenche à la fin de l'exposition, ce qui vous permet d'obtenir un effet de traînée lumineuse derrière le sujet en mouvement éclairé par le flash. (Avec les flashes SB-26, 25 ou 24, réglez le sélecteur de mode de synchronisation du flash sur REAR.) Quand la synchronisation sur le second rideau est utilisée avec le mode d'exposition auto programmé ou auto à priorité ouverture, la synchronisation lente est automatiquement sélectionnée.

Atténuation des yeux rouges

Un pré-éclair pilote est émis ou la lampe d'atténuation des yeux rouges s'allume avant le déclenchement du flash pour réduire l'effet des yeux rouges sur les photos de personnes ou d'animaux. (Uniquement avec les flashes SB-800, SB-600, SB-80DX, SB-28/28DX, SB-27, SB-26 et SB-25.)

Atténuation des yeux rouges avec synchro lente

L'atténuation des yeux rouges et le mode de synchronisation lente sont sélectionnés simultanément (flashes SB-800, SB-600, SB-80DX, SB-28/28DX, SB-27, SB-26 et SB-25). Sélectionnez le mode d'exposition auto programmé ou auto à priorité ouverture.

Modes de synchronisation du flash

- Lorsque l'atténuation des yeux rouges ou l'atténuation des yeux rouges avec synchronisation lente est sélectionnée, un pré-éclair pilote est émis ou la lampe d'atténuation des yeux rouges s'allume avant le déclenchement du flash. Ne bougez pas l'appareil et ne laissez pas non plus le sujet bouger avant le déclenchement de l'appareil. (L'atténuation des yeux rouges n'est pas préconisée si votre priorité principale est le déclenchement.)
- Avec la synchronisation lente et l'atténuation des yeux rouges avec synchronisation lente, gardez l'appareil bien stable pour éviter tout risque de bougé car la vitesse d'obturation est lente. Il est recommandé d'utiliser un pied.

Flashes optionnels utilisables

Flashes optionnels utilisables

Les flashes optionnels suivants sont compatibles avec le F6.

Dans la colonne Objectif du tableau, les chiffres ①, ② et ③ indiquent :

- ①: Nikkor de type G ou D (à l'exception des DX- et IX-Nikkor)
- ②: Objectif AF Nikkor autre que type D ou G ou objectif sans microprocesseur avec «Objec. sans CPU» (☒ 144) spécifié
- ③: Objectifs sans microprocesseur

■ Flashes compatibles avec le système d'éclairage créatif

Flash Objectif	SB-800 (installé sur l'appareil)			SB-800 (comme flash asservi)*1			SB-600 (installé sur l'appareil)			SB-600 (comme flash asservi)*1		
	①	②	③	①	②	③	①	②	③	①	②	③
Dosage automatique flash/ambiance i-TTL*2.	○	○	○	○	○	○	○	○	○	○	○	○
TTL standard*3	○	○	○				○	○	○			
Mode Flash à ouverture automatique	○	○		○	○							
Flash auto non-TTL	○	○	○			○						
Manuel à priorité distance	○	○	○									
Manuel	○	○	○	○	○	○	○	○	○	○	○	○
Synchronisation ultra-rapide AUTO FP	○	○	○	○	○	○	○	○	○	○	○	○
Mémorisation FV	○	○	○	○	○	○	○	○	○	○	○	○
Illuminateur d'assistance AF sur plage large	○	○*4					○	○*4				
Flash stroboscopique	○	○	○	○	○	○				○	○	○
Synchronisation sur le second rideau	○	○	○	○	○	○	○	○	○	○	○	○
Atténuation des yeux rouges		○	○	○				○	○	○		

*1 Dans un système évolué de flash asservi sans câble.



*2 Sélectionnez un système de mesure autre que Mesure spot.

*3 Le flash TTL standard est activé automatiquement lorsque Mesure spot est sélectionné.

*4 Uniquement avec un objectif AF.

Flashes optionnelles utilisables (suite)

■ Flashs compatibles avec le F6 à l'exception du système d'éclairage créatif

Flash	Objectif	TTL			A	M			REAR	
		Dosage automatique flash/ambiance par Multi-capteur 3D	Dosage automatique flash/ambiance par Multi-capteur	TTL standard*1	Auto non TTL*2	Manuel	Synchronisation ultra-rapide FP	Flash stroboscopique	Synchronisation sur le second rideau	Atténuation des yeux rouges
SB-80DX*3, SB-28/28DX	① ②③	○	○	○	○	○	○	○	○	○
SB-50DX	① ②③	○	○	○	○	○			○	
SB-27	① ②③	○	○	○	○	○			○	○
SB-26*3	① ②③	○	○	○	○	○	○	○	○	○
SB-25	① ②③	○	○	○	○	○	○	○	○	○
SB-24	①②③		○	○	○	○		○	○	
SB-29s/29*4, SB-23, SB-21B	①②③		○	○		○			○	
SB-30, SB-22s, SB-22, SB-20, SB-16B, SB-15	①②③		○	○	○	○			○	
SB-11*5, SB-14*5, SB-140*5,*6	①②③		○	○	○	○			○	

- *1 Le flash TTL standard est activé automatiquement lorsque Mesure spot est sélectionné. La sélection du mode d'exposition manuel fait automatiquement passer le mode flash en TTL standard avec des flashes autres que SB-80DX, 50DX, 28/28DX, 27, 26, 25 et 24, équipés du mode flash auto TTL.
- *2 Le mode flash à ouverture automatique est disponible avec le SB-80DX/28DX et les objectifs ① ou ②. Réglez CSM «e3 : Mode flash AA» ( 105) sur «Activé».
- *3 La vitesse d'obturation est automatiquement programmée sur une vitesse plus lente que 1/200 s lorsque le sélecteur du flash asservi sans câble est réglé sur D.
- *4 Avec le SB-29s/29 et le SB-21B, l'autofocus ne peut être utilisé que lorsqu'un AF Micro-Nikkor (60 mm, 105 mm, 200 mm et 70-180 mm) est installé sur l'appareil.
- *5 Le mode flash auto TTL est possible avec le câble d'extension TTL SC-23. En mode A ou M, fixez le SU-2 au SC-13 en cas d'utilisation du SB-11 ou du SB-14, ou fixez le SU-3 au SC-13 en cas d'utilisation du SB-140. Le câble de synchronisation SC-11 ou SC-15 peut également être utilisé ; cependant, le témoin de disponibilité n'apparaîtra pas dans le viseur, et la vitesse d'obturation ne sera pas modifiée automatiquement.
- *6 La photographie en ultraviolet ou en infrarouge ne peut être réalisée que lorsque le SB-140 est réglé sur M.

✓ Flashes autres que Nikon

Utilisez uniquement des flashes Nikon. Les autres modèles risquent d'endommager les circuits électriques de l'appareil par une incompatibilité de tension (250 V ou plus), par un mauvais alignement des contacts électriques ou par une mauvaise commutation de phase.

✎ À propos du flash optionnel

- Pour plus de détails, reportez-vous au manuel d'utilisation du flash.
 - Si les groupes d'appareils sont définis dans le manuel du flash dans la section relative au système d'éclairage créatif, reportez-vous à cette section pour connaître les groupes d'appareils compatibles.
 - Si les groupes d'appareils sont définis dans le manuel des flashes non compatibles avec le système d'éclairage créatif, dans la section relative au flash auto TTL, reportez-vous à cette section pour le groupe d'appareils I.
- Avec les flashes SB-26, 25 ou 24, le mode de synchronisation du flash programmé sur le flash annule celui sélectionné sur le boîtier.
- La vitesse de synchronisation du flash est égale ou inférieure à 1/250 s avec un flash optionnel. (Réglez la vitesse d'obturation sur 1/125 s ou moins avec le Medical-Nikkor 120 mm f/4.)
- La plage des sensibilités disponibles pour le mode flash auto TTL s'étend de 25 à 1000 ISO.
- Pour les flashes non compatibles avec l'illuminateur d'assistance AF sur plage large, l'illuminateur d'assistance AF ne s'allume pas dans les conditions suivantes :
 - La zone de mise au point centrale n'est pas sélectionnée en mode de zone AF sélectif ou AF dynamique.
 - Un groupe de zones de mise au point n'englobant pas la zone de mise au point centrale est sélectionné en mode AF dynamique groupé.
- En mode d'exposition auto programmé, l'appareil contrôle automatiquement l'ouverture maximale disponible de la manière suivante en fonction de la sensibilité du film :

Sensibilité du film (ISO)	25	50	100	200	400	800	1000
Ouverture maximale disponible	2.8	3.3	4	4.8	5.6	6.7	7.1

- * Lorsque la sensibilité augmente d'une unité, l'ouverture maximale disponible se réduit de 1/2 valeur. Si vous disposez d'un objectif dont l'ouverture maximale est inférieure à celles indiquées ci-dessus, toute la plage des ouvertures proposées par l'objectif sera utilisable.
- Lorsque la correction de l'exposition au flash est programmée,  apparaît dans le viseur sans la valeur de correction de l'exposition.

Utilisation du flash

L'opération décrite dans ce chapitre est valable si l'appareil est équipé d'un flash SB-800 ou SB-600 et d'un objectif Nikkor de type D ou G et que le dosage automatique flash/ambiance i-TTL est utilisé.

1 Installez le flash et sélectionnez le système de mesure.

- Sélectionnez un système de mesure autre que Mesure spot.

2 Sélectionnez le mode d'exposition et contrôlez la vitesse d'obturation et l'ouverture.

- En cas d'utilisation de l'atténuation des yeux rouges avec synchronisation lente ou de la synchronisation lente, sélectionnez le mode d'exposition auto programmé ou auto à priorité ouverture.
- Vitesse et ouverture disponibles pour chaque mode d'exposition

Mode d'exposition	Vitesse d'obturation	Ouverture	
Auto programmé	Réglé automatiquement (1/250-1/60 sec.)*1	Réglée automatiquement	64
Auto à priorité vitesse	1/250-30 s*2		66
Auto à priorité ouverture	Réglé automatiquement (1/250-1/60 sec.)*1	Réglage souhaité*3	68
Manuel	1/250-30 s*2, Pose B		70

*1 La vitesse d'obturation peut atteindre jusqu'à 30 secondes en mode de synchronisation lente, synchronisation sur le second rideau ou atténuation des yeux rouges avec synchronisation lente. En mode de synchro ultra-rapide auto FP, la vitesse d'obturation est contrôlée jusqu'à 1/8000 sec.

*2 En mode de synchro ultra-rapide auto FP, la vitesse d'obturation est contrôlée jusqu'à 1/8000 sec.

*3 La portée du flash dépend de la sensibilité du film utilisé et du réglage de l'ouverture. En mode d'exposition auto à priorité ouverture ou manuel, réglez l'ouverture en fonction du tableau relatif à la portée du flash fourni avec le flash.

- L'appareil détermine l'exposition d'arrière-plan en fonction de la vitesse d'obturation sélectionnée. L'indication de surexposition ou de sous-exposition a tendance à s'afficher plus fréquemment en mode d'exposition auto à priorité vitesse et auto à priorité ouverture. Pour renforcer l'exposition d'arrière-plan, réglez la vitesse d'obturation de sorte que l'indicateur analogique de l'état d'exposition indique une exposition correcte en mode d'exposition auto à priorité vitesse ou manuel. Sélectionnez la synchronisation lente en mode d'exposition auto programmé ou à priorité ouverture.

3 Sélectionnez le mode de synchronisation du flash.

4 Sélectionnez TTL-BL.

- Mettez le flash sous tension, puis sélectionnez le mode flash auto TTL.

5 Vérifiez les indications de l'écran ACL.

- Vérifiez que l'indicateur **TTL BL** (SB-800) ou **TTL BL** (SB-600) pour le dosage automatique flash/ambiance i-TTL s'affiche sur l'écran ACL. S'il ne s'affiche pas, appuyez sur la commande MODE jusqu'à ce qu'il s'affiche.

6 Composez la vue, faites la mise au point et contrôlez les indications dans le viseur.



- Sollicitez légèrement le déclencheur et contrôlez l'apparition du témoin de mise au point ● et du témoin de disponibilité ⚡ dans le viseur.

7 Vérifiez la portée du flash et prenez la photo.

- Si le témoin de disponibilité clignote environ 3 s après l'émission à pleine intensité de l'éclair, la vue risque d'être sous-exposée. Vérifiez la distance de mise au point, l'ouverture ou la portée du flash et effectuez une nouvelle prise de vue.
- En cas d'utilisation d'un flash, prenez soin de lire également son manuel d'instructions.

CSM e1 : Vous pouvez sélectionner la synchronisation ultra-rapide AUTO FP ou une limite maximale de vitesse d'obturation de 1/60 à 1/250 s (📷 104).

CSM e2 : Vous pouvez sélectionner une limite minimale de vitesse d'obturation de 30 à 1/60 s en mode auto programmé ou auto à priorité ouverture (📷 104).

À propos de la profondeur de champ

Ce chapitre offre une brève explication des correspondances entre mise au point et profondeur de champ.

■ Profondeur de champ

Lors de la mise au point, il est indispensable de tenir compte de la profondeur de champ. La profondeur de champ est la zone de netteté devant et derrière le sujet sur lequel l'objectif est mis au point. Cette profondeur varie en fonction de la distance de prise de vue, de la focale et surtout de l'ouverture utilisée. Les plus petites ouvertures (nombres f plus grands) donnent une profondeur de champ plus importante dans laquelle l'arrière-plan comme le premier plan paraissent plus nets ; les ouvertures plus grandes (nombres f plus petits) présentent une profondeur de champ plus faible où l'arrière-plan est estompé. De même, des distances de prise de vue plus courtes ou des focales plus longues réduiront la profondeur de champ, tandis que des distances plus longues ou des focales plus courtes l'augmenteront. Notez que la profondeur de champ a tendance à être plus réduite devant que derrière le sujet mis au point.



Grande ouverture $f/2.8$



Petite ouverture $f/32$



Divers

Ce chapitre contient des informations sur les accessoires optionnels, l'entretien de l'appareil photo, des remarques relatives aux piles, les caractéristiques et l'index.

Accessoires optionnels

Vous disposez pour le F6 d'une grande diversité d'accessoires optionnels, tels que des alimentations et des flashes.

■ Poignée-alimentation MB-40

- Avec la poignée-alimentation MB-40, il est possible d'utiliser huit piles 1,5 V type AA alcaline manganèse, Ni-MH ou lithium, ou un accumulateur Li-ion rechargeable EN-EL4 optionnel (avec volet du logement pour accumulateur BL-3 optionnel) pour alimenter le F6. La vitesse d'entraînement du film peut atteindre 8 vps en mode continu haute vitesse. La poignée-alimentation MB-40 améliore la prise en main de l'appareil en position verticale. Elle dispose également d'un déclencheur supplémentaire, d'une molette de commande principale, d'une molette de commande secondaire, d'une commande d'activation d'autofocus et d'un sélecteur multi-directionnel pour la prise de vue verticale.

■ Accumulateur Li-ion rechargeable EN-EL4

- L'accumulateur Li-ion rechargeable EN-EL4 est exclusivement conçu pour la poignée-alimentation MB-40. Elle peut être rechargée et étalonnée à l'aide du chargeur rapide MH-21. Utilisez le volet du logement pour accumulateur BL-3 optionnel pour introduire l'accumulateur Li-ion rechargeable EN-EL4 dans la poignée-alimentation MB-40.

■ Chargeur rapide MH-21

- Le chargeur rapide MH-21 recharge complètement un accumulateur Li-ion rechargeable EN-EL4 déchargé en environ 100 minutes. Branchez-le sur une prise secteur CA 100-240 V, 50-60 Hz.

■ Lecteur de données MV-1

- Transfère les données de prise de vue stockées dans le F6 (📷 112) vers une carte mémoire CompactFlash™ (fournie avec le lecteur de données MV-1). Les données peuvent ensuite être transférées de la carte mémoire vers un PC.
* Le transfert de données vers un PC nécessite des équipements supplémentaires tels qu'un adaptateur PC Card EC-AD1, un adaptateur de carte PCMCIA pour carte mémoire ou un lecteur de carte mémoire.

■ Oculaire antibuée DK-14/DK-17A

- L'oculaire antibuée DK-14/DK-17A réduit la buée sur l'oculaire à basse température ou en présence d'une forte humidité et assure une image nette dans le viseur. Il comprend un verrouillage d'oculaire.

■ Lentille correctrice/Lentille correctrice DK-17C

- Permet aux photographes myopes ou hypermétropes de régler l'oculaire à leur vue. La lentille correctrice se visse facilement sur l'oculaire du viseur. Vous disposez en option de cinq lentilles correctrices pour des réglages dioptriques de -3 , -2 , 0 , $+1$ et $+2$ d. Nous vous recommandons d'essayer les différentes lentilles correctrices en regardant à travers le viseur avant tout achat. Utilisez une lentille correctrice optionnelle si vous nécessitez une correction de -2 à $+1$ d, ajustable à l'aide de la molette de réglage dioptrique du F6. Lorsque vous utilisez une lentille correctrice, définissez le réglage dioptrique du F6 sur -1 d. Le verrouillage d'oculaire est disponible avec la lentille correctrice DK-17C.

■ Œillette caoutchouc DK-19

- L'œillette caoutchouc DK-19 se fixe à l'oculaire et vous permet de voir l'image de visée plus clairement tout en vous évitant une fatigue oculaire. Le DK-19 est disponible avec le verrouillage d'oculaire du DK-17 (fourni), DK-17A ou DK-17C.

■ Viseur d'angle DR-5

- Le viseur d'angle DR-5 vous permet de visualiser une image verticale non inversée avec un angle de visée de 90° . Vous pouvez définir un rapport de reproduction 1:1 ou 2:1*. Une bague adaptatrice est nécessaire pour le fixer au F6.
* Avec un rapport de reproduction de 2:1, un vignetage se produit autour de la périphérie.

■ Loupe de visée DG-2/Adaptateur d'oculaire DK-7

- La loupe de visée DG-2, fixée à l'aide de l'adaptateur d'oculaire FK-7, offre un agrandissement 2X du centre de l'image du viseur. Réglage dioptrique prévu. Utile pour les mises au point critiques en photographie rapprochée.

■ Étui CF-64

- L'étui CF-64 (pour objectif AF-S VR 24-120 mm f/3.5-5.6G IF-ED ou plus petit) est disponible pour cet appareil photo.

■ Courroies/Sangle AH-4

- Courroies disponibles : modèle cuir AN-1 (noir), modèle nylon AN-4B (noir) et AN-4Y (jaune) et modèle nylon - large AN-6Y (jaune) et AN-6W (bordeaux).
- La sangle AH-4 vous permet de tenir fermement et aisément l'appareil et d'opérer très rapidement.

Accessoires optionnels (suite)

■ Plages de visée

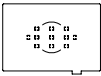
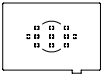
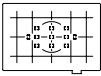
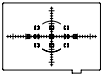
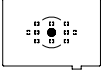
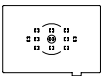
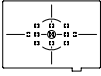
B		Fournie avec le F6. Champ dépoli avec collimateurs. Adapté à la photographie générale.
U		Champ dépoli avec Fresnel, cercle de référence de 12 mm de diamètre et collimateurs. Adapté aux téléobjectifs de plus de 200 mm. Mesure pondérée centrale ou spot recommandée.
E		Plage B avec un quadrillage. Idéal pour la reproduction et la photographie d'architecture. À utiliser spécialement avec l'objectif PC-Nikkor.
M		Champ finement dépoli avec cercle clair de 5 mm de diamètre et réticule pour la correction de la parallaxe des images aériennes, avec graduations millimétriques pour le calcul du grossissement ou la mesure des objets individuels. Image brillante en conditions de faible luminosité. Adapté à la photographie rapprochée, à la microphotographie et aux diverses applications à fort grossissement en général.
J		Champ dépoli avec Fresnel avec couronne de microprismes de 5 mm de diamètre et cercle de référence de 12 mm de diamètre. Adapté à la photographie générale.
A		Champ dépoli avec Fresnel et stigmomètre à champ clair de 5 mm de diamètre. Mise au point rapide et précise pour des sujets incluant des lignes droites et des contours mal définis. Convenant à la photographie générale.
L		Identique au type A, mais avec la ligne du stigmomètre à champ clair inclinée à 45°. Mise au point rapide et précise pour des sujets incluant des lignes droites et des contours mal définis. Convenant à la photographie générale.

Plage de visée de type M

- Ne permet pas la mesure de l'exposition.
Avec ce type de plage de visée, il est recommandé de sélectionner «Désactivé» dans le CSM «a5-1 : Mise au point manuelle» de «a5 : Éclair. zone MAP» ( 95) en raison de ses caractéristiques optiques.

■ Filtres

- Les filtres Nikon sont de trois types : à filetage, à changement arrière et à insertion. Avec le F6, la correction d'exposition n'a pas besoin d'être prise en considération, à l'exception du filtre R60. Corrigez l'exposition de +1 IL lorsque vous utilisez le R60. À noter que si vous utilisez des filtres spéciaux autres que Nikon, l'autofocus ou le télémètre électronique peuvent ne pas fonctionner correctement.
- Utilisez le filtre polarisant circulaire C-PL ou C-PLII à la place du filtre polarisant Polar. Le filtre polarisant courant ne peut pas être utilisé avec le F6.
- Utilisez un filtre L37C ou NC quand le filtre est destiné à protéger l'objectif.
- Un effet de moiré peut apparaître si votre sujet se trouve devant une lumière intense ou si une source lumineuse intense est dans le champ. Dans ce cas, retirez le filtre avant de prendre la photo.
- Avec des filtres nécessitant une correction autre que 1, la mesure matricielle peut ne pas fonctionner. Dans ce cas, il est recommandé d'utiliser la mesure pondérée centrale. Pour plus de détails, reportez-vous au manuel d'instructions du filtre.

() = correction de l'ouverture /f

Film	Type		Désignation	Correction d'exposition		À filetage - format (mm)												Changement arrière		À insertion (mm)	
				Lumière du jour	Éclairage au tungstène	39	46	52	58	62	67	72	77	82	95	122	Baionnette	39	52		
Noir et blanc et couleur	Neutre		NC	1			○	○	○	○	○	○	○								
	Skylight		L 1BC	1			○		○		○							○			
	Ultraviolet		L 37C	1			○		○		○	○	○	○				○			
			L 39	1				○													
Noir et blanc	Jaune	Moyen	Y 48	1.7 (2/3)	1.2 (1/3)	○	○	○	○	○	○						○				
		Foncé	Y 52	2 (1)	1.4 (1/2)	○															
	Orange		O 56	3.5 (1 5/6)	2 (1)	○	○	○	○	○							○				
	Rouge		R 60	8 (3)	5 (2 1/3)	○	○	○	○	○							○				
Applications spéciales (en noir et blanc et couleur)	Doux		Soft 1	1				○	○	○	○										
			Soft 2	1				○	○	○	○										
	Polarisation circulaire		C-PL	2-4 (1-2)			○										○	○			
			C-PLII					○	○	○	○	○				○	○				
	Densité neutre		ND 2xS	2 (1)		○															
			ND 4xS	4 (2)		○															
ND 8xS			8 (3)		○																
Couleur	Ambre	Clair	A 2	1.2 (1/3)		○	○	○	○	○							○				
		Foncé	A 12	2 (1)		○															
	Bleu	Clair	B 2	1.2 (1/3)		○	○	○	○	○							○				
		Moyen	B 8	1.6 (2/3)		○															
		Foncé	B 12	2.2 (1 1/6)		○															

Accessoires optionnels (suite)

Flash SB-800

Ce flash très performant dispose d'un nombre guide de 38 (m, réflecteur zoom réglé sur la focale 35 mm, 100 ISO, 20°C) et prend en charge le contrôle de flash i-TTL, TTL, ouverture automatique (AA), auto non TTL (A), manuel et stroboscopique. Le mode de synchronisation du flash, dont synchronisation lente et synchronisation sur le second rideau, peut être défini sur l'appareil photo. Lorsqu'il est utilisé avec le F6, le flash SB-800 prend en charge la synchro ultra-rapide auto FP pour des vitesses de synchronisation supérieures à 1/250 sec. (mode flash stroboscopique exclu), la mémorisation FV pour la recomposition de photos sans changement de l'intensité du flash, et Système évolué d'éclairage sans câble avec prise en charge des modes i-TTL, ouverture automatique, manuel, et du contrôle de flash stroboscopique. L'illuminateur d'assistance AF intégré peut être utilisé avec l'ensemble des 11 zones de mise au point du F6. Pour opérer en flash indirect ou pour la photographie rapprochée, la tête du flash peut pivoter sur 90° au-dessus et 7° au-dessous de l'horizontale, et de 180° vers la gauche et 90° vers la droite. Un éclairage doux peut être obtenu grâce au dôme de diffusion SW-10H fourni. La fonction zoom automatique (24–105 mm) garantit que la couverture du flash est adaptée à la focale employée. Le diffuseur grand-angle intégré peut être utilisé pour couvrir des angles de 14 mm et 17 mm. Un illuminateur est inclus comme assistance au réglage dans l'obscurité. Le SB-800 peut être alimenté par quatre piles type AA (cinq en cas d'utilisation du bloc de recyclage rapide SD-800) ou par une alimentation SD-6, SD-7 ou SD-8A (optionnelle). Des réglages personnalisés permettent d'ajuster l'ensemble des paramètres.



Flash SB-600

Ce flash très performant dispose d'un nombre guide de 30 (m, réflecteur zoom réglé sur la focale 35 mm, 100 ISO, 20°C) et prend en charge le contrôle de flash i-TTL, TTL, manuel et stroboscopique. Lorsqu'il est utilisé avec le F6, le flash SB-600 prend en charge la synchro ultra-rapide auto FP pour des vitesses de synchronisation supérieures à 1/250 sec. (mode flash stroboscopique exclu), la mémorisation FV pour la recomposition de photos sans changement de l'intensité du flash, et le Système évolué d'éclairage sans câble avec prise en charge des modes i-TTL, ouverture automatique, manuel, et du contrôle de flash stroboscopique. La fonction zoom automatique (24-85 mm) garantit que la couverture du flash est adaptée à la focale employée. Le diffuseur grand-angle intégré peut être utilisé pour couvrir un angle de 14 mm. Un illuminateur est inclus comme assistance au réglage dans l'obscurité. Le SB-600 peut être alimenté par quatre piles type AA ou par une alimentation SD-6, SD-7 ou SD-8A (optionnelle).



■ Accessoires connectés à la prise télécommande 10 broches

- En fixant les accessoires ci-dessous à la prise télécommande 10 broches du F6, vous pouvez bénéficier de fonctions comme la prise de vue à distance ou la prise de vue automatique.
- Dès que vous n'utilisez plus la prise télécommande 10 broches, prenez soin de la protéger avec le bouchon fourni. La poussière ou le contact avec des corps étrangers pourrait provoquer son dysfonctionnement.
- Pour raccorder un accessoire sur la prise 10 broches, alignez les repères, insérez la fiche et tournez la vis de serrage comme indiqué.

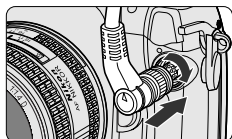

Accessoire	Utilisation	Longueur
Câble de télécommande MC-20	Il permet de déclencher l'appareil à distance et de réduire le risque de bougé de l'appareil. Il autorise également les modes d'exposition de longue durée B ou T, et il peut émettre un signal sonore toutes les secondes pendant le temps de pose.	Envir. 80 cm
Câble d'extension de télécommande MC-21	Câble d'extension pour les câbles de télécommande MC-20, MC-22, MC-23, MC-25 ou MC-30.	Envir. 3 m
Câble de télécommande pour dispositifs spéciaux MC-22	Câble de télécommande doté de bornes bleue, jaune et noire pour connexion à un dispositif de déclenchement. Possibilité de télécommander par son ou signal.	Envir. 1 m
Câble de connexion deux boîtiers MC-23	Permet de relier deux F6 pour un déclenchement simultané.	Envir. 40 cm
Câble adaptateur MC-25	Permet la connexion au F6 d'accessoires de télécommande munis d'une prise 2 broches, tels que la radiocommande MW-2, l'intervallomètre MT-2 ou la télécommande optique ML-2.	Envir. 20 cm
Câble de télécommande MC-30	Utile pour déclencher l'appareil à distance et réduire le risque de bougé de l'appareil. Il permet également de bloquer le déclencheur pour les expositions de longue durée (pose B).	Envir. 80 cm
Télécommande optique ML-2	Permet de commander l'appareil jusqu'à 100 m de distance par l'émission d'un rayon infrarouge à signal modulé. Il est possible d'utiliser plusieurs ML-2 pour augmenter la distance opérationnelle. (Le câble adaptateur MC-25 est nécessaire.)	—
Télécommande optique ML-3	Permet la commande de l'appareil jusqu'à 8 m de distance grâce à un rayon infrarouge. Le déclenchement automatique peut être utilisé en cas de déclenchement au moment où le sujet rentre dans la zone située directement entre l'émetteur et le récepteur.	—

Entretien de l'appareil photo



AVERTISSEMENT



N'utilisez

JAMAIS de dissolvants organiques comme du diluant ou du benzène à proximité du F6.

Ils sont inflammables et dangereux pour votre santé. Ils peuvent également endommager votre appareil photo.

• **Nettoyage du boîtier**

Retirez la saleté et la poussière du boîtier à l'aide d'un pinceau soufflant et nettoyez-le avec un chiffon doux et propre. Après une utilisation en bord de mer, nettoyez le boîtier avec un chiffon doux et propre légèrement imbibé d'eau douce pour retirer le sel, puis essuyez-le avec un chiffon sec.

• **Nettoyage du miroir et de l'objectif**

Retirez la saleté et la poussière du miroir et de l'objectif à l'aide d'un pinceau soufflant. Pour éliminer les traces de doigts ou les taches de la surface de l'objectif, utilisez un chiffon doux ou un papier optique légèrement imbibé d'éthanol (alcool) ou de nettoyant optique.

• **Protégez l'appareil et l'objectif contre les fortes vibrations ou les chocs**

Prenez soin de ne pas laisser tomber ou cogner l'appareil et l'objectif sur une surface dure. Le choc pourrait endommager leur mécanisme de précision.

• **Ne touchez pas les lamelles de l'obturateur**

L'obturateur est constitué de lamelles très fragiles. Ne les touchez pas et n'appliquez pas non plus le pinceau soufflant dessus. Vous pourriez les rayer, les déformer ou les déchirer.

• **Évitez les forts champs électriques ou magnétiques**

L'appareil peut ne pas fonctionner correctement s'il se trouve à proximité de forts champs électriques ou magnétiques comme à proximité d'une tour de transmission. Évitez d'utiliser l'appareil dans de tels emplacements.

• **Rangez votre appareil dans un endroit frais et sec**

Rangez votre appareil dans un endroit frais et sec pour le protéger de l'humidité. Gardez-le à l'abri de la naphtaline ou du camphre (produits antimites), des appareils électriques générant des champs magnétiques et ne le laissez pas dans des endroits soumis à des températures élevées comme dans une voiture en été ou près d'un radiateur.

• **Évitez les brusques changements de température**

Avec les brusques changements de température, de la condensation peut se former à l'intérieur du boîtier. Si vous passez l'appareil d'un endroit très chaud à un endroit très froid ou vice versa, enveloppez-le dans un sac bien fermé comme un sac plastique et laissez-le ainsi quelques instants pour le changer progressivement de température.



• Retirez les piles et rangez l'appareil avec un absorbeur d'humidité

Si vous n'avez pas l'intention d'utiliser votre appareil pendant une longue période, retirez les piles pour le protéger contre une fuite de l'électrolyte.

- En cas d'environnement humide, rangez votre appareil dans un sac plastique avec un absorbeur d'humidité pour le protéger de la poussière, de l'humidité et du sel. Notez, cependant, que le rangement de l'appareil dans un sac vinyle risque de détériorer le cuir de l'étui. Gardez les piles dans un endroit frais et sec à l'abri de la chaleur et de l'humidité.
- Changez l'absorbeur d'humidité régulièrement car il perd de son efficacité avec le temps.
- Si vous n'utilisez pas l'appareil pendant une très longue période, cela peut aboutir à la formation de moisissure et provoquer le dysfonctionnement de l'appareil. Pour éviter cela, mettez l'appareil sous tension et déclenchez-le plusieurs fois par mois.

Nikon décline toute responsabilité pour toute anomalie de fonctionnement qui proviendrait d'une utilisation de l'appareil autre que celle préconisée dans ce manuel.

À propos des piles

 AVERTISSEMENT	 Les piles hors de portée des enfants. En cas d'absorption accidentelle, appelez immédiatement un médecin.  Gardez
---	---

• Utilisez deux piles au lithium

Avec la poignée-alimentation MB-40, il est possible d'utiliser huit piles 1,5 V alcaline manganèse, lithium Ni-MH ou un accumulateur Li-ion rechargeable EN-EL4 pour alimenter le F6.

- Changez les piles bien avant qu'elles ne soient complètement déchargées et préparez un jeu de piles neuves avant toute grande occasion photographique.

• Mettez l'appareil hors tension avant de changer les piles

Mettez l'appareil hors tension avant de changer les piles et insérez les piles en respectant le positionnement des bornes + et –.

- Des saletés sur les bornes des piles peuvent donner lieu à un mauvais contact. Nettoyez bien les piles avec un chiffon sec avant de les insérer.

• Utilisez des piles neuves à basse température





Le niveau de charge des piles diminue par grand froid, et l'appareil peut ne pas fonctionner correctement avec des piles un peu usagées. Utilisez un jeu de piles neuves, gardez des piles de rechange au chaud et alternez entre les deux jeux de piles.



- À basse température, la vitesse d'entraînement du film diminue, tout comme le nombre de films utilisables. Cependant, le niveau de charge des piles redevient normal dès que la température remonte à des valeurs normales.

• Ne jetez pas les piles au feu et ne les court-circuitez pas

Ne jetez pas les piles au feu. Ne court-circuitez pas, ne démontez pas, ne chauffez pas les piles. Ne chargez pas des piles non rechargeables.

Dépannage

Écran ACL supérieur	Viseur	Écran ACL arrière	Cause
FEE clignote	FEE clignote	FEE apparaît	<ul style="list-style-type: none"> L'objectif Nikkor à microprocesseur (autre qu'un objectif de type G) n'est pas réglé à son ouverture minimale.
 apparaît	 apparaît	—	<ul style="list-style-type: none"> Les piles sont déchargées.
 clignote	 clignote	—	<ul style="list-style-type: none"> Les piles sont sur le point d'être totalement déchargées.
—	—	HORLOGE REMISE À ZÉRO. Programmer heure et date	<ul style="list-style-type: none"> L'horloge intégrée a été réinitialisée.
ΔF apparaît	ΔF apparaît	ΔF apparaît	<ul style="list-style-type: none"> La différence en incréments IL par rapport à l'ouverture maximale de l'objectif est affichée. Un objectif sans microprocesseur avec une ouverture maximale non spécifiée est installé.
Err et E clignent	Err et E clignent	ERREUR CHARGEMT	<ul style="list-style-type: none"> Le film n'avance pas correctement.
Err clignote	Err clignote	DX ERR	<ul style="list-style-type: none"> La sensibilité du film est réglée sur DX et un film codé non DX est chargé.
E clignote	E clignote	REBOBINAGE OK	<ul style="list-style-type: none"> Le film reste dans l'appareil une fois le rembobinage terminé.
End clignote	End clignote	FIN DU FILM	<ul style="list-style-type: none"> La fin du rouleau de film est atteinte.
0.. et le compteur de vues clignent	0.. et le compteur de vues clignent	REBOBINAGE	<ul style="list-style-type: none"> Les piles se sont totalement déchargées pendant le rembobinage du film.
—	▶ ◀ clignote	—	<ul style="list-style-type: none"> L'autofocus ne peut pas fonctionner.

	Solution	Page
	• Réglez l'objectif à son ouverture minimale.	20
	• Préparez un jeu de piles neuves.	18
	• Mettez l'appareil hors tension et remplacez les piles.	18
	• Réglez l'heure et la date dans le menu de configuration «Date».	35
	• Spécifiez l'ouverture maximale de l'objectif sans microprocesseur. La valeur d'ouverture s'affiche.	40, 144
	• Recommencez le chargement du film.	22
	• Chargez un film codé DX ou réglez manuellement la sensibilité du film.	23, 44
	• Retirez la cartouche de film.	32
	• Rembobinez le film à l'aide des deux commandes de rembobinage  ou de la manivelle.	46, 47
	• Remplacez les piles, puis rembobinez à nouveau le film à l'aide des deux commandes de rembobinage  ou de la manivelle.	46, 47
	• Faites la mise au point manuellement.	61

Dépannage (suite)

Écran ACL supérieur	Viseur	Écran ACL arrière	Cause
H I apparaît	H I apparaît	HI apparaît	• Possibilité de surexposition.
Lo apparaît	Lo apparaît	Lo apparaît	• Possibilité de sous-exposition.
L'indicateur analogique clignote	L'indicateur analogique clignote	—	• La luminosité du sujet dépasse la plage d'exposition de l'appareil.
buLb clignote	buLb clignote	buLb apparaît	• La vitesse d'obturation est réglée sur buLb en mode S.
P ou S clignote	R apparaît	—	• Un objectif sans microprocesseur est installé ou aucun objectif n'est installé en mode P ou S.
250 apparaît	250 apparaît	250 apparaît	• Une vitesse d'obturation supérieure à 1/250 s (vitesse de synchronisation maximale) est sélectionnée en mode S ou M.
—	⚡ clignote pendant 3 s après l'émission du flash	—	• Déclenchement du flash à pleine intensité et possibilité de sous-exposition.
Err clignote	Err clignote	ERR apparaît	• Un dysfonctionnement a été détecté.
FuL clignote	FuL clignote	PLUS DE MÉMOIRE NE PEUT ENREGIS. INFOS PRISE/VUE. ÉTEINDRE REFLEX.	• La mémoire du F6 est saturée.
—	—	<input type="checkbox"/> mis en surbrillance	• L'atténuation des yeux rouges ou l'atténuation des yeux rouges avec synchronisation lente est sélectionnée alors que le flash installé n'est pas doté de cette fonction.

	Solution	Page
	<ul style="list-style-type: none"> • En mode P, utilisez un filtre atténuateur gris neutre. • En mode S, sélectionnez une vitesse d'obturation plus rapide. • En mode A, sélectionnez une ouverture plus petite (nombre f/ plus grand). (Si l'indication d'avertissement ne disparaît pas malgré les solutions proposées en mode S ou A, utilisez en plus un filtre atténuateur gris neutre.) 	65 67 69
	<ul style="list-style-type: none"> • En mode P, utilisez le flash. • En mode S, sélectionnez une vitesse d'obturation plus lente. • En mode A, sélectionnez une ouverture plus grande (nombre f/ plus petit). (Si l'indication d'avertissement ne disparaît pas malgré les solutions proposées en mode S ou A, utilisez en plus le flash.) 	65 67 69
	<ul style="list-style-type: none"> • Lorsque le sujet est lumineux, utilisez un filtre atténuateur gris neutre ; lorsqu'il est sombre, utilisez le flash. 	67, 69, 71
	<ul style="list-style-type: none"> • Annulez le réglage en sélectionnant une vitesse d'obturation d'au moins 30 s ou passez en mode M pour réaliser une exposition de longue durée. 	66, 70
	<ul style="list-style-type: none"> • Si un objectif sans microprocesseur est installé, réglez le mode d'exposition sur A ou M. 	65, 67, 68, 70
	<ul style="list-style-type: none"> • Déclenchez pour prendre une photo au flash. (La vitesse d'obturation passe automatiquement à 1/250 s.) • Avec le SB-800/SB-600, effectuez une synchronisation ultra-rapide AUTO FP en sélectionnant «1/250 (FP auto)» dans le menu CSM «e1 : Vit. sync. flash». 	104 162
	<ul style="list-style-type: none"> • Vérifiez la distance de mise au point, l'ouverture ou la portée du flash et effectuez une nouvelle prise de vue. 	156, 163
	<ul style="list-style-type: none"> • Déclenchez à nouveau. Si l'indication d'avertissement ne disparaît pas ou si cet avertissement apparaît fréquemment, contactez un revendeur ou un centre de maintenance agréé Nikon. 	—
	<ul style="list-style-type: none"> • Mettez l'appareil photo hors tension puis à nouveau sous tension. L'indication d'avertissement disparaît mais aucune donnée ne sera enregistrée tant que vous n'aurez pas effacé des données de la mémoire. 	120
	<ul style="list-style-type: none"> • Utilisez un flash doté de la fonction d'atténuation des yeux rouges. 	159, 160

Dépannage (suite)

■ Microprocesseur de l'appareil

Le microprocesseur du F6 peut parfois mettre l'appareil hors tension, du fait de l'électricité statique ou de la faible charge des piles, même si ces dernières sont neuves et correctement installées. Pour les mêmes raisons, le film peut ne pas avancer correctement. Dans ces deux cas, il suffit de mettre l'appareil hors tension, puis à nouveau sous tension ou de retirer, puis de réinstaller les piles.

■ Défauts d'affichage

L'affichage de l'écran ACL et les indications fournies par le viseur ont tendance à s'assombrir lorsque la température est élevée et à répondre plus lentement lorsque la température est basse. Dans les deux cas, le phénomène cesse lorsque la température revient à la normale.

■ Éclairage de l'écran ACL

La luminosité de l'éclairage de l'écran ACL s'affaiblit avec le temps. Il ne s'agit en aucun cas d'un dysfonctionnement. Contactez un revendeur ou un centre de maintenance agréé Nikon pour le faire remplacer.

Caractéristiques

Type d'appareil	Reflex autofocus 24x36 à moteur intégré avec obturateur dans le plan focal à translation verticale contrôlé électroniquement
Modes d'exposition	P : Auto programmé (possibilité de décalage du programme) S : Auto à priorité vitesse A : Auto à priorité ouverture M : Manuel
Format de l'image	24 x 36 mm (film 35 mm standard)
Monture d'objectif	Nikon F (avec couplage AF, contacts AF)
Objectif	<ul style="list-style-type: none"> • AF Nikkor de type G ou D (à l'exception des DX- et IX-Nikkor) : toutes les fonctions sont disponibles • PC Micro-Nikkor 85 mm f/2,8D : à l'exception de l'autofocus et des modes d'exposition autres que Manuel, toutes les fonctions sont disponibles sans avoir à basculer et/ou décentrer l'objectif • AF Nikkor autres que type D ou G (à l'exception des AF Nikkor pour F3AF) : toutes les fonctions sont disponibles à l'exception de la mesure matricielle couleur 3D • AI-P Nikkor : toutes les fonctions sont disponibles à l'exception de la mesure matricielle 3D et de l'autofocus • Sans microprocesseur : utilisable en mode d'exposition auto à priorité ouverture ou manuel ; télémètre électronique : utilisable avec les objectifs présentant une ouverture maximale de f/5.6 ou plus lumineuse ; mesure matricielle couleur, affichage de la valeur d'ouverture, etc. : utilisables avec les informations d'objectif spécifiées (objectifs AI) • TC-16A : autofocus disponible avec certains objectifs présentant une ouverture maximale de f/3.5 ou plus lumineuse (télémètre électronique non utilisable) • Objectifs non AI : peuvent être installés avec certaines modifications (mesure diaphragmée)
Viseur	Viseur pentaprisme fixe à hauteur d'œil, réglage dioptrique intégré (-2,0 à +1d), obturateur d'oculaire intégré et oculaire DK-17 fourni
Dégagement oculaire	18 mm (à -1 dioptrie)
Plage de visée	BriteView de type B II, interchangeable avec six plages de visée optionnelles
Couverture de l'image de visée	Envir. 100 %
Grandissement du viseur	Envir. 0,74X avec un objectif 50 mm réglé sur l'infini et -1,0 dioptrie
Informations du viseur	État de la mise au point, système de mesure, mémorisation AE, mémorisation FV, mode d'exposition, verrouillage de la vitesse d'obturation, vitesse d'obturation, valeur d'ouverture (incrément), verrouillage de l'ouverture, ouverture, surimpression, niveau de charge des piles, compteur de vues/valeur de correction de l'exposition, indicateur analogique de l'état d'exposition, correction de l'exposition, bracketing, témoin de disponibilité, 11 collimateurs (zones de mise au point)
Miroir	Automatique à retour instantané

Caractéristiques (suite)

Ouverture de l'objectif	Automatique à retour instantané, avec commande de contrôle de profondeur de champ
Autofocus	Détection de phase TTL, module autofocus Nikon Multi-CAM2000 <ul style="list-style-type: none"> • Plage de détection : -1 IL à 19 IL (à 100 ISO et à température normale)
Contrôle de la mise au point	<ul style="list-style-type: none"> • Autofocus ponctuel (S), autofocus continu (C), mise au point manuelle (M) • Suivi de la mise au point automatiquement activé en mode autofocus ponctuel (S) ou continu (C)
Zone de mise au point	Une ou plusieurs zones de mise au point peuvent être sélectionnées parmi les 11
Mode de zone AF	<ul style="list-style-type: none"> • AF sélectif • AF dynamique • AF dynamique groupé • Mode AF dynamique avec priorité au sujet le plus proche
Mémorisation de la mise au point	La mise au point est mémorisée en appuyant sur la commande AE/AF-L ou en sollicitant légèrement le déclencheur en mode autofocus ponctuel
Système de mesure	Système de mesure de l'exposition TTL à pleine ouverture <ul style="list-style-type: none"> • Mesure matricielle 3D : avec objectif de type G ou D (à l'exception des DX- et IX-Nikkor) • Mesure matricielle : avec objectif AF Nikkor autre que type D ou G (à l'exception des AF Nikkor pour F3AF), objectif AI-P ou objectif sans microprocesseur avec informations d'objectif spécifiées • Mesure pondérée centrale : env. 75 % de la sensibilité de la mesure concentrée dans le cercle de 12 mm de diam. • Mesure spot : cercle de 4 mm de diam. (env. 1,5 % du cadre de visée) ; bascule en fonction de la zone de mise au point sélectionnée
Plage de mesure	Mesure matricielle 3D : 0-20 IL Mesure pondérée centrale : 0-20 IL Mesure spot : 2-20 IL (à température normale, avec un film 100 ISO et un objectif 50 mm f/1.4)
Couplage du système de mesure de l'exposition	UCT et AI combinés, le levier de couplage peut être modifié
Correction de l'exposition	Dans une plage de ± 5 IL, par incréments de 1/3, 1/2 ou 1 IL
Mémorisation de l'exposition auto	Valeur d'exposition détectée mémorisée en appuyant sur la commande AE/AF-L
Bracketing auto	Nombre de vues : 2-7 ; correction par incréments de 1/3, 1/2, 2/3 ou 1 IL
Réglage de la sensibilité du film	<ul style="list-style-type: none"> • Choix entre DX et manuel (le réglage manuel a priorité sur le réglage DX détecté) • Plage de sensibilité du film : DX: 25 à 5000 ISO, manuel : 6 à 6400 ISO par incréments de 1/3
Obturbateur	Dans le plan focal à translation verticale contrôlé électroniquement (avec système de surveillance intégré)

Vitesses d'obturation	<ul style="list-style-type: none"> • En mode P, A : 30 à 1/8000 s • En mode S : 30 à 1/8000 s (par incréments de 1/3), X (1/250 s) • En mode M : 30 à 1/8000 s (par incréments de 1/3), pose B, X (1/250 s) * La vitesse d'obturation peut être allongée à 30 min en mode M
Contact de synchronisation	Contact X uniquement ; synchronisation du flash jusqu'au 1/250 s (jusqu'au 1/8000 s en synchronisation ultra-rapide AUTO FP)
Contrôle du flash	<p>Contrôle du flash TTL par multi-capteur TTL à cinq zones avec circuit intégré unique et capteur AE 1 005 photosites</p> <ul style="list-style-type: none"> • Dosage automatique flash/ambiance i-TTL avec SB-800/600 • Dosage automatique flash/ambiance par Multi-capteur TTL : dosage automatique flash/ambiance par Multi-capteur 3D compatible avec les flashes SB-800, SB-600, SB-80DX, SB-50DX, SB-28/28DX, SB-27, SB-26, SB-25 et les objectifs Nikkor de type D et G ; dosage automatique flash/ambiance par Multi-capteur compatible avec les flashes sans pré-éclair pilote et les objectifs à microprocesseur autre que type D ou G ou les objectifs sans microprocesseur • TTL standard : avec Mesure spot • Plage de sensibilité du film en mode flash auto TTL : 25 à 1000 ISO
Mode de synchronisation du flash	Synchronisation sur le premier rideau (normale), atténuation des yeux rouges, atténuation des yeux rouges avec synchronisation lente, synchronisation lente, synchronisation sur le second rideau
Témoin de disponibilité	S'allume lorsque le flash est complètement chargé (flashes SB-800, SB-600, SB-80DX, SB-50DX, SB-30, SB-29s/29, SB-28/28DX, SB-27, SB-26, SB-23, etc.) ; clignote (3 s après l'émission du flash) pour signaler une intensité insuffisante de l'éclair
Griffe flash	Communication des données numériques avec contact direct ISO518 (contact synchro, contact témoin de disponibilité, contact de flash auto TTL, contact de pilotage, GND), dotée du système de verrouillage des flashes concernés
Prise synchro	Prise ISO519, dotée de vis de verrouillage
Système d'éclairage créatif	Système évolué de flash asservi sans câble, synchronisation ultra-rapide AUTO FP, lampe pilote, mémorisation FV et illuminateur d'assistance AF pour l'autofocus multi-zone disponible avec les flashes SB-800, SB-600
Retardateur	Contrôlé électroniquement ; temporisation : 10 s
Commande de contrôle de profondeur de champ	Objectif diaphragmé sur l'ouverture programmée à l'aide de la commande de contrôle de profondeur de champ
Miroir relevé	Possible à l'aide du sélecteur de mode d'entraînement du film
Chargement du film	Le film avance automatiquement jusqu'à la première vue lorsque le dos de l'appareil est fermé

Caractéristiques (suite)

Entraînement du film	<ul style="list-style-type: none"> • Entraînement automatique par le moteur intégré • Vitesse d'entraînement du film (en autofocus continu (C), mode d'exposition manuel vitesse d'obturation au 1/250 s ou plus, film 36 poses, piles au lithium de type CR123A [piles type AA alcaline manganèse ou accumulateur Li-ion rechargeable EN-EL4 dans la poignée-alimentation MB-40]) <ul style="list-style-type: none"> S: Vue par vue CL: Continu basse vitesse Envir. 2 vps [envir. 4 vps] CH: Continu basse vitesse Envir. 5.5 vps [envir. 8 vps] Cs: Continu basse vitesse en mode silencieux Envir. 1 vps [envir. 2 vps]
Rembobinage film	<ul style="list-style-type: none"> • Automatique par le moteur intégré (activé à l'aide des deux commandes de rembobinage du film), rembobinage manuel également possible à l'aide de la manivelle • Vitesse de rembobinage avec film 36 poses : C : envir. 7 s, Cs : envir. 12 s
Surimpression	Activer par l'intermédiaire du menu Prise/vue
Intervallomètre	Activer par l'intermédiaire du menu Prise/vue
Informations de l'écran ACL supérieur (éclairage intégré)	Verrouillage de la vitesse d'obturation, vitesse de synchronisation, vitesse d'obturation, valeur d'ouverture (IL), verrouillage de l'ouverture, ouverture, bracketing auto, mode d'exposition, décalage du programme, correction de l'exposition, indicateur analogique de l'état d'exposition, niveau de charge des piles, valeur de correction de l'exposition, état du bracketing auto, compteur de vues
Informations de l'écran ACL arrière (éclairage intégré)	<ul style="list-style-type: none"> • Affichage de la prise de vue (standard, détaillé, gros caractères) • Affichage des informations de prise de vue (informations sur le film, sur les vues) • Affichage des menus (CSM, Configuration, Prise/vue, Objec. sans CPU, Langue)
Impression des données	Activer par l'intermédiaire du menu Prise/vue <ul style="list-style-type: none"> • Impression sur les vues, impression entre les vues, impression sur la vue 0 • Plage de sensibilité du film : DX: 50 à 3200 ISO
Horloge interne	Horloge intégrée ; type 24 heures ; réglage automatique des années bissextiles jusqu'au 31 décembre 2099
Dos de l'appareil	Monté sur charnière ; fenêtre de confirmation de présence du film, sélecteur de mode de zone AF, sélecteur multi-directionnel, commande MENU, commande de sensibilité du film (ISO), commande du mode de synchronisation du flash, commande INFO, écran ACL arrière, unité d'impression des données intégrée
Infos prise/vue	Nombre de films 36 poses pouvant être enregistrés : envir. 57 films pour des informations de prise de vue standard (13 éléments), envir. 31 films pour des informations de prise de vue détaillées (21 éléments)
Prise télécommande 10 broches	Equipped

Source d'alimentation	Porte-piles MS-41 fourni (2 piles au lithium 3 V) ; poignée-alimentation MB-40 optionnelle et porte-piles type AA MS-40 optionnel disponibles (pour huit piles alcalines manganèse, lithium ou Ni-MH, ou un accumulateur Li-ion rechargeable EN-EL4 avec volet du logement pour accumulateur BL-3) ; pile pour la mémorisation des informations intégrée																		
Commutateur marche/arrêt	Position ON (marche), OFF (arrêt) et éclairage de l'écran ACL																		
Système de mesure de l'exposition	Extinction automatique en cas d'inactivité 8 s après la mise sous tension ; activé par légère sollicitation du déclencheur ou à l'aide de la commande d'activation d'autofocus (AF-ON)																		
Contrôle du niveau de charge des piles	<p> : niveau de charge insuffisant ; : les piles commencent à se décharger ; : les piles sont à presque déchargées ; clignotant : les piles sont sur le point d'être totalement déchargées ; aucune indication/aucun symbole : les piles sont complètement déchargées ou mal installées </p>																		
Nombre de films 36 poses utilisables par jeu de piles neuves	<p>Le nombre films utilisables est testé par Nikon comme suit : Test 1 Données de prise de vue : avec un objectif AF-S VR 24-120 mm f/3.5-5.6G ED, fonction de réduction des vibrations activée, mode autofocus continu, mode d'entraînement S et vitesse d'obturation de 1/250 s Opération d'autofocus : légère sollicitation du déclencheur pendant 8 s, mise au point activée de l'infini (8) jusqu'à la distance minimale et retour à l'infini (8) avant chaque prise de vue. Après extinction automatique du système de mesure de l'exposition, la même opération se reproduit pour la vue suivante.</p> <table border="1" data-bbox="304 883 951 1170"> <thead> <tr> <th data-bbox="304 883 640 939">Pile \ Température</th> <th data-bbox="640 883 803 939">A 20°C</th> <th data-bbox="803 883 951 939">A -10°C</th> </tr> </thead> <tbody> <tr> <td data-bbox="304 939 640 974">3V lithium</td> <td data-bbox="640 939 803 974">Envir. 15</td> <td data-bbox="803 939 951 974">Envir. 6</td> </tr> <tr> <td data-bbox="304 974 640 1037">Type AA alcaline manganèse (avec MB-40)</td> <td data-bbox="640 974 803 1037">Envir. 10</td> <td data-bbox="803 974 951 1037">Envir. 1</td> </tr> <tr> <td data-bbox="304 1037 640 1072">Type AA Ni-MH (avec MB-40)</td> <td data-bbox="640 1037 803 1072">Envir. 30</td> <td data-bbox="803 1037 951 1072">Envir. 30</td> </tr> <tr> <td data-bbox="304 1072 640 1107">Type AA lithium (avec MB-40)</td> <td data-bbox="640 1072 803 1107">Envir. 45</td> <td data-bbox="803 1072 951 1107">Envir. 35</td> </tr> <tr> <td data-bbox="304 1107 640 1170">Accumulateur Li-ion rechargeable EN-EL4 (avec MB-40)</td> <td data-bbox="640 1107 803 1170">Envir. 35</td> <td data-bbox="803 1107 951 1170">Envir. 25</td> </tr> </tbody> </table>	Pile \ Température	A 20°C	A -10°C	3V lithium	Envir. 15	Envir. 6	Type AA alcaline manganèse (avec MB-40)	Envir. 10	Envir. 1	Type AA Ni-MH (avec MB-40)	Envir. 30	Envir. 30	Type AA lithium (avec MB-40)	Envir. 45	Envir. 35	Accumulateur Li-ion rechargeable EN-EL4 (avec MB-40)	Envir. 35	Envir. 25
Pile \ Température	A 20°C	A -10°C																	
3V lithium	Envir. 15	Envir. 6																	
Type AA alcaline manganèse (avec MB-40)	Envir. 10	Envir. 1																	
Type AA Ni-MH (avec MB-40)	Envir. 30	Envir. 30																	
Type AA lithium (avec MB-40)	Envir. 45	Envir. 35																	
Accumulateur Li-ion rechargeable EN-EL4 (avec MB-40)	Envir. 35	Envir. 25																	

Caractéristiques (suite)

Nombre de films 36 poses utilisables par jeu de piles neuves	Test 2 Données de prise de vue : avec un objectif AF-S VR 70-200 mm f/2.8G IF-ED, fonction de réduction des vibrations activée, mode autofocus continu, mode d'entraînement CH et vitesse d'obturation de 1/250 s Opération d'autofocus : légère sollicitation du déclencheur pendant 3 s, mise au point activée de l'infini (8) jusqu'à la distance minimale et retour à l'infini (8) trois fois avant chaque prise de vue. La même opération se reproduit pour la vue suivante.		
		Température	
	Pile	A 20°C	A -10°C
	3V lithium	Envir. 35	Envir. 15
	Type AA alcaline manganèse (avec MB-40)	Envir. 55	Envir. 4
	Type AA Ni-MH (avec MB-40)	Envir. 55	Envir. 50
	Type AA lithium (avec MB-40)	Envir. 95	Envir. 70
Accumulateur Li-ion rechargeable EN-EL4 (avec MB-40)	Envir. 65	Envir. 50	
Durée (en heures) d'exposition de longue durée (pose B)		Température	
	Pile	A 20°C	A -10°C
	3V lithium	Envir. 5	Envir. 3
	Type AA alcaline manganèse (avec MB-40)	Envir. 6	Envir. 1.5
	Type AA Ni-MH (avec MB-40)	Envir. 5	Envir. 4
	Type AA lithium (avec MB-40)	Envir. 8.5	Envir. 7
	Accumulateur Li-ion rechargeable EN-EL4 (avec MB-40)	Envir. 7	Envir. 6

Filetage de fixation pour pied	1/4 (ISO1222)
Réglage personnalisé	41 réglages personnalisés disponibles ( 90)
Réinitialisation à l'aide de deux commandes	Le fait d'appuyer simultanément sur les commandes MENU et INFO et de les maintenir enfoncées plus de 2 s permet de restaurer les valeurs par défaut de certains réglages
Dimensions (L x H x É)	Envir. 157 x 119 x 78,5 mm
Poids (sans les piles)	Envir. 975 g
Accessoires dédiés optionnels	Poignée-alimentation MB-40, accumulateur Li-ion rechargeable EN-EL4, volet du logement pour accumulateur BL-3, chargeur rapide MH-21, lecteur de données MV-1, six types de plages de visée, oculaire antibuée DK-17A, lentille correctrice DK-17C, étui CF-64

Le nombre de films utilisables et la durée d'exposition de longue durée (pose B) ont été testés avec les piles suivantes. Le nombre de films utilisables et la durée d'exposition de longue durée (pose B) peuvent varier selon les conditions de prise de vue.

- 3V lithium : CR123A, Matsushita Battery Industrial Co., Ltd.
- Type AA alcaline manganèse : LR6, Matsushita Battery Industrial Co., Ltd.
- Type AA Ni-MH : HR-3UB (2300mAh), Sanyo Electric Co., Ltd.
- Type AA lithium : FR6, Fuji Photo Film Co., Ltd.

Toutes ces caractéristiques s'appliquent lorsque des piles au lithium 3 V (type CR123A) neuves sont utilisées à température normale (20°C/68°F).

Les caractéristiques et la présentation sont sujettes à modification sans préavis.

Marques commerciales

- CompactFlash™ est une marque commerciale de SanDisk Corporation.
- Microsoft®, Microsoft® Excel et Windows® sont des marques commerciales et/ou des marques déposées de Microsoft Corporation aux États-Unis et/ou dans d'autres pays.
- Les autres produits et noms de marque sont les marques commerciales ou déposées de leurs sociétés respectives.

A

Atténuation des yeux rouges	158
Atténuation des yeux rouges avec synchro lente	158
Autofocus	24, 48, 60
Autofocus continu (AF-C)	48
Autofocus ponctuel (AF-S)	48
Auto programmé.....	64

B

Bracketing auto.....	75
Bracketing de l'exposition au flash	75

C

Capteur RVB 1 005 photosites	62
Collimateurs.....	9, 28, 50
Continu basse vitesse (CL)	45
Continu basse vitesse en mode silencieux (Cs).....	45
Continu haute vitesse (CH).....	45
Contrôle de flash i-TTL	150
Correction de l'exposition.....	74
Couverture de l'image de visée	29

D

Date et heure, réglage.....	35
Décalage du programme	64
Dosage automatique flash/ambiance i-TTL.....	150, 159
Dosage automatique flash/ambiance par Multi-capteur	154, 160
Dosage automatique flash/ambiance par Multi-capteur 3D	154, 160
Dosage automatique flash/ambiance par Multi-capteur TTL.....	154

E

Éclairage de l'écran ACL.....	81
Enregistrement des informations de prise de vue.....	112
Exposition de longue durée (pose B).....	70, 80

F	
Film codé DX.....	23
Flash auto non TTL (A).....	155
Flash auto TTL.....	154, 160
Flash i-TTL standard.....	150
Flash manuel.....	155
Flash TTL standard.....	150, 154
Focale, définition.....	144

I	
Illuminateur d'assistance AF pour l'autofocus multi-zone.....	153
Illuminateur d'assistance AF.....	161
Impression des données entre les vues.....	130
Impression des données sur les vues.....	126
Impression des données sur la vue 0.....	134
Impression des informations de prise de vue.....	126
Information de distance.....	26, 62, 150, 154
Informations d'objectif.....	144
Intervallomètre.....	140

L	
Lampe pilote.....	151
Langue.....	34

M	
Mémorisation de la mise au point.....	58
Mémorisation FV.....	151, 152
Menu Configuration.....	111
Menu Prise/vue.....	125
Mesure matricielle.....	62
Mesure matricielle couleur 3D.....	38, 62
Mesure spot.....	63
Miroir en position relevée (M-UP).....	84
Mise au point manuelle.....	61
Mise au point manuelle avec télémètre électronique.....	38, 61

Index (suite)

Mode AF dynamique	52
Mode AF dynamique avec priorité au sujet le plus proche	53
Mode AF dynamique groupé	52
Mode AF ponctuel	52
Mode de zone AF	52
Mode de mise au point	24, 38, 48, 61
Mode d'entraînement du film	22, 45
Mode de synchronisation du flash	157, 158
Mode d'exposition	26, 64-71
Mode d'exposition auto à priorité ouverture	68
Mode d'exposition auto à priorité vitesse	66
Mode d'exposition manuel	70
Mémorisation de l'exposition auto	72
Mesure pondérée centrale	63
Mesure matricielle couleur	38, 62

O

Objectifs non-AI	41
Objectifs sans microprocesseur	39, 40, 144
Objectif Nikkor à microprocesseur	20, 38
Objectif Nikkor de type D	20, 38
Objectif Nikkor de type G	20, 38
Ordre d'affichage de la date	36
Ouverture maximale	68, 70
Ouverture maximale, définition	144
Ouverture minimale	20, 68, 70

P

Plages de visée	168
Portée du flash	163
Pré-éclair pilote	150, 152, 154
Prise de vue continue	45
Profil du programme	65
Profondeur de champ	164

R	
Réglage dioptrique	81
Réglage personnalisé	90
Réinitialisation à l'aide de deux commandes	147
Retardateur	82

S	
Suivi de mise au point	31, 48
Surimpression	138
Synchronisation lente du flash	158
Synchronisation sur le premier rideau	158
Synchronisation sur le second rideau	158
Synchronisation ultra-rapide AUTO FP	153
Système d'auto-diagnostic de l'obturateur	86
Système de mesure	62
Système d'éclairage créatif (CLS)	150
Système de mesure de l'exposition	18
Système évolué de flash asservi sans câble	151

T	
Télécommande	171
Témoin de disponibilité	156

V	
Valeur IL	65
Verrouillage des commandes	67, 69
Vitesse de synchronisation	104, 153, 161
Vue par vue	45

Z	
Zone de mise au point	9, 28, 50

Aucune reproduction de ce manuel, en totalité ou en partie et quelle qu'en soit la forme (à l'exception de quelques brèves citations dans des articles spécialisés), ne peut être faite sans l'accord écrit de NIKON CORPORATION.

Nikon

NIKON CORPORATION

FUJI BLDG., 2-3, MARUNOUCHI 3-CHOME,
CHIYODA-KU, TOKYO 100-8331, JAPAN

Imprimé au Japon KL4I00200101 (13)
8MAA2313--