

Nikon

F-501

AF

MANUEL D'INSTRUCTION

SOMMAIRE

AVANT-PROPOS	3	EXPOSITION	28—32
DESCRIPTIF TECHNIQUE	4—8	MODES D'EXPOSITION AUTO PROGRAMME	28
OPERATIONS DE BASE	9—19	MODE AUTOMATIQUE A PRIORITE	
FIXATION DE L'OBJECTIF	9	A L'OUVERTURE	29
MISE EN PLACE DES PILES/CONTROLE DE		MODE SEMI-AUTOMATIQUE/MANUEL	30
TENSION	10—11	SITUATIONS PARTICULIERES	
CHARGEMENT DU FILM	12—14	D'EXPOSITION	31—32
PRISE DE VUES FONDAMENTALE	15—18	Commande de mémorisation (AEL)	31
REBOBINAGE DU FILM	18—19	Commande de correction d'exposition	32
MISE AU POINT	20—27	PHOTOGRAPHIE AU FLASH	33—36
MISE AU POINT AUTOMATIQUE	20—23	PHOTOGRAPHIE EN MODES AUTOFLASH	
Mode automatique en Continu	20—21	PROGRAMMES TTL	
Prise de vue d'un sujet décentré	22—23	(MODES P DUAL, P ET P HI)	34
ASSISTANCE ELECTRONIQUE DE		PHOTOGRAPHIE EN MODE AUTOMATIQUE TTL ...	35
MISE AU POINT	24—25	AVERTISSEMENT TRANS MIS PAR LE TEMOIN	
MISE AU POINT MANUELLE	26	LUMINEUX DU VISEUR	36
SITUATIONS PARTICULIERES DE		AUTODECLENCHER	36
MISE AU POINT	26—27	PLAGES INTERCHANGEABLES DE VISEE	37
PHOTOGRAPHIE AU FLASH DE		CONSEILS D'ENTRETIEN DE L'APPAREIL	38—39
MISE AU POINT AUTOMATIQUE	27	A PROPOS DES PILES	40
		CHARACTERISTIQUES	41—44
		OBJECTIFS	45—47

AVANT-PROPOS

Merci d'avoir fait confiance à Nikon. Nous espérons que grâce au Nikon F-501, la photographie prendra une place encore plus grande dans votre vie.

Avant d'utiliser votre appareil, lisez soigneusement ce mode d'emploi. Nikon décline toute responsabilité pour tout défaut de fonctionnement qui résulterait d'une utilisation de l'appareil d'une manière contraire à ce qui est mentionné dans ce manuel.

DESRIPTIF TECHNIQUE

Déverrouillage de la plate de visée

Plate de visée type B

Interchangeable avec type E ou J. Ne pas toucher !

Poussoir de mémorisation de l'exposition (AEL)

Permet de mémoriser l'exposition en mode automatique (voir page 31)

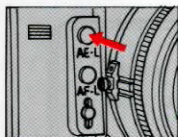

Poussoir de mémorisation de la mise au point auto (AFL)

Permet de conserver la mise au point en mode automatique de mise au point en continu (voir page 23)

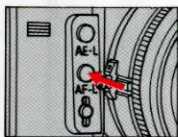

Points repères pour fixation

Porte-piles

Logement des piles

Alimentation LR-03 (AAA) type MB-4

Pour changer les piles, retirez-le. Interchangeable avec l'alimentation Nikon MB-3 pour piles type LR06 (AA).

Plots de contact pour mise au point automatique

Vérifiez leur propreté. Ne pas toucher !

Repère de fixation de l'objectif

Poussoir de déverrouillage de l'objectif

Prise de télédéclenchement

Utilisez le câble de télédéclenchement Nikon MC-12A.

Platine de fixation de l'objectif

Ruban pour retirer le porte-piles

Vis de fixation du couvercle

Filetage pour fixation pied

L'adaptateur (en option) Nikon AH-3 pour pied est recommandé.

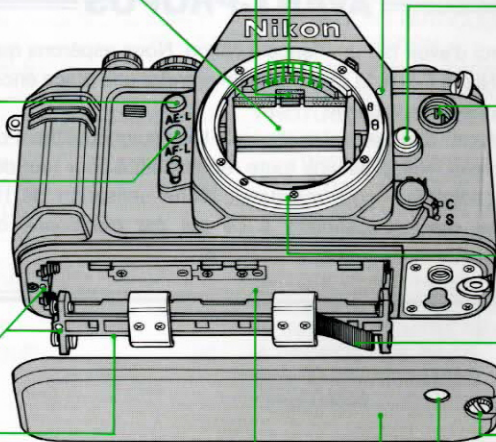

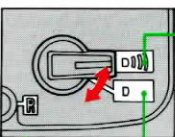

Commutateur d'avertisseur sonore

Emet un signal sonore: (1) Lors de la présence d'un film non codé DX dans l'appareil alors que le sélecteur de sensibilité est sur la position DX; (2) Lors d'état impropre des contacts DX; (3) pour signaler une sur-ou sous exposition: ou un risque de "bouge" en mode automatique; (4) à la fin du film et (5) pendant le fonctionnement du retardateur.

Coupure de l'avertisseur

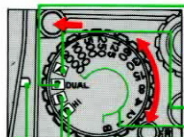

Index

Sélecteur de mode d'exposition

Pour passer en modes P DUAL, P, P HI ou A, pressez le poussoir de déverrouillage.

- Mode d'exposition auto à sélection automatique du programme: l'appareil choisit automatiquement entre le programme normal P ou le programme Vitesse Elevée HI.
- Mode d'exposition automatique à priorité à l'ouverture.
- Mode d'exposition semi-automatique/manuel et pose B.
- Mode d'exposition auto-Programmé Vitesse Elevée.
- Mode d'exposition auto-Programmé normal.

Poussoir de déverrouillage du sélecteur de mode d'exposition

Fenêtre du compteur de vues

Oeillet pour corroie de transport

Témoin lumineux de auto-déclencheur

Auto-déclencheur

Voir page 36.

Glissière porte-accessoires

Pour flash électronique (voir page 33)

Contacts électriques.

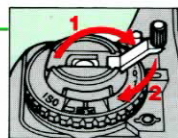

Manivelle de reboinage

Dépliez-la rebobiner le film.

Oeillet pour corroie de transport

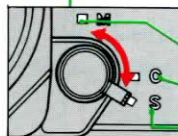

Sélecteur de mode de mise au point

- Pour assistance électronique de mise au point/mise au point manuelle
- Pour mise au point automatique en continu.
- Pour mise au point automatique en vue par vue.

Miroir

Ne pas toucher!

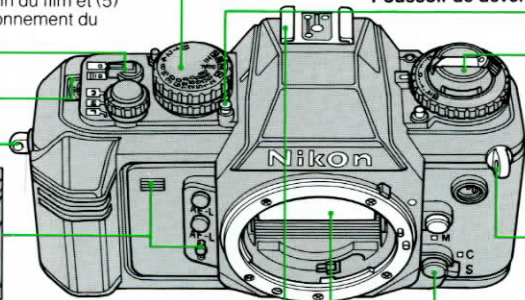

Sélecteur de sensibilité/Correcteur d'exposition

Soulevez-le et faites-le tourner pour régler la sensibilité du film. Pour corriger l'exposition, faites-le tourner après pressé avoir le poussoir de déverrouillage.

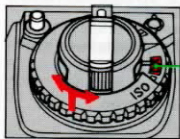

Echelle de sensibilité ISO (et repère DX pour films codés DX; 12 - 3200).

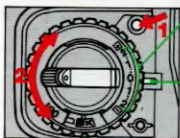

Repères de correction d'exposition (+2 à -2)

Index

Poussoir de déverrouillage du correcteur d'exposition

Fenêtre témoin de cartouche de film

Repère de plan du film

La distance exacte entre le plan du film et la platine arrière de l'objectif est de 46,5 mm.

Témoin lumineux rouge

Clignote: (1) Lors de la présence d'un film non codé DX; alors que le sélecteur de sensibilité est sur la position DX (2) Lors d'état impropre des contacts DX; (3) à la fin du film; (4) au moment du déclenchement.

Sélecteur de mode d'entraînement/Sécurité

Pour sélectionner un mode de fonctionnement, soulevez la couronne et faites-la tourner.

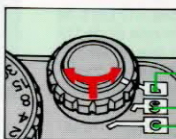

Blocage de déclencheur/mise hors tension

Mode vue par vue
Prise de vue en continu

Déclencheur

Pressez-le légèrement pour activer le dispositif de mise au point automatique et le posemètre; Pressez à fond pour déclencher.

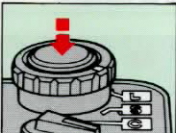
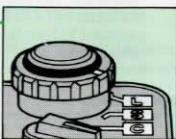

à mi-pression

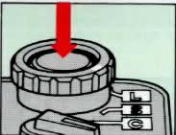

Pressé à fond

Poussoir de rebobinage

Pressez-le tout en agissant sur le curseur

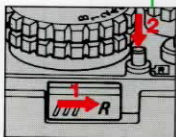

Curseur de rebobinage

Poussez-le vers la droite.

Témoin d'entraînement du film

Tourne pour indiquer que l'appareil est chargé et que le film se trouve entraîné.

Obturbateur d'oculaire DK-5

Fixez-le sur l'oculaire pour éviter la pénétration de lumière parasite en photographie télécommandée ou au retardateur.

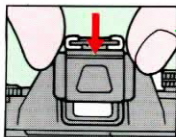

Oculaire de visée

Fourchette de rebobinage

Legement du film

Plots de contact DX

Destinés au réglage automatique de la sensibilité avec les films codés DX. Maintenez-les propres; ne les touchez pas!

Volets de l'obturateur

Ne pas toucher!

Axe d'entraînement du film

Axe récepteur

Poussoir de déverrouillage du dos

Pressez le pour enlever le dos.

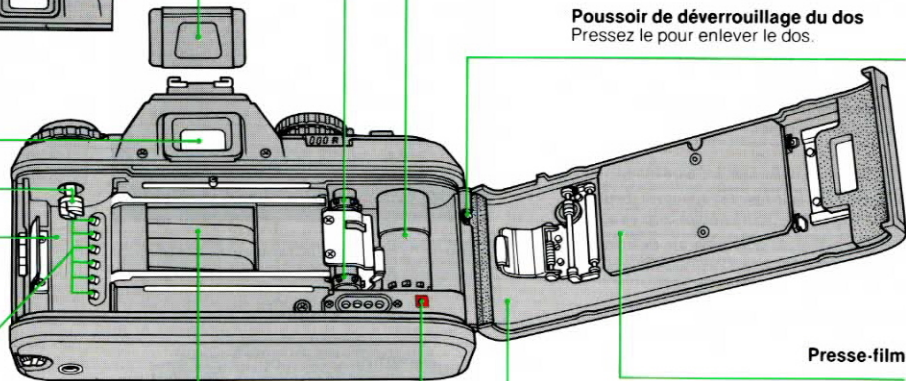

Presse-film

Dos de l'appareil

Interchangeable avec dos Nikon multi-dateur MF-19.

Repère pour mise en place de l'amorce du film

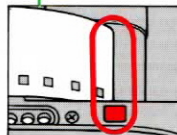

Intérieur du viseur

Zone centrale de 12mm de diamètre

Centrez le sujet dans cette zone pour obtenir une exposition correcte.

Crochets de mise au point

Centrez les crochets sur le sujet principal

Diodes témoin de mise au point

Indicateur au-point

Signal de mise au point impossible.

Flèche pour orienter la bague de distances vers la droite—pour le sujet trop éloigné

Flèche signalant que la bague des distances doit être tournée vers la gauche pour faire la mise au point—pour le sujet trop rapproché

Bague de mise au point

A utiliser en mise au point manuelle ou assistée électroniquement.

Repère pour correction infrarouge

Indicateurs de profondeur de champ

Bague de réglage de l'ouverture

Index de couplage photométrique

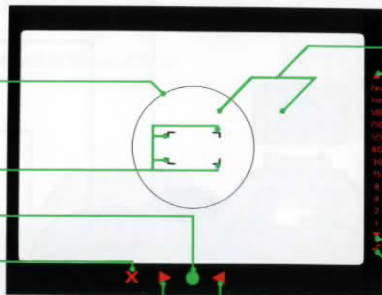

Champ de cache claire

Diodes témoin d'exposition

Signal de sureexposition

Témoins de vitesse

Signal de sousexposition

Témoin de recyclage du flash

Objectif

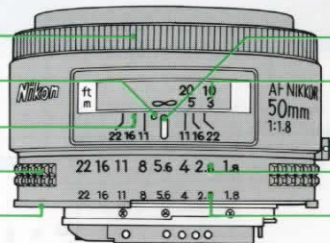

Index pour ouverture/distance

Echelle de distance

Verrouillage sur l'ouverture minimale

A utiliser en modes d'exposition P DUAL, P et P HI.

Echelle d'ouvertures

Echelle de lecture directe de l'ouverture

N'est pas utilisée avec le F-501

OPERATIONS DE BASE

FIXATION DE L'OBJECTIF

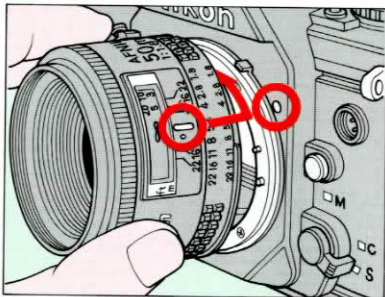

1. Pour fixer l'objectif

Faire tourner l'objectif dans le sens inverse des aiguilles d'une montre jusqu'à ce qu'il se produise un déclic. Lors de la fixation de l'objectif veiller à ne pas appuyer sur son poussoir de déverrouillage.

Voyez page 45 la liste des objectifs utilisables/non utilisables.

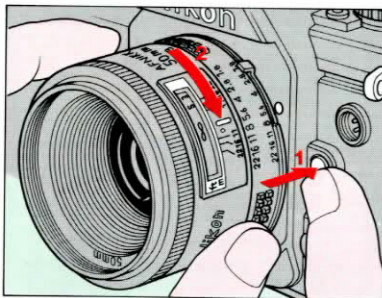

Pour retirer l'objectif

N'appuyer sur le poussoir de déverrouillage de l'objectif qu'en cas de remplacement de l'objectif.

MISE EN PLACE DES PILES/CONTROLE DE LA TENSION



2. Retirez le carter d'alimentation Nikon MB-4

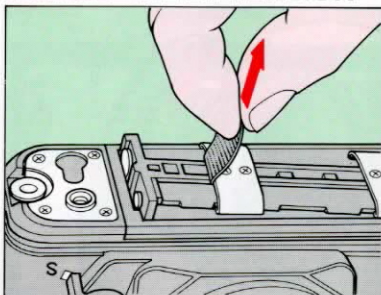

3. Enlevez le porte-piles

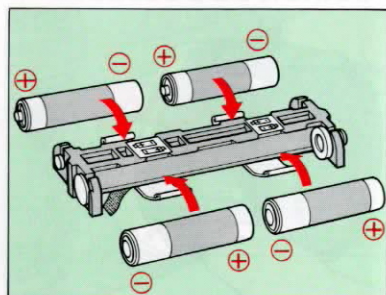

4. Introduisez 4 piles type LR-03 (AAA)

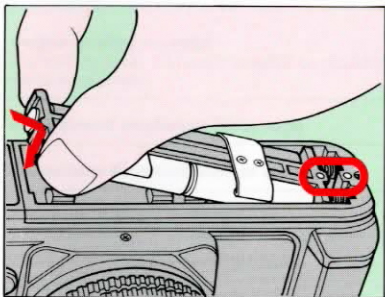

5. Faites coïncider les points blancs et remettez le porte-piles en place.

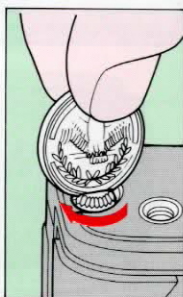
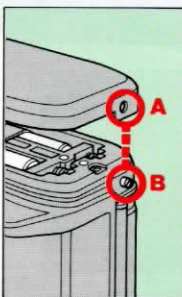

6. Alignez "A" et "B" et refixer le couvercle

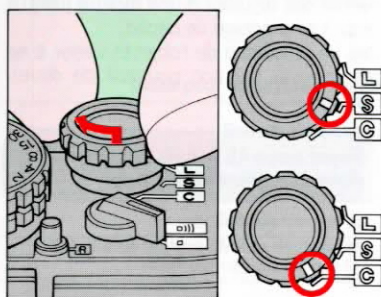

7. Sélectionnez le mode d'entraînement sur le sélecteur.

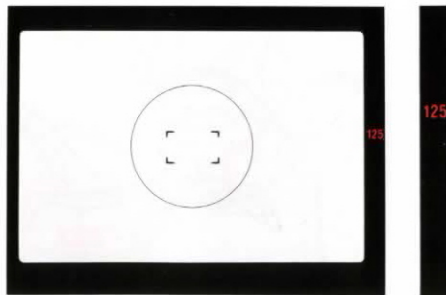
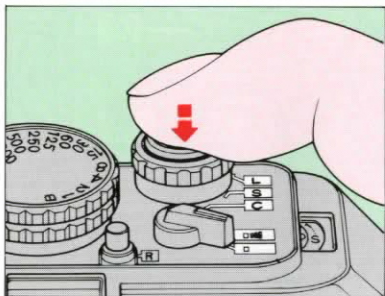

Diode allumée

La tension des piles est suffisante.

8. Appuyez légèrement sur le déclencheur et vérifiez dans le viseur que l'une des diodes témoin d'exposition est activée (témoin de tension des piles).

Si la tension est suffisante, l'une des diode(s) s'allume et reste allumé environ 8 secondes après avoir relâché la pression sur le déclencheur. La diode(s) indicateur d'exposition étant environ 1 seconde après le déclenchement.

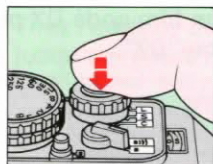
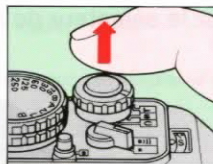
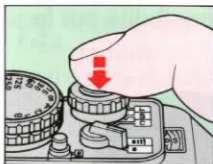

125



Si la diode s'éteint presque immédiatement après avoir relâché la pression sur le déclencheur, vous devez changer les piles.

Pas de diode allumée

Remplacez les piles ou vérifiez que les polarités ont été respectées lors de leur mise en place.

CHARGEMENT DU FILM

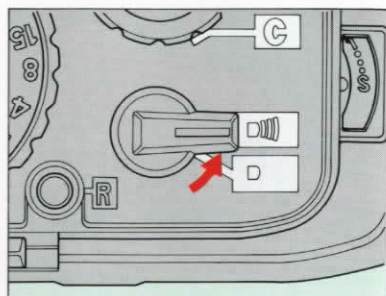
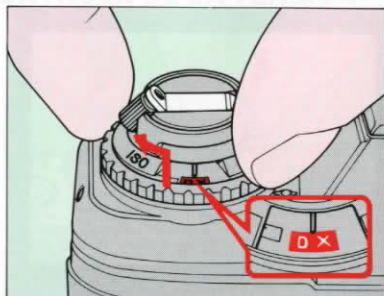
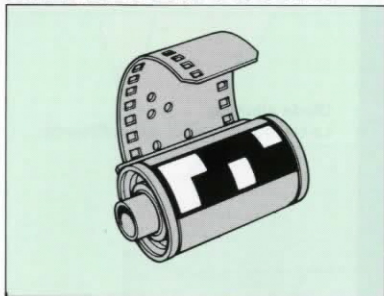

9. Avec un film codé DX placez le sélecteur de sensibilité sur la position "DX".

Vous pouvez utiliser tous les films dont la sensibilité est comprise entre 25 et 5000 ISO.

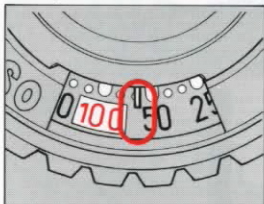

Avec un film non codé DX, réglez le sélecteur sur la sensibilité appropriée.

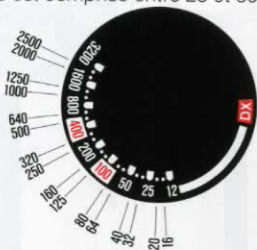

Les sensibilités intermédiaires sont repérées par les deux points situés entre les valeurs normalisées.

10. Réglez le commutateur d'avertisseur sonore sur "■||)".

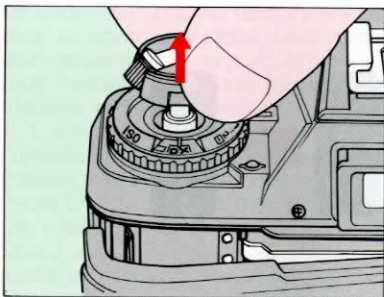

11. Ouvrez le dos de l'appareil.

Tirez la molette de reboinage vers le haut jusqu'à ouverture du dos.

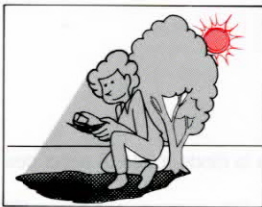

Évitez de charger ou décharger l'appareil en plein soleil.

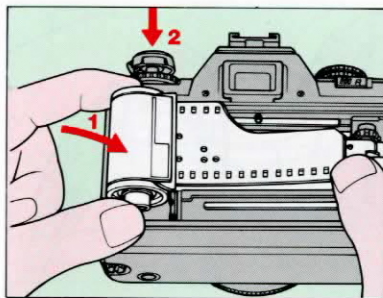

12. Introduisez la cartouche de film.

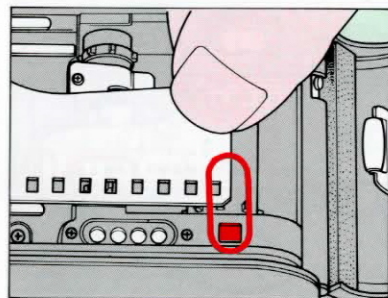

13. Tirez l'amorce du film jusqu'au repère rouge.

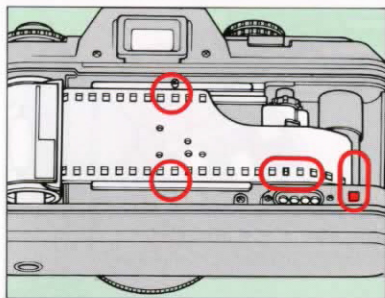

14. Vérifiez la position du film puis refermez le dos.

Pour éviter tout dommage, les volets de l'obturateur restent fermés tant que le dos est ouvert.

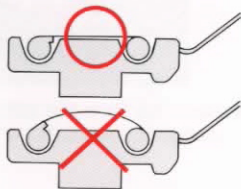

Tirez doucement sur l'amorce afin que le film soit bien tendu.

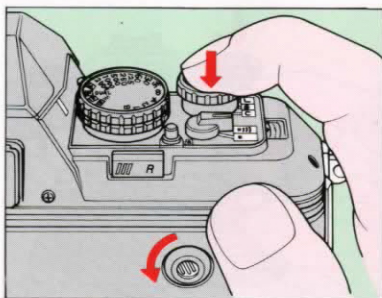

15. Appuyez à fond une fois le déclencheur: le film avance automatiquement à la vue n° "1".

Assurez-vous que l'indicateur d'entraînement du film tourne pour indiquer un chargement propre de film.

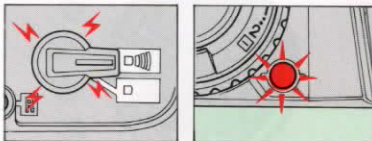

Si l'avertisseur sonore retentit en même temps que clignote la diode rouge (8 secondes environ), vérifiez:

- (1) Si vous utilisez un film codé DX (Pour le film non codé de DX reportez-vous à la p. 12)
- (2) L'état des plots de contact DX. (voir p.38)

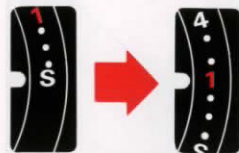

PRISE DE VUES FONDAMENTALE

Le Nikon F-501 propose deux modes de mise au point automatique, l'assistance électronique de mise au point, et mise au point manuelle, plus quatre modes automatiques, et d'un mode manuel.

Les instructions suivantes concernent l'utilisation du mode de mise au point automatique à priorité sur le déclenchement (mode S) et du mode d'exposition à sélection automatique du programme (mode P DUAL) avec un objectif AF Nikkor—modes les mieux adaptés en prise de vue courante.

Pour plus de détail concernant les différentes méthodes de mise au point et d'exposition, reportez-vous aux pages 20 à 27 et 28 à 32 respectivement.

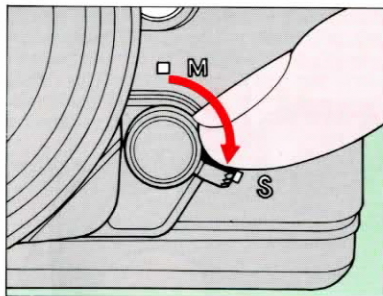

16. Réglez le sélecteur de mise au point sur "S" pour l'automatisme de la mise au point avec priorité sur le déclenchement.

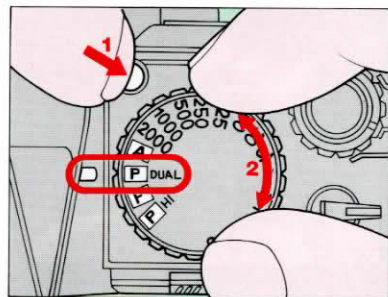

17. Réglez le sélecteur de mode d'exposition sur P DUAL.

Faites tourner le sélecteur tout en pressant sur le poussoir de déverrouillage.

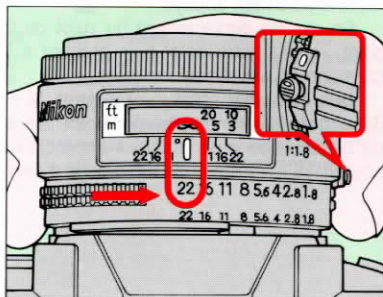

18. Réglez l'objectif sur sa plus petite ouverture (nombre F le plus élevé)

Sur tous les objectifs AF-Nikkor, la bague de verrouillage dans cette position. (Reportez-vous au manuel d'instructions objectif)



19. Cadrez.

Avez les crochets de mise au point, au centre du viseur, sur le sujet principal.

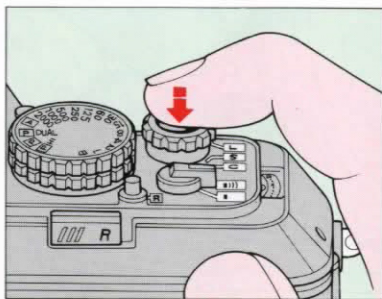

20. Pressez légèrement le déclencheur à mi-course.

Le F-501 assure automatiquement une mise au point exacte d'un sujet.

Lorsque la diode verte d'indicateur au-point s'allume, vous pouvez relâcher le déclencheur. En mode S (mise au point automatique standard), l'obturateur ne peut être déclenché jusqu'à ce que la diode verte d'indicateur au-point s'allume, et une fois qu'elle s'allume, le point focal est verrouillé tant que le bouton du déclencheur reste légèrement appuyé.

En cas de déplacement du sujet ou de modification de la distance de mise au point, retirez votre doigt puis pressez à nouveau le déclencheur à mi-course pour faire une nouvelle mise au point.

Dès que vous retirez votre doigt, le système de mise au point automatique est désactivée. Le fonctionnement de mise au point automatique s'arrête et la position de la bague de mise au point d'objectif est fixée lorsque vous retirez votre doigt du bouton. (S'il n'y a pas de top d'écho d'avertissement, une pose exacte est assurée.)

Le sujet principal est net et l'exposition correcte assurée.



Si la diode d'indicateur au-point n'apparaît pas:



Lorsque la diode \times reste allumée, l'automatisme de la mise au point s'avère impossible et vous ne pouvez déclencher. Réglez le sélecteur de mode de mise au point sur "M" et faites la mise au point manuellement sur le champ dépoli mat. Placez le sélecteur de mode de mise au point sur "M" et faites le point manuellement sur le champ de cache claire. (voir pages 26-27 les sujets qui ne conviennent pas à l'automatisme de la mise au point.)

Pendant que le \blacktriangle reste illuminé, le sujet est trop rapproché pour la distance minimale de mise au point de l'objectif utilisé. Reculez-vous du sujet.

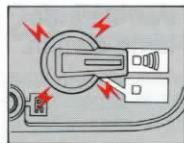

Si vous entendez le signal sonore, contrôlez les diodes témoin de vitesse d'obturation car il indique:



(1) Risque de bougé (1/30s et plus long)

Utilisez un pied pour éviter le bougé montez un flash sur l'appareil se synchronisant au 1/125s.



(2) La diode triangulaire supérieure clignote: signal de surexposition

Utilisez un filtre gris-neutre atténuateur (filtre ND)



(3) La diode triangulaire inférieure clignote: signal de sous exposition

Opérez avec flash électronique

Les deux diodes triangulaires (supérieure et inférieure) clignent simultanément: signal de mauvais réglage de l'ouverture.

Affichez l'ouverture minimale de l'objectif. Il n'y a pas d'avertissement audible.



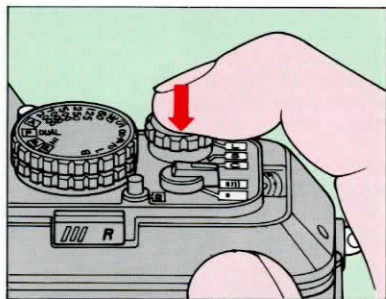

21. Appuyez à fond le déclencheur pour prendre la photo.

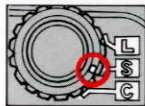

Si le sélecteur de mode d'entraînement est sur "S" (vue par vue), le film avancera *automatiquement* d'une vue dès que vous relâchez le déclencheur.

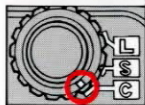

Si le sélecteur d'entraînement est sur "C" (prise de vue en continu), l'appareil photographiera *automatiquement* en continu tant que vous presserez le déclencheur.

En mode de mise au point automatique en vue par vue, lorsque vous relâchez la pression sur le déclencheur après avoir déclenché l'obturateur, les diodes témoin de mise au point disparaît immédiatement. Les diodes de posemètre et de vitesse d'obturateur restent allumées pendant 1 seconde, puis elles s'éteignent cependant automatiquement. Pour réactiver les circuits et le système automatique de mise au point, pressez légèrement le déclencheur à mi-course.

REBOBINAGE DU FILM

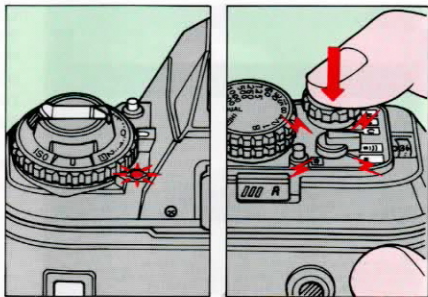

22. L'entraînement s'arrête automatiquement à la fin du film.

Si vous appuyez sur le déclencheur, vous entendez un signal sonore et le témoin rouge s'allume pour vous demander de rebobiner.

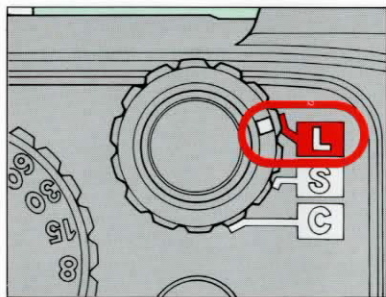

23. Réglez le mode d'entraînement sur "L".

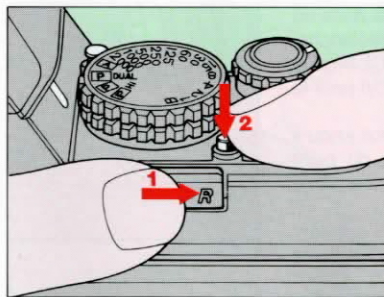

24. Pressez le poussoir de rebobinage tout en faisant glisser le levier de rebobinage.

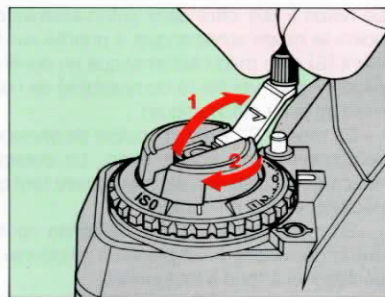

25. Rebobiner le film.

Dépliez la manivelle et tournez-la jusqu'à l'immobilisation du témoin d'entraînement.

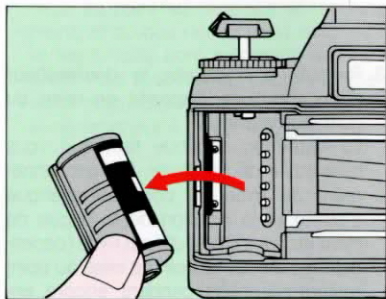

26. Retirer le film.

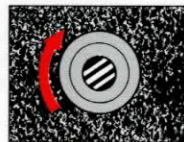

MISE AU POINT

MISE AU POINT AUTOMATIQUE

Le Nikon F-501 offre deux automatismes de la mise au point: le mode automatique à priorité sur le déclenchement (S) et le mode automatique en continu (C). (Voir la page 47 pour vérifier la compatibilité de l'objectif pour la mise au point automatique).

En mode "S", il est impossible de déclencher jusqu'à l'obtention d'une image nette. La détection du point effectuée, la distance est mémorisée tant que pressez le déclencheur cà mi-course.

En mode continu (C), la détection continue que tant que le déclencheur est pressé à mi-course. Vous pouvez déclencher à fond à tout instant.

Le mode automatique à priorité sur le déclenchement (S) est décrit dans les Opérations de Base (pp. 15 ~ 18); les instructions suivantes concernent le mode automatique de mise au point en continu:

Mode automatique en Continu

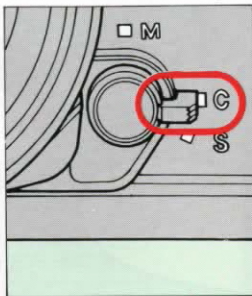

1. Réglez le sélecteur de mode de mise au point sur "C".



2. Centrez les crochets de mise au point dans le viseur sur le sujet principal.

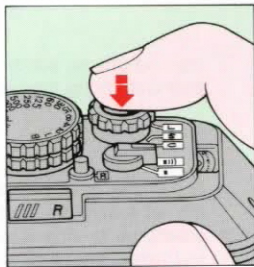

3. Pressez à mi-course le déclencheur pour activer le dispositif de mise au point automatique.

La détection continue tant que vous pressez le déclencheur. Le fonctionnement de mise au point automatique s'arrête et la position de la bague de mise au point d'objectif est fixée (cependant les diodes témoin de mise au point restent allumées pendant encore environ 8 secondes).

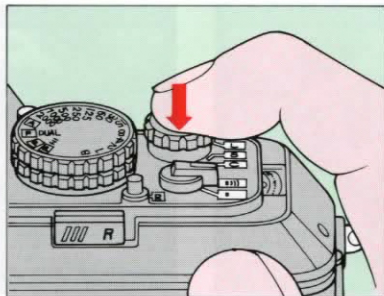

4. Avant de déclencher, vérifiez que la diode verte d'indicateur au-point est allumée. Si vous déclenchez alors que la diode verte est éteinte, votre photo risquera d'être floue. En mode de mise au point automatique en continu, après le déclenchement, et si vous retirez votre doigt du déclencheur, les diodes et les circuits sont automatiquement coupés après une seconde. Pour réactiver les circuits de mesure et de mise au point automatique pour la prise de vue suivante, pressez légèrement le déclencheur à mi-course.

Si la diode d'indicateur au-point n'apparaît pas, reportez-vous ci-dessous.



La diode **X** s'allume, cela signifie que la mise au point automatique s'avère impossible avec le sujet choisi. Passez en mise au point manuelle sur le champ mat du dépoli (voir pp. 26 ~ 27 les sujets qui ne conviennent pas à l'automatisme de la mise au point).



La diode **◀** éclairée signifie que le sujet est trop près pour la distance minimale de mise au point de l'objectif utilisé. Reculez-vous du sujet.

Prise de vue d'un sujet principal décentré En mode automatique à priorité au déclenchement (S)

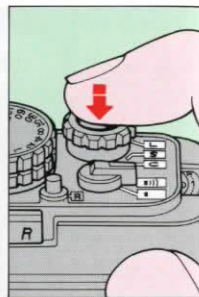

1. Centrez les crochets de mise au point sur le sujet et pressez à mi-course le déclencheur.



2. Assurez-vous que la diode d'indicateur au-point s'allume.

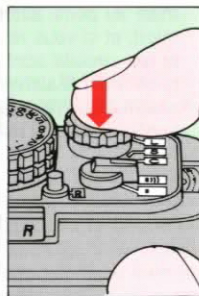

3. En laissant le déclencheur pressé, cadrez l'image comme vous le souhaitez et déclenchez.

En mode automatique en continu

Utilisez le poussoir AFL de mémorisation de la mise au point auto (AFL) pour verrouiller la mise au point sur le sujet désiré.

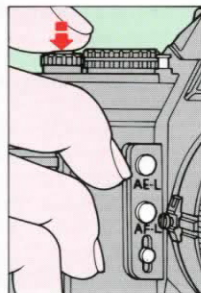

1. Centrez les crochets de mise au point sur le sujet et pressez le déclencheur à mi-course.

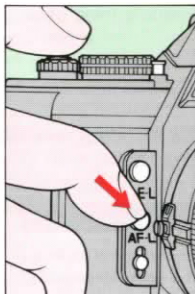

2. En laissant le déclencheur pressé, assure-vous que la diode d'indicateur au-point s'allume, puis pressez le poussoir AFL de mémorisation. Maintenez la pression.

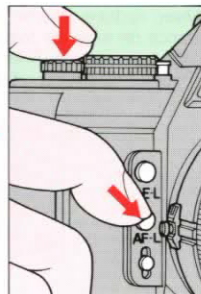

3. Avec le poussoir AFL pressé, composez l'image comme vous le souhaitez et déclenchez.

ASSISTANCE ELECTRONIQUE DE MISE AU POINT.

L'assistance électronique de mise au point est possible avec les objectifs Nikkor et Série E d'ouverture maximale de $f/4,5$ ou plus rapide, y compris tous les objectifs d'AF-Nikkor.*

Dans l'assistance électronique de mise au point, tournez manuellement la gaue de mise au point d'objectif en vous référant aux diodes témoin de mise au point dans le viseur comme un guide.

Pour les objectifs ayant leur ouverture maximale plus lente que $f/4,5$, bien que les diodes témoin de mise au point apparaissent, **ils ne sont pas fiables.**

Faites le point sur le champ de cache claire.

* Avec certains objectifs, en fonction de la distance de mise au point, l'assistance électronique de mise au point ne peut être utilisée. Pour les détails, reportez-vous à la page 47.



1. Centrez le sujet principal dans le viseur.

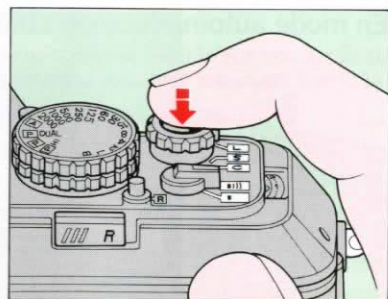

2. Pressez légèrement le déclencheur (à mi-course).

Avec les objectifs AF-Nikkor, cependant, placez le sélecteur de mode de mise au point sur **M**.

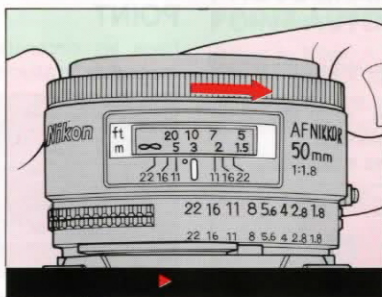
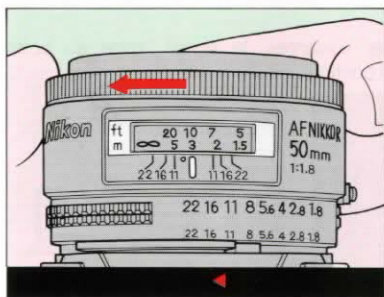

3. En laissant le déclencheur légèrement appuyé, veillez la diode témoin de mise au point dans le viseur.

Si la flèche mise-au-point-vers-la-droite ◀ ou mise-au-point-vers-la-gauche ▶ apparaît, tournez manuellement la bague de mise au point d'objectif dans le sens indiqué jusqu'à ce que la diode d'au-point verte apparaisse.

Si la diode "mise au point vers la gauche" s'allume mais que la bague de mise au point est à son maximum vers la gauche, reculez-vous du sujet.

Si le témoin "mise au point impossible" × s'éclaire, tournez la bague de mise au point dans un sens ou un autre jusqu'à ce qu'il disparaisse. S'il ne disparaît pas, vous ne pouvez vous servir du système de mise au point assistée. Faites la mise au point manuellement sur le fond dépoli mat clair de la plage de visée.

4. Vérifiez que la diode verte s'allume puis déclenchez.

La diode "×" ne disparaît pas

Vous ne pouvez pas vous servir de l'assistance électronique à la mise au point. Servez-vous du champ dépoli mat clair de la plage visée (voir pp.26-27 les sujets qui ne permettent pas l'assistance électronique de la mise au point.

La ◀ ne disparaît pas lorsque vous tournez la bague de mise à fond dans le sens horaire inversé.

Le sujet est trop rapproché pour la distance minimale de mise au point de l'objectif. Reculez-vous du sujet.

MISE AU POINT MANUELLE

Dans les cas suivants, faites la mise au point manuellement à l'aide du champ dépoli mat clair.

- 1) Lors de l'utilisation des objectifs avec leur ouverture maximale à $f/4,5$ ou plus lente.
- 2) Lorsque le signal "mise au point impossible" reste allumé en mise au point automatique ou assistée électronique.
- 3) Lorsque le sujet est dans l'une des catégories suivantes:

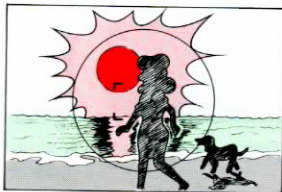
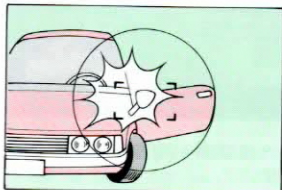

- **Sujet fortement réfléchissant;**
- **Sujet en contre-jour;**



- **Scène avec des sujets se trouvant aux distances différentes;**

Pour des objectifs AF-Nikkor, placez le sélecteur de mode de mise au point sur **M** pour la mise au point manuelle.

SITUATIONS PARTICULIERES DE MISE AU POINT

Dans les circonstances suivantes, le signal "mise au point impossible" s'allume en continu:

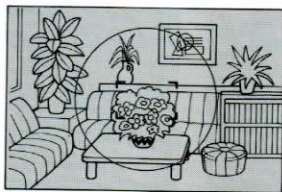

1) Sujet très sombre

Dans ce cas, faites le point manuellement ou mémorisez la mise au point effectuée sur un autre sujet plus clair situé à la même distance. Vous pouvez aussi améliorer la précision de la mise au point automatique en utilisant le flash Nikon Autofocus Speedlight SB-20 (les autres flashes n'offrent pas l'automatisme de la mise au point).

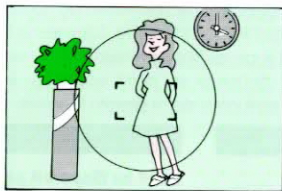

2) Sujet faiblement contrasté

Faites la mise au point manuellement ou, en mode automatique, visez un autre sujet, plus contrasté, situé à la même distance et mémorisez la mise au point.

PHOTOGRAPHIE AU FLASH DE MISE AU POINT AUTOMATIQUE

Utiliser le Nikon Autofocus Speedlight SB-20 pour les prises de vues en obscurité. Régler le F-501 en mode de mise au point automatique à priorité au déclenchement (S). Pour plus de détails se reporter au manuel de fonctionnement du SB-20.

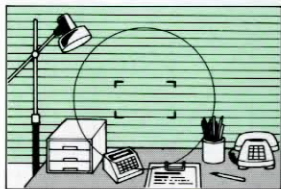

3) Sujet sans lignes verticales

Inclinez l'appareil pour faire la mise au point ou faites le point manuellement. Vous pouvez aussi faire la mise au point sur un autre sujet situé à la même distance, disposant de lignes verticales et mémoriser la distance.

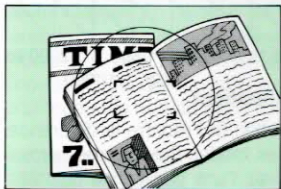

4) Sujet très petit ou avec des détails très fins

Effectuez manuellement la mise au point ou visez un autre sujet moins petit situé à la même distance en mode automatique assisté électroniquement.

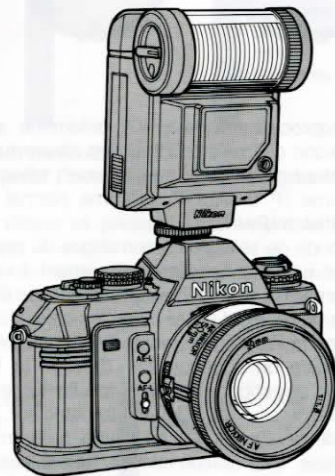

EXPOSITION

MODES D'EXPOSITION AUTO PROGRAMME

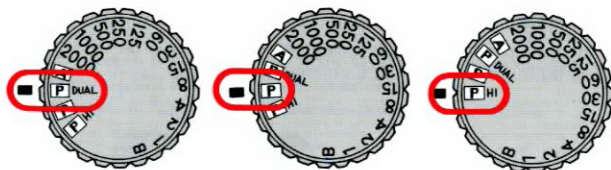

Le microprocesseur du F-501 détermine automatiquement la combinaison optimale de vitesse et d'ouverture. Le F-501 offre le choix entre trois modes "programme": sélection automatique du programme (P DUAL) Programme normal (P) et Programme Haute Vitesse (P HI)

En mode de sélection automatique du programme (P DUAL); l'appareil sélectionne automatiquement lui-même, soit le Programme normal, soit le Programme Vitesse élevée en fonction de la focale de l'objectif utilisé. Avec les objectifs de focale inférieure à 135mm, le Programme normal est choisi. Avec les objectifs de focale égale ou supérieure à 135mm, le Programme Vitesse élevée est sélectionné de manière à limiter les risques de bougé.

Les réglages P et P HI sur le sélecteur vous permettent de choisir délibérément l'un ou l'autre programme. Pour opérer à une vitesse d'obturation élevée (téléobjectif ou sujet mobile), choisissez le mode Programme P HI, (voir pp. 15 ~ 18 le fonctionnement en mode d'exposition automatique programmée).

* Uniquement avec les objectifs AI-S ou Nikon E; avec les autres objectifs l'appareil sélectionne le Programme normal. Pour savoir comment différencier un objectif AI-S, voyez page 45.

Graphique due double programme (50mm f/1,4, 100 ISO)

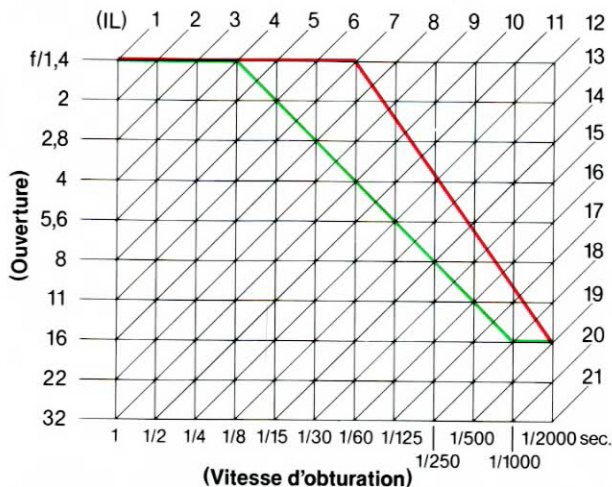

Le graphique des indices de luminance (IL) montre la différence de profil de fonctionnement entre les modes Programme normal et Programme Vitesse élevée. Suivez l'une des lignes colorées jusqu'à son intersection avec une diagonale. Cela vous indique la combinaison vitesse (ligne horizontale) et ouverture (ligne verticale) choisie par l'appareil pour cet indice de luminance. Par exemple pour un indice égal à IL 12 le F-501 sélectionnera f/4 et 1/250s en mode Programme Haute Vitesse P HI ou f/5,6 et 1/125s en mode Programme normal P (avec un objectif de 50mm f/1,4 et film de 100 ISO).

MODE AUTOMATIQUE A PRIORITE A L'OUVERTURE

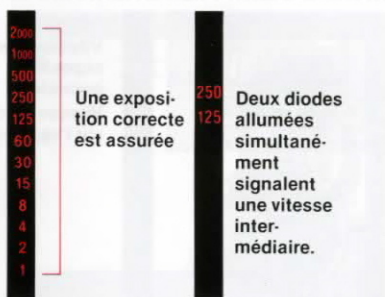
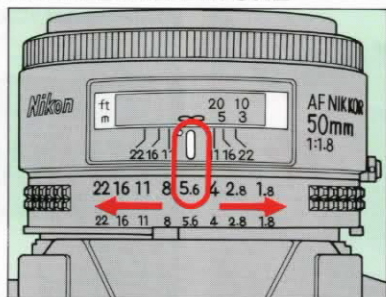
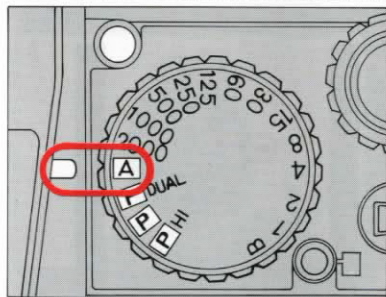

La position "A" affichée, le microprocessor du F-501 choisit automatiquement la vitesse d'obturation qui convient à l'ouverture que vous avez sélectionnée. Utilisez ce mode de fonctionnement lorsque la profondeur de netteté prime dans la photo que vous devez réaliser. En portrait, par exemple, si vous souhaitez que le fond disparaisse dans le flou, sélectionnez une grande ouverture (nombre F petit: f/1,8 ou f/2). Pour un paysage au contraire choisissez une petite ouverture (nombre F élevée) pour obtenir une profondeur de netteté maximale (par exemple f/16 ou f/22).

1. Réglez le sélecteur de mode sur "A".
2. Affichez sur l'objectif l'ouverture souhaitée (gravée sur la bague).
3. Mettez l'œil au viseur et pressez légèrement le déclencheur à mi-course.

Une diode indique la vitesse déterminée par l'appareil pour obtenir une exposition correcte en fonction de l'ouverture que vous avez choisie. En cas d'absence de signal sonore, vous pouvez photographier par un enfoncement à fond du bouton du déclencheur.

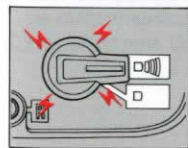

S'il y a un avertissement, vérifiez les diodes témoin d'exposition du viseur comme suit:



- (1) Risque de bougé (vitesse inférieure ou égale au 1/30s)**
Fixez l'appareil sur pied ou utilisez un flash Nikon pour synchroniser la vitesse d'obturation à 1/125 sec.



- (2) La diode triangulaire supérieure clignote: surexposition.**
Choisissez une ouverture de diaphragme plus petite (jusqu'à cessation du clignotement) ou utilisez un filtre gris-neutre atténuateur (ND).



- (3) La diode triangulaire inférieure clignote: sousexposition**
Choisissez une plus grande ouverture de diaphragme et, si nécessaire, utilisez un flash Speedlight Nikon.

MODE SEMI-AUTOMATIQUE/MANUEL

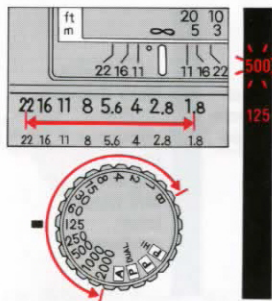

Vitesse pour une exposition correcte

Vitesse affichée sur l'appareil



Modifiez vitesse et/ou ouverture

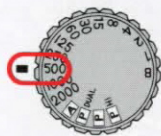
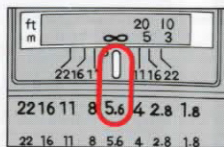

En mode manuel vous réglez manuellement vitesse (de 1/2000 s à 1s plus pose B) et ouverture en fonction de l'effet désiré. Utilisez une vitesse rapide pour "figer" le mouvement d'un sujet en déplacement ou une vitesse lente pour produire un "filé" délibéré. Le mode d'exposition manuelle vous permet aussi de maîtriser la profondeur de netteté.

1. **Préréglez vitesse et ouverture**
2. **Mettez l'œil au viseur et pressez légèrement le déclencheur à mi-course**

La diode fixe dans le viseur indique la vitesse sélectionnée sur l'appareil. La diode clignotante indique la vitesse préconisée par l'appareil en fonction de l'ouverture choisie. Si deux diodes clignotent cela signifie qu'une vitesse intermédiaire est déterminée.

Pour obtenir une exposition correcte, modifiez vitesse et/ou ouverture jusqu'à ne plus voir qu'une seule diode fixe.

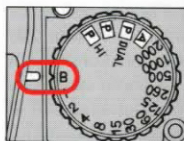

En pose B, l'obturateur reste ouvert tant que vous maintenez la pression sur le déclencheur, aussi n'y a-t-il pas d'information par diode dans le viseur bien que le système de mesure de l'appareil soit en circuit.

SITUATIONS PARTICULIERES D'EXPOSITION

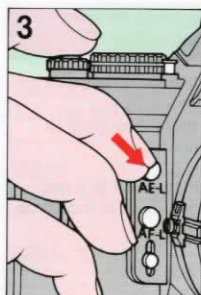
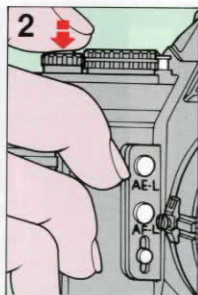

Commande de mémorisation (AEL)

Permet de photographier, en l'exposant correctement, un sujet situé hors de la zone centrale de 12mm de diamètre en mode P DUAL, P, P HI ou A. Ce poussoir sert également en cas de contraste important entre le sujet et son environnement (fort contre-jour par exemple).

1. Centrez le sujet principal dans le viseur ou, si nécessaire, approchez vous de lui.
2. Pressez légèrement le déclencheur.
3. Tout en appuyant le déclencheur, appuyez sur le poussoir de mémorisation AEL et maintenez-le pressé.
4. Recadrez puis déclenchez.

(En mode A)

En mode A, la diode de vitesse d'obturateur s'allume pendant que vous recomposez. Cependant, l'obturateur fonctionne à la vitesse indiquée par **la diode de vitesse d'obturateur illuminée** (1/60 sec. dans l'exemple). En mode P DUAL, P ou P HI, la DEL de vitesse d'obturation illuminée est uniquement indiquée.

* Sur la photo 4, la diode clignotante 250 indique la vitesse d'exposition préconisée pour l'arrière plan; la diode fixe 60 indique la vitesse pour exposer correctement le visage de la jeune fille.

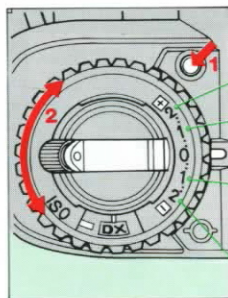

Corrections suggérées en fonction de certaines situations:

- +2 Arrière plan blanc, paysage de neige.
- +1 Arrière-plan blanc occupant la moitié de la scène.
- 1 Eclairage ponctuel sur le sujet; arrière-plan occupant la moitié de la scène.
- 2 Arrière-plan noir.

Commande de correction d'exposition

Dans certaines situations inhabituelles d'éclairage, servez-vous du correcteur d'exposition. -1 et -2 indiquent respectivement une diminution de l'exposition de -1 et -2 indice de lumination, +1 et +2 une augmentation équivalente d'indice de lumination ou valeur d'exposition.

1. Appuyez sur le bouton de verrouillage.
2. Pendant que vous appuyez sur le poussoir de verrouillage, tournez le sélecteur manuel.
3. Après l'utilisation, ramenez le cadran sur 0.

Lorsque la bague de sensibilité de film est réglée à DX avec un film codé de DX de 5000 ISO, une compensation de $-1\frac{1}{3}$ à +2 est seulement possible. Avec la bague de sensibilité de film réglée à 1600 ISO, le cadran de compensation d'exposition ne peut être tourné qu'entre -1 et +2; à 3200 ISO, le cadran ne peut être tourné dans le sens -. Avec une bague de sensibilité de film réglée à 25 ou 12 ISO, bien que le cadran de compensation d'exposition tourné de -2 à +2, une compensation de -2 à +1 est seulement possible à 25 ISO; à 12 ISO, la compensation négative est seulement possible.



Sans correction



Avec correction de +2 IL

PHOTOGRAPHIE AU FLASH

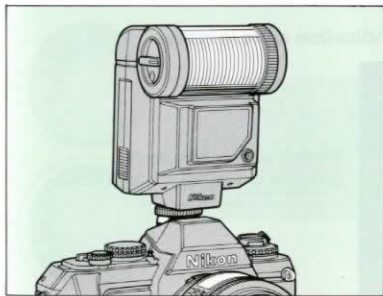

La glissière porte-accessoire du F-501 reçoit directement les flashes électriques Nikon dédiés, y compris le Nikon Autofocus Speedlight SB-20, qui assure une mise au point automatique à priorité au déclenchement (S) en plein obscurité.

En mode d'exposition A, P DUAL, P, P HI ou sur une vitesse manuelle de 1/250s ou plus rapide, la vitesse d'obturation de l'appareil se commute automatiquement sur le 1/125s dès que le flash est chargé. En cas d'affichage d'une vitesse manuelle inférieure ou égale au 1/125s, l'obturateur fonctionne à la vitesse présélectionnée.

Un rappel lumineux du témoin de recyclage figure dans le viseur lorsque l'on utilise les flashes dédiés Nikon. Lorsque le posemètre est en fonction, un symbole en forme d'éclair s'allume pour signaler que le flash est prêt à fonctionner. Ce témoin de charge clignote aussi pour transmettre une information (les données dépendent du type de flash: consultez le mode d'emploi du modèle que vous utilisez).

N'utilisez que des flashes Nikon Speedlight! Les flashes d'autres marques pourraient endommager les circuits électriques de l'appareil.

Speedlight Nikon	Connexion	Mode flash utilisable
SB-20*, SB-16B, SB-15	Directe	Programme Auto TTL**, Auto TTL, Auto non-TTL, Manuel.
SB-18	Directe	Programme Auto TTL**, Auto TTL, Manuel
SB-14, SB-11	Par câble TTL SC-23	Programme Auto TTL**, Auto TTL, Manuel.
	Par câble photocapteur SC-13	Auto non-TTL, Manuel
SB-17, SB-16A	Par adaptateur AS-6	Auto non-TTL, Manuel

* Mise au point automatique au flash possible.

** Le mode Programme Auto TTL n'est possible qu'avec les objectifs **Nikkor AI-S et Nikon série E.**

Les instructions suivantes ne concernent que les prises de vue en mode Programme Auto TTL et Auto TTL. En mode Auto non-TTL ou Manuel, consultez le mode d'emploi de votre flash.

Notez que la plage des sensibilités admissibles en prise de vue auto TTL et Flash Programme Auto TTL s'étend de 25 à 1000 ISO.

PHOTOGRAPHIE EN MODES PROGRAMMES AUTOFLASH TTL (MODES P DUAL, P ET P HI)

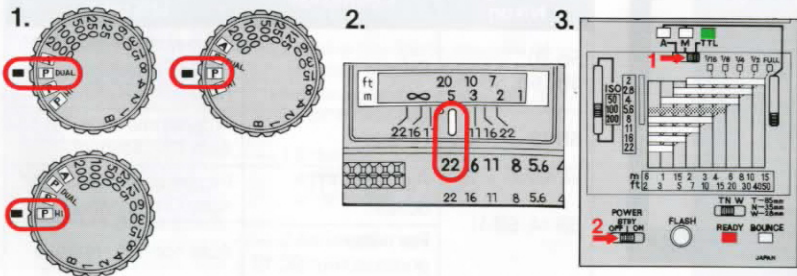

Indication dans le viseur

125

Vitesse de synchronisation:
l'obturateur fonctionne au 1/125s.

En mode Auto Programme TTL, l'appareil sélectionne automatiquement l'ouverture correcte. Attention: seuls les objectifs du type **AI-S** peuvent être utilisés (Nikkor AI-S ou Nikon série E)

Réglez le F-501 sur P DUAL, P ou P HI (fig. 1) et l'objectif sur son ouverture minimale (nombre F le plus élevé) (fig. 2). Réglez le sélecteur du flash Speedlight sur "TTL" et commutiez le flash (fig. 3). Mettez l'œil à l'oculaire et pressez légèrement le déclencheur. Dès que le témoin de recyclage s'allume (sous réserve qu'aucun signal avertisseur ne s'allume), vous pouvez photographier.

Pour une mise au point automatique à priorité au déclenchement avec le dispositif d'éclairage AF du SB-20 dans le mode Programme Auto TTL, utiliser un film de grande sensibilité pour obtenir une plus grande profondeur de champ (pour plus de détails, se reporter au manuel d'utilisation du SB-20).

Signal avertisseur



Si l'une des deux diodes triangulaires supérieure ou inférieure clignote, vérifiez que votre objectif est bien du type **AI-S**; si oui, affichez l'ouverture minimale.

PHOTOGRAPHIE EN MODE AUTOMATIQUE TTL

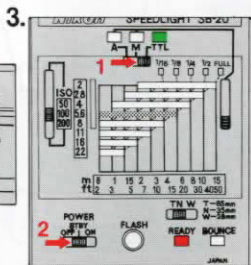
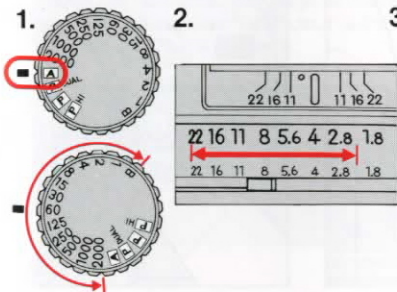

Indication dans le viseur

En mode "A" ou manuel avec vitesse supérieure ou égale au 1/250 s:

Vitesse de synchronisation: l'obturateur fonctionne au 1/125s.

Vitesse d'obturation adaptée à la prise de vue sans flash.



En mode Manuel avec vitesse d'obturation comprise entre 1/125s et 1s

Vitesse d'obturation sélectionnée sur l'appareil: l'obturateur fonctionne à la vitesse présélectionnée.

Vitesse d'obturation correcte sans flash.



Choisissez l'ouverture appropriée. Réglez le F-501 sur "A" ou sur une vitesse manuelle (fig. 1). Déterminez l'ouverture (fig. 2) à l'aide du disque calculateur d'exposition du flash (consultez le mode d'emploi du flash pour de plus amples détails)*. Réglez le sélecteur du flash Nikon sur "TTL" puis commutiez le flash (fig. 3). Mettez l'œil au viseur et pressez légèrement le déclencheur à mi-course. Dès que le témoin de charge s'allume, vous pouvez déclencher.

* Ouverture de l'objectif en mode de mise au point automatique à priorité de déclenchement avec SB-20 assisté d'un dispositif déclaireage AF:

	Ouverture maximum de l'objectif	Reglage de l'ouverture
Objectif uniquement	f/2,8 ou plus rapide	f/2,8 ou nombre F plus grand (f/2,8, f/4, f/5,6, etc...)
	Plus lente que f/2,8	f/5,6 ou nombre F plus grand (f/5,6, f/8, f/11, etc...)
Avec TC-16A	f/1,4 ou f/1,2	f/2 ou nombre F plus grand (f/2, f/2,8, f/4, etc...)
	f/1,8, f/2, f/2,5 ou f/2,8	f/4 ou nombre F plus grande (f/4, f/5,6, f/8, etc...)

En pose B

Aucune diode d'indication de vitesse ne s'allume. L'obturateur reste ouvert aussi longtemps que vous pressez à fond le déclencheur.



AVERTISSEMENT TRANSMIS PAR LE TEMOIN LUMINEUX DU VISEUR



Le témoin de recyclage clignote dans le viseur pour signaler une vitesse éronnée de film, une mauvaise connexion entre le flash et l'appareil ou une possibilité de sousexposition, aussi bien en mode Programme Auto TTL qu'en mode Auto TTL.

Pour éviter cela :

- 1) Utilisez un film dont la sensibilité est comprise entre 25 et 1000 ISO.
- 2) Nettoyez les plots de contact du flash et de l'appareil.
- 3) Vérifiez que le sujet est à l'intérieur de la **plage des distances compatibles*** avec l'automatisme du flash et, éventuellement, ouvrez le diaphragme.

* Reportez-vous au mode d'emploi du flash.

AUTODECLENCHEUR

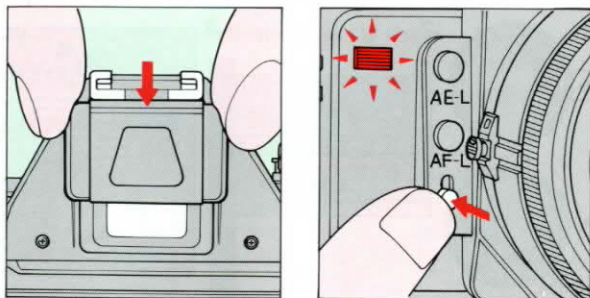

Dans les modes P DUAL, P, P HI ou A, utilisez l'obturateur d'oculaire DK-5 pour empêcher la lumière parasite de pénétrer dans le viseur.

Réglez le curseur d'avertisseur sonore sur la position . Appuyez sur le poussoir du retardateur. Le témoin du retardateur clignote et un top d'écho sonnera pendant 10 secondes avant que l'obturateur soit relâché. Durante les deux secondes finales, les avertissements s'accélèrent, en vous disant "préparez-vous". Pour désactiver le retardateur, pressez une nouvelle fois le poussoir.

En mode de mise au point automatique, la détection de mise au point continue pendant 10 secondes après que vous appuyez sur le poussoir du retardateur. L'obturateur est ensuite relâché si le sujet est au point ou non. Pour assurer une image au point, faites le point manuellement avec ou sans trait caractéristique d'assistance électronique avant d'appuyer le bouton du déclencheur le retardateur.

L'appareil ne prendra qu'une seule vue, même si le selecteur de mode d'entraînement est sur "C".

PLAGES INTERCHANGEABLES DE VISEE

Le F-501 est livré avec une plage de visée Type B interchangeable avec deux autres plages optionnelles Type J ou E.

Attention de ne pas toucher l'écran de mise au point ou le miroir de réflexion avec les doigts.

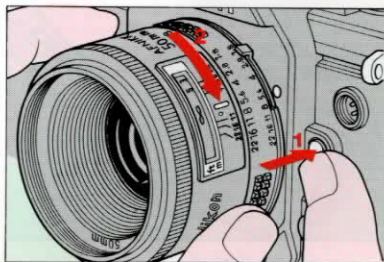

1. Retirez l'objectif.

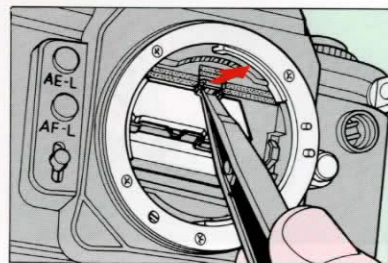

2. Glissez la pointe des pincettes (fournies avec les plages de visée optionnelles) derrière le ressort de maintien de la plage de visée et tirez vers l'extérieur jusqu'à dégagement du châssis que porte la plage.

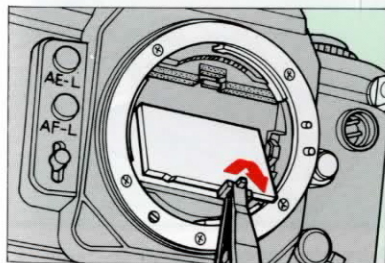

3. Retirez la plage de visée en la prenant par le petit téton.

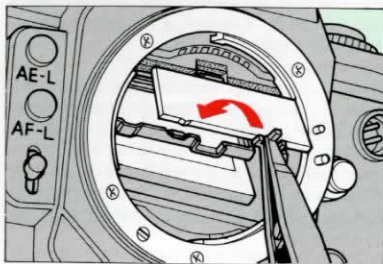

4. Placez soigneusement la nouvelle plage dans son châssis, à l'aide des pincettes en vérifiant que sa face plane est dirigée le bas.

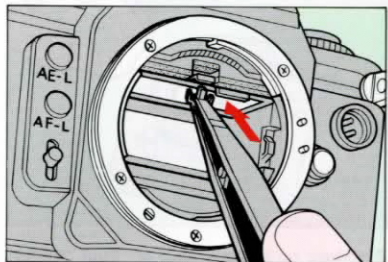

5. A l'aide de pincettes repousser le châssis vers le haut jusqu'à ce qu'il se produise un *déclat*. Si l'écran de mise au point est mal mis en place empêche d'obtenir des informations de mise au point stables au niveau du viseur.

CONSEILS D'ENTRETIEN



1. Ne touchez jamais au miroir ou au verre de visée avec les doigts. Utilisez un pinceau soufflant pour ôter la poussière.

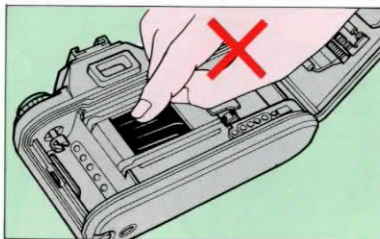

2. Ne touchez jamais aux rideaux de l'obturateur.

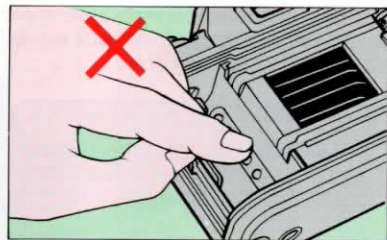

3. Ne pas toucher les contacts DX. Les nettoyer à l'aide d'un pinceau soufflant.

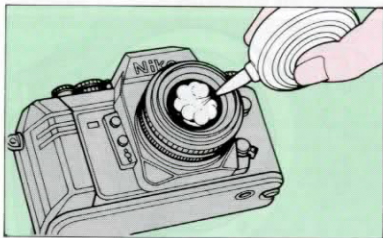

7. Utilisez un pinceau soufflant pour nettoyer les surfaces optiques, qu'il s'agisse de l'objectif ou de l'oculaire de visée; dans la mesure du possible, ne vous servez pas d'un chiffon anti-statique ou de papiers optiques. Essuyez la poussière et les taches à l'aide d'un coton non pelucheux d'alcool pur et en

imprimant un mouvement circulaire du centre vers les bords. Attention à ne pas laisser de trace de frottement.

Précautions à prendre

Si vous utilisez un aérosol (type spray) pour nettoyer l'objectif, vous risquez d'endommager le verre (en particulier dans le cas d'une lentille frontale en verre ED). Pour éviter tout risque, tenez l'aérosol verticalement à plus de 30 cm de la lentille en lui imprimant un mouvement circulaire de manière à ne pas concentrer le jet sur un même point.

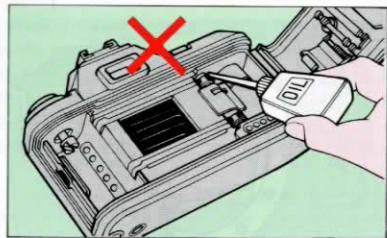

8. Ne jamais graisser l'appareil.

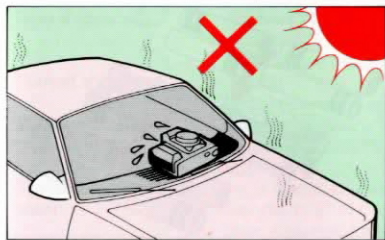

4. Ne laissez pas votre appareil en plein soleil ou dans un endroit où la température est anormalement élevée.

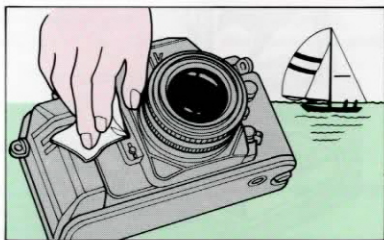

5. Si votre appareil a été exposé à l'eau ou à l'humidité (pluie, brouillard, etc...) ou si vous avez fait des prises de vue à proximité de la mer, essuyez le boîtier à l'aide d'un chiffon propre et non pelucheux.

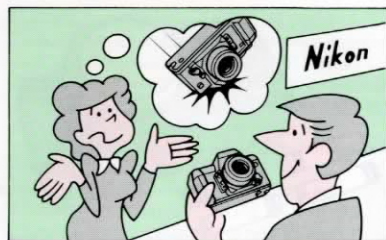

6. En cas d'anomalie de fonctionnement, confiez immédiatement votre appareil à un agent Nikon.

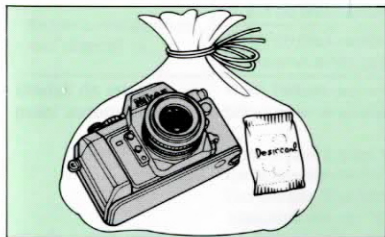

9. Rangez votre appareil dans un endroit frais et sec et à l'abri de la naphtaline et du camphre.

Si l'endroit est humide, rangez votre appareil dans un sac en vinyle avec un dessiccant (gel, etc...) spécial pour le protéger à la fois de la poussière, de l'humidité et du sel.



Cela dit, sachez que vous risquez d'abîmer le sac en cuir si vous le rangez avec l'appareil dans le sac en vinyle.

A PROPOS DES PILES

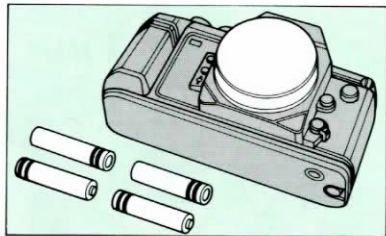

1. Avant de ranger votre appareil pour une longue période, retirez les piles.



2. Par grand froid, la charge des piles diminue considérablement. Si vous voulez utiliser votre appareil dans ces conditions, mettez des piles neuves et protégez l'appareil du froid.

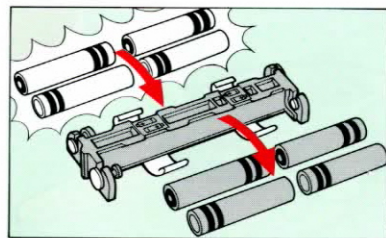

3. Si vous remplacez les piles, changez les toutes à la fois, et utilisez toujours des piles neuves d'une même marque.

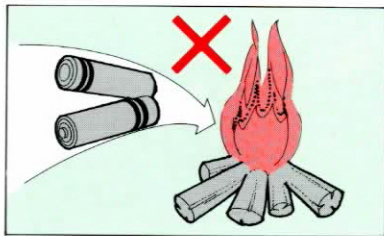

4. Ne jamais jeter les piles au feu.

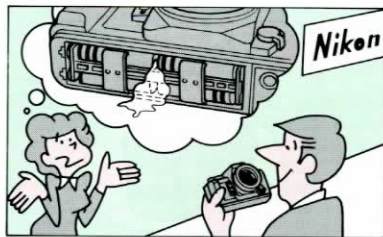

5. Si vous constatez une fuite d'électrolyte, avec des traces d'oxydation à l'intérieur du logement des piles, il est préférable de confier votre appareil à un agent Nikon.

CARACTERISTIQUES

Type d'appareil: Appareil 24 x 36 reflex monoobjectif à moteur incorporé, et deux modes de mise au point automatique (autofocus).

Format d'image: 24 x 36
(format standard sur film 35 mm).

Monture d'objectif: Baionnette Nikon.
Objectifs: Plus de 70 objectifs Nikkor et Série E disponibles.

Systèmes de mise au point: Deux modes de mise au point automatique: Standard "S" et Continu "C". Mise au point avec assistance électronique. Mise au point manuelle.

Système de détection de la mise au point: Système de la détection de phase TTL (à travers l'objectif) à l'aide de 96 CCDs (Dispositifs à Transfert de Charge).

Echelles des brillances permettant la détection de la mise au point (à 100 ISO, 20°C)

Ouverture maximum de l'objectif	f/2,8 ou plus rapide	Env. IL4 à IL17
	f/4,5 ou plus rapide, mais plus lente que f/2,8	Env. IL5 à IL18

Modes de mise au point automatique: Deux modes automatiques. Standard à priorité sur le déclenchement (S) et Continu (C).
Fonctionnent avec les objectifs AF-Nikkor. La détection de mise au point s'effectue dès que l'on presse légèrement le déclencheur si le sélecteur est sur "S" ou "C".

Mode automatique Standard: Le déclenchement n'est pas possible jusqu'à ce que la diode d'indicateur au point apparaisse; une fois mise au point, le point focal est verrouillé tant que le bouton du déclencheur reste légèrement appuyé.

Mode automatique continu: La détection continue en permanence tant que l'on presse le déclencheur. Il est possible de déclencher même si la diode d'indicateur au point n'est pas allumée.

Mémorisation de la Conçue pour être utilisée en mode

mise au point: automatique Continu; presser le bouton AFL.
Mise au point avec assistance électronique: Accessible en mode manuel de mise au point, sur le F-501, avec les objectifs AF-Nikkor, Nikkor our Série E dont l'ouverture maximale est égale ou supérieure à f/4,5. Pour faire le point, tourner la bague de réglage de distance de l'objectif dans la direction de la flèche allumée dans le viseur.

Mesure de l'exposition: Contrôle avec contre-mesure (dans les modes automatiques P DUAL, P, P HI et A), mesure derrière l'objectif à pondération centrale (pour exposition manuelle), par photodiode au silicium.

Mise sous tension du posemètre: Par pression à mi-course du déclencheur lorsque le sélecteur du mode d'entraînement est en position S ou C; temporisation de 8 sec. environ après relachement de la pression. IL1 à IL19 à 100 ISO avec objectif f/1,4

Gamme de couplage photométrique:
Contrôle d'exposition:

Trois modes auto-programmés (double à sélection auto, normal et vitesse élevée) plus un mode automatique à priorité à l'ouverture (A) et un mode semi-automatique/manuel. Choix entre trois modes: double à sélection automatique, normal et vitesse élevée. Dans tous ces modes la vitesse et l'ouverture sont déterminées automatiquement.

Mode automatique à priorité à l'ouverture (A): La vitesse est déterminée automatiquement après sélection de l'ouverture.

Mode semi-automatique/manuel (M): L'ouverture et la vitesse sont sélectionnées manuellement.

Obturbateur: Focal à translation verticale, réglé électroniquement.

Déclencheur: Electromagnétique

Gamme de vitesse d'obturation: De 1 au 1/2000 sec. en continu en modes automatiques d'exposition P DUAL, P, P HI et

- Viseur:** A. Vitesses normalisées du 1/2000 à 1 sec., pilotées par oscillateur au lithium en mode d'exposition M. Régulation électronique pour longue durée d'exposition en position B. A purtaprisme fixe pour visée à hauteur d'œil; grandissement 0,85x avec objectif 50mm réglé sur l'infini; couverture de l'image impressionnée 92%.
- Obturbateur d'oculaire:** Modèle DK-5; garantit contre toute pénétration de la lumière parasite dans le viseur.
- Plage de visée:** Ecran de cache claire type B de Nikon avec les crochets de mise au point centrale pour l'opération d'autofocus; zone circulaire de 12mm diam. de référence pour la mesure de lumière pondérée centrale. Plage interchangeable avec les modèles type E ou J en option.
- Information du viseur:** La diode d'indicateur de mise au point, y compris l'impossibilité de la fonction, l'indicateur au-point, et le sens de rotation de la bague de l'objectif par des flèches. Diodes informant de l'exposition avec indication de la vitesse d'obturation, signal de sous- et sur-exposition par diode; témoin de recyclage du flash avec un flash dédié Nikon.
- Modes P DUAL, P et P HI:** indication par diode de la vitesse sélectionnée par l'appareil; clignotement de la diode supérieure pour signaler la sur-exposition, clignotement de la diode inférieure pour signaler une sous-exposition; le clignotement de **ces deux diodes** indique un affichage erroné de l'ouverture sur l'objectif.
- Mode A:** la vitesse sélectionnée automatiquement par l'appareil est indiquée par diode. Le

Mémorisation de la mesure d'exposition: Compensation d'exposition:

Gamme de sensibilités du film:

Affichage de la sensibilité du film:

Chargement du film:

Entraînement du film:

clignotement des diodes supérieure et inférieure signale respectivement la sur- et sous-exposition.

Mode M: la vitesse sélectionnée manuellement se signale par une diode fixe; la diode clignotante indique la vitesse préconisée par l'appareil; le clignotement simultané de deux diodes signale une vitesse intermédiaire; aucune diode en position B. Utilisable en modes P DUAL, P, P HI et A; la pression sur le poussoir de la mesure. Correction de -2 à +2 IL (par tiers de valeur) par affichage sur la couronne de correction; lorsqu'une bague de sensibilité de film est réglée à DX avec un film codé de DX de 5000 ISO, la compensation d'exposition est possible d'à partir de -1 1/3 jusqu'à +2; avec une bague de sensibilité de film réglée à 1600 ISO, une compensation de -1 à +2 est possible; à 3200 ISO, la compensation positive est seulement possible; à 25 ISO, une compensation de -2 à +1 est possible; à 12 ISO, la compensation négative est seulement possible.

25 a 5000 ISO avec film codé DX; 12 à 3200 ISO en affichage manuel ou avec film non codé DX.

Automatique lors de l'utilisation de film codé DX, en cas de non codage l'affichage doit s'effectuer manuellement.

Entraînement automatique du film à la première vue après une première pression sur le déclencheur; l'indicateur d'entraînement du film tourne pour confirmer le chargement et l'entraînement corrects du film.

L'entraînement du film s'effectue automatique

à la vue n° 1 après la pression sur le déclencheur; en mode S (vue par vue) le film est entraîné automatiquement à la vue suivante après le déclenchement de l'obturateur; en mode C (Continu), l'obturateur marche aussi longtemps que le déclencheur est sollicité; Arrêt automatique de l'entraînement en fin de film.

Taux de marche dans la prise au vues continu

Mode de mise au point		Taux de marche maximum (env.)	
		Sans mémorisation de la mesure d'exposition	Avec mémorisation de la mesure d'exposition
Mode automatique standard		N'est fixé—selon l'état du sujet	
Mode automatique continu	Sans mémorisation de la mise au point auto	1,7 ips	1,4 ips
	Avec mémorisation de la mise au point auto	2,5 ips	2,0 ips
Assistance électronique de mise au point/mise au point manuelle	Avec les objectifs autres que ceux d'AF-Nikkor	2,5 ips	2,0 ips
	Avec les objectifs AF-Nikkor	1,7 ips	1,4 ips

* Avec une pile neuve et une vitesse d'obturation du 1/125 sec. ou plus rapide: à 20°C

Compteur de vues: Du type additif, avec remise à 0 lors de l'ouverture du dos.

Rebobinage du film: Manuel.

Télécommande: Par câble MC-12A, en option.

Avertisseur sonore: Commuté, il intervient: (1) en présence d'un film non codé DX alors que l'appareil est en position de lecture DX; (2) en cas d'état im-

propre des contacts DX; (3) en cas d'éventuelle sous- ou sur-exposition et possible risque de bougé dans les modes automatiques d'exposition; (4) en fin de film; (5) pendant la fonction retardement.

Témoin lumineux rouge:

Il clignote: (1) en présence d'un film non codé DX alors que l'appareil est en position de lecture DX; (2) en cas d'état impropre des contacts DX; (3) en fin de film; (4) lors du déclenchement.

Retardateur/ auto-déclenchement:

Temporisation régulée électroniquement pendant 10 sec.; une diode clignotante et un avertisseur sonore signalent cette fonction; résoluble.

Miroir: Dos d'appareil:

Automatique, à retour instantané. Monté sur charnière avec fenêtre témoin de la cartouche de film et indicateur d'entraînement; ouverture par extraction de la molette de reboinage; interchangeable avec le dos dateur/programmateur Nikon MF-19.

Glissière porte-accessoire:

Du type standard ISO à contact direct et contacts pour témoin de recyclage, coupure de l'éclair et pilotage de la vitesse.

Synchronisation du flash:

Au 1/125 sec. ou plus lente avec un flash électronique; pilotage automatique au 1/125 sec. avec un flash dédié Nikon, en mode P DUAL, P HI, P, A ou en cas d'affichage d'une vitesse supérieure au 1/125 sec. Lors de sélection manuelle d'une vitesse égale ou inférieure au 1/125 sec. l'obturation s'effectue à la valeur affichée.

Témoin lumineux de recyclage:

Une diode en forme d'éclair s'illumine dans le viseur lors du recyclage complet du flash dédié Nikon

Mise au point automatique avec flash:

Uniquement possible avec le flash Nikon Autofocus Speedlight SB-20

Piles:

4 × 1,5V piles type LR-03 (AAA)* ou 4 × 1,5V piles type LR-06 (AA) avec l'alimentation MB-3, en option.

* En fonction des marques de piles, certaines piles à NiCd du type AAA ne peuvent être utilisées.

Nombre de bobines de film à 36-expositions par jeu de piles neuves*

Pour l'assistance électronique de mise au point/mise au point manuelle

Piles		Avec bobines de film à 36-expositions	
		A 20°C	A -10°C
Type-AAA	Manganèse alcalin (LR03)	60	6
	NiCd (KR-AAA)	40	20
	Carbone de zinc (UM-4)	20	2
Type-AA	Manganèse alcalin (LR06)	180	50
	NiCd (KR-AA)	120	60
	Carbone de zinc (SUM-3)	60	6

Pour mise au point automatique en continu avec l'objectif AF-Nikkor couvrant la plage entière à partir de l'infini (∞) jusqu'à la distance la plus rapprochée et retourner à l'infini (∞) avant chaque prise de vue

Piles		Avec AF Nikkor 50mm f/1,8		Avec AF Nikkor 35-70mm f/3,3-4,5	
		A 20°C	A -10°C	A 20°C	A -10°C
Type-AAA	Manganèse alcalin (LR03)	30	3	45	3
	NiCd (KR-AAA)	20	10	30	10
	Carbone de zinc (UM-4)	10	—	15	—
Type-AA	Manganèse alcalin (LR06)	120	20	130	20
	NiCd (KR-AA)	80	20	90	20
	Carbone de zinc (SUM-3)	40	5	45	5

* Avec le sélecteur de mode d'entraînement du film sur C pour la prise de vues continue et une vitesse d'obturation de 1/125 sec. ou plus rapide.

Dimensions:

148,5(L) × 97,5(H) × 54,5(E)mm

Poids:

610g environ (boîtier seul).

Les caractéristiques des modèles présentés dans ce manuel peuvent être modifiées sans préavis.

OBJECTIFS

Seuls les objectifs dont la liste suit peuvent être montés sur le Nikon F-501, l'utilisation d'autres objectifs risque d'endommager l'appareil.

Tous les objectifs AF Nikkor et les autres objectifs Nikkor du type AI

Tous les objectifs Nikon Série E

Medical-Nikkor 120mm f/4 IF

Reflex-Nikkor 500mm f/8

Reflex-Nikkor 1000mm f/11 (n° 142360 ou les plus petits, ou n° 143001 ou les plus grands)

Reflex-Nikkor 2000mm f/11 (à partir du n° 200311)

PC-Nikkor 28mm f/3,5

PC-Nikkor 28mm f/4 (à partir du n° 180901)

PC-Nikkor 35mm f/2,8 (n° 851000 ou les plus petits, ou n° 906201 ou les plus grands)

Pour la transformation AI de la majorité des objectifs Nikkor possédant la présélection automatique de diaphragme et le couplage photométrique, interrogez un revendeur agréé Nikon. Même si modifiés AI, les objectifs suivants ne peuvent pas être montés sur le Nikon F-501: Nikkor 55mm f/1,2 (n° 184711 à 400000), Nikkor 28mm f/3,5 (n° 625611 à 999999) et Nikkor 35mm f/1,4 (n° 385001 à 400000)

Objectifs Nikkor type AI

Notez la présence de l'index de couplage photométrique et de la fourchette ajourée de couplage photométrique.



Différencier les objectifs du type AI-S

Les objectifs du type AI-S sont compris parmi ceux du type AI. Remarquez l'encoche de la monture et la gravure orange de l'ouverture minimale. Tous les objectifs Nikon Série E sont du type AI-S.

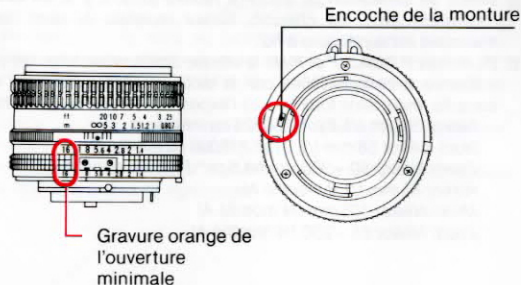

Remarques

1. *N'utilisez pas les accessoires suivants avec le Nikon F-501.*
 - Bague K2
 - Auto-Bague BR-4
 - Bague Intermédiaire Macro BR-2
2. *Les objectifs PC-Nikkor et Medical-Nikkor 120mm f/4 IF ne peuvent être utilisés dans aucun mode automatique d'exposition.*
3. *Les objectifs et accessoires suivants dépourvus de couplage photo-métrique ne peuvent être utilisés dans les modes auto-programmés P DUAL, P et P HI:*
 - Tous les objectifs Reflex-Nikkor
 - Tous les objectifs PC-Nikkor
 - Les soufflets
 - Les bagues allonge K
4. *En modes P DUAL, P et P HI, les vitesses d'obturation peuvent être inférieures à celles figurants sur le graphique p.28, lors d'utilisation d'objectifs Nikkor modifiés AI, dont l'ouverture minimale est de f/4,5 ou, de téléconvertisseurs ou de bagues PK. Cependant, la vitesse effective est affichée par diode dans le viseur et en tout cas l'exposition correcte sera assurée; contrôlez donc la vitesse affichée pour prévenir tout risque de bougé aux vitesses lentes.*
5. *En modes P DUAL, P et P HI, la gamme de couplage dans les indices élevés de l'illumination se trouvera réduite jusqu'à 2 IL en fonction de l'ouverture avec les objectifs Nikkor modifiés AI dont l'ouverture maximale est supérieure à f/2.*
6. *En modes P DUAL, P et P HI, la vitesse d'obturation effective peut être inférieure à celle indiquée par la diode du viseur avec les objectifs suivants, mais dans tous les cas l'exposition s'avèrera correcte:*
 - Nikkor 50mm f/1,2 (n° 250525 ou inférieur)
 - Noct-Nikkor 58mm f/1,2 (n° 175000 ou inférieur)
 - Zoom Nikkor 50 - 300mm f/4,5 (n° 179500 ou inférieur)
 - Nikkor 85mm f/1,8 modifié AI
 - Micro-Nikkor 105mm f/4 modifié AI
 - Zoom Nikkor 85 - 250 f/4 modifié AI

Lors d'utilisation de téléconvertisseurs: En fonction de l'objectif utilisé, la vitesse d'obturation, en mode A, peut être supérieure d'une valeur ou moins à celle indiquée par la diode dans le viseur. En mode d'exposition M, une compensation d'exposition pourra s'avérer nécessaire. Pour de plus amples informations, reportez vous au manuel d'utilisation du téléconvertisseurs.

Compatibilité des objectifs pour les opérations de mise au point automatique/assistance électronique à la mise au point

Mise au point automatique	Tous les objectifs AF Nikkor	
Assistance électronique à la mise au point	Tous les objectifs Nikkor et Série E du type AI possédant l'ouverture maximale de f/4,5 ou supérieure, plus Medical-Nikkor 120mm f/4 IF*	
Mise au point automatique (avec Convertisseur AF TC-16A)	Ci-dessous objectifs du type AI (exclus objectifs modifiés AI)	
AF	50mm f/1,8 80mm f/2,8 (pour F3AF)	Téléobjectif 85mm f/1,4 85mm f/2 105mm f/1,8 105mm f/2,5 135mm f/2 135mm f/2,8** 180mm f/2,8 ED** 180mm f/2,8** 200mm f/2 IF-ED 300mm f/2 IF-ED*** 300mm f/2,8 IF-ED***
Fisheye	6mm f/2,8 8mm f/2,8 16mm f/2,8	
Grand-angulaire	24mm f/2 24mm f/2,8 28mm f/2 (à partir du n° 540021) 28mm f/2,8 (à partir du n° 500001) 35mm f/1,4 (Utiliser objectifs du type AI-S seulement) 35mm f/2 (à partir du n° 931001) 35mm f/2,8 (à partir du n° 880001)	Zoom Spécial
Standard	50mm f/1,2 50mm f/1,4 (à partir du n° 3980001) 50mm f/1,8 50mm f/1,8 (N) 50mm f/2 (à partir du n° 3640001) 55mm f/2	Zoom-Nikkor 80 ~ 200mm f/2,8 ED Noct-Nikkor 58mm f/1,2 Micro-Nikkor 55mm f/2,8 Micro-Nikkor 105mm f/2,8** Série E 28mm f/2,8 35mm f/2,5 50mm f/1,8 100mm f/2,8 135mm f/2,8**

* Lors de l'utilisation des objectifs figurant sur le tableau ci-dessous, utiliser à l'intérieur de la plage de distance de mise au point spécifiée ci-contre.

Nikkor 135mm f/2,8	L'infini (∞) to 1,7m
Nikkor 180mm f/2,8	L'infini (∞) to 2,5m
Nikkor 200mm f/4	L'infini (∞) to 2,5m
Nikkor 300mm f/4,5	L'infini (∞) to 12m
Micro-Nikkor 105mm f/4	L'infini (∞) to 0,8m

Pour les distances de mise au point plus rapprochées que celles spécifiées, les diodes témoin de mise au point ne sont peut-être pas toujours fiables—utiliser le champ de cache claire pour assurer la mise au point de sujet.

- ** La distance du mise au point utilisable est limitée. (Voir le manuel d'instructions du TC-16A pour les détails.)
- *** Choisir l'ouverture la plus petite possible (nombre F le plus grand) pour qu'il ne se produise pas de vignettage.

Toute reproduction, en tout ou partie, de ce document, est (sauf pour de brèves citations dans des articles ou bancs d'essai) interdite sans l'autorisation écrite des éditeurs.



NIPPON KOGAKU K.K.

Fuji Bldg., 2-3, Marunouchi 3-chome, Chiyoda-ku,
Tokyo 100, Japan

Tel: 81-3-214-5311 **Télex:** J22601 (NIKON)

Fax: 81-3-201-5856

AGENT GÉNÉRAL POUR LA BELGIQUE

H. De Beukelaer & Co.

Peter Benoîtstraat 7-9, Anvers

Tel: 38-68-50 **Télex:** 33823 DEBEUK B

AGENT GÉNÉRAL POUR LA FRANCE

Maison Brandt Frères S.A.

16, rue de la Cerisaie, 94220 Charenton-le-Pont

Tel: 375-97-55 **Télex:** 230577F MBFFOCI

AGENT GÉNÉRAL LA SUISSE

Nikon AG

Kaspar Fenner-Strasse 6, 8700 Küsnacht/ZH

Tel: (01) 910-92-62 **Télex:** 53208 NIKON CH

REFLEX AUTOFOCUS NIKON F 501

Le Nikon F-501 se démarque de ses confrères par un " look " et des commandes plus classiques (un barillet tournant et une bague de diaphragme conventionnelle). Il s'inscrit dans la lignée du F-301 en apportant l'autofocus, une grande facilité d'emploi et une gamme d'objectifs, AF ou non, particulièrement étendue grâce à la compatibilité des montures.

LE NIKON F-501 est destiné aux amateurs avertis. Il peut utiliser tout le parc des objectifs AI-S existant, et ce quasiment sans limitation. En effet, le système autofocus se comporte en aide électronique à la mise au point avec les objectifs classiques (assisted focusing). Un téléconvertisseur $\times 1,6$ permet même d'assurer la mise au point automatique avec les AI-S au moins ouverts à $f/2,8$! Nous applaudissons la compatibilité. Mais nous serons plus réservés sur le téléconvertisseur, cher et aussi peu précis qu'il est rapide (en raison de la très faible course du groupe de lentilles).

Les nouveaux objectifs AF sont eux-mêmes pleinement compatibles avec les anciens boîtiers de la gamme, du moins à partir de la génération " AI " (F-2 DP-11 et 12). En effet, ils ne comportent pas l'ancienne fourchette qui permettait le couplage à pleine ouverture (avant l'apparition du couplage interne type AI puis AI-S).

On dispose ainsi avec le 501 d'un fabuleux parc optique, allant du super-fish-eye de 6 mm au super-télé de 2 000 mm. Et la gamme AF s'étend aux dépens de la gamme AI qu'elle phagocyte progressivement.

Avantages : un rapport prix/performances/possibilités pour l'heure inégalé par la concurrence autofocus. Et la possibilité d'utiliser des boîtiers AF ou conventionnels avec une seule gamme d'objectifs. Inconvénient : des objectifs AF un peu moins maniables lorsqu'ils sont utilisés sur un boîtier classique (la bague de mise au point est trop étroite et souvent trop souple). Certaines réalisations AF sont cependant exem-

plaires : témoin le $f/2,8$ de 180 AF-IF-ED, d'emploi très agréable en mise au point manuelle.

Le dispositif autofocus est très classique : un module d'analyse d'origine Honeywell compare deux images fournies par les deux moitiés de l'objectif et mesure leur décalage. Décalage proportionnel à la correction de mise au point nécessaire, elle-même assurée par un micro-moteur pas à pas logé dans le boîtier et relié à l'objectif par une fourchette rétractable.

Le dispositif AF est très rapide par bon éclairage, mais plutôt hésitant avec les sujets à faible contraste. Nikon nous avait habitués à mieux. La plage de mesure est très grande, ce qui rend la mesure plus facile avec des télé. Un bon choix technique et pratique.

Le dispositif AF fonctionne en vue par vue, avec mise en mémoire automatique de la distance. Il fonctionne aussi en continu, permettant de suivre un sujet en déplacement relativement lent. Un poussoir assure la mémorisation éventuelle de la distance pour permettre un recadrage sans quitter le mode AF continu. Il se différencie du poussoir de mémorisation de l'exposition par son galbe... Une bonne idée. Mais on aurait préféré disposer de l'une des deux mémorisations à la mi-course du déclencheur !

L'exposition est assurée par mesure pondérée (une faute de goût, cette absence de mesure spot ou d'AMP !). On retrouve les classiques modes programme standard et " télé ", pouvant être sélectionnés automatiquement (par la focale) ou manuellement, un mode auto à choix de l'ouverture et un véritable mode semi-auto. Il manque un mode auto à choix de la vitesse et un

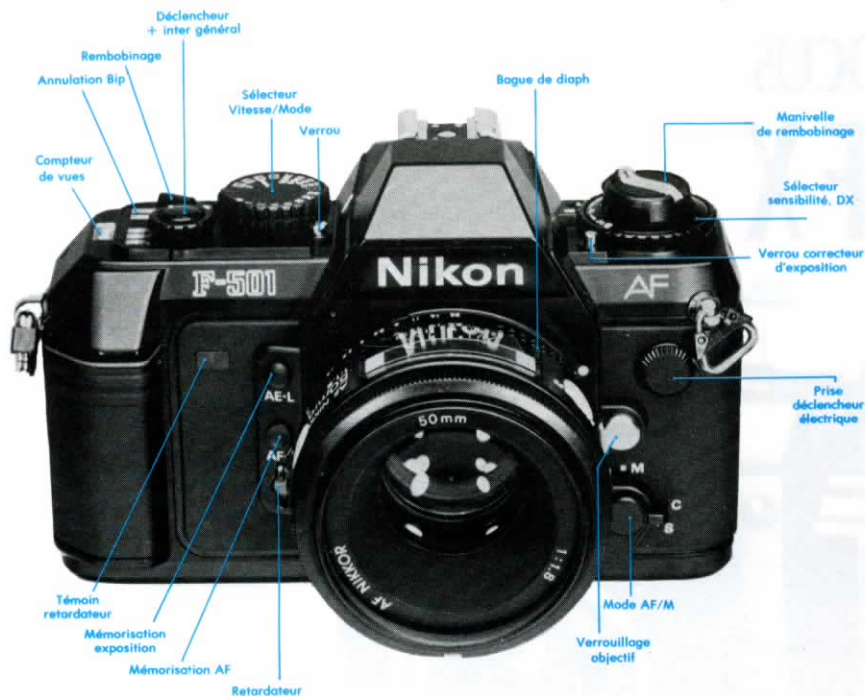

programme " grand-angle ", mais ces lacunes sont sans grande importance pratique.

Le fonctionnement au flash est remarquablement assuré par un automatisme TTL des plus astucieux. En mode programme, la vitesse est toujours de 1/125 s, tandis que l'ouverture dépend de la sensibilité du film (f/5,6 pour 100 ISO). Ainsi est-on assuré de disposer toujours d'une profondeur de champ importante. Mais le fill-in est impossible en mode P : les fonds seront généralement noirs ou surexposés... l'exposition correcte ne relevant que du hasard ! Cependant, un programme n'est qu'un compromis : difficile de lui demander l'impossible ! Ici, on a la profondeur de champ, ailleurs le fill-in...

Pour réaliser un fill-in satisfaisant, il faut donc passer en mode auto et choisir une ouverture qui aboutisse à une vitesse voisine de 1/125 s. Ou mieux, en mode semi-auto. Toutes les vitesses comprises entre 1 s et 1/125 s sont alors disponibles et l'affichage dans le viseur indique l'exposition par rapport à l'arrière-plan. L'automatisme TTL assure, lui, l'exposition satisfaisante du premier plan.

On fait ainsi ce que l'on veut par le jeu du réglage de la vitesse et de l'ouverture (sous ou surexposition du fond), ainsi qu'à l'aide du correcteur (sous ou surexposition du sujet principal par le flash). Le spécialiste se régalé !

Le flash Nikon AF (le SB-20) dispose d'un émetteur IR chargé de focaliser une mire sur le sujet pour faciliter la mise au point sous un éclairage atténué. Sa mise en fonction est automatique. Cependant,

l'automatisme TTL est compatible avec les flashes Nikon conventionnels. Ouf !

Le dispositif d'affichage de la sensibilité par décodage DX est très bien conçu. En position DX, il prend en compte la sensibilité codée sur la cartouche, mais refuse tout déclenchement avec une cartouche non codée. Mieux, vous êtes prévenu par une LED et un " bip-bip " véhéments !

En réglage manuel, en revanche, il ne tient aucun compte de la sensibilité DX codée sur la cartouche. On peut ainsi " pousser " volontairement un film. En outre, lorsqu'on travaille dans des conditions nécessitant de pousser systématiquement la sensibilité, le dispositif ne revient pas à zéro après chaque film : on choisit une sensibilité une fois pour toutes, on l'affiche et c'est fini ! Génial : les affichages par petites touches et écrans LCD (à cristaux liquides) ne présentent pas que des avantages !

C'est, du reste, un résumé de la philosophie générale du 501, plutôt " pro " avec ses molettes et ses bagues, plus agréables que les petits boutons ou les curseurs qu'il faut généralement manipuler par deux pour modifier un réglage. Ainsi, on apprécie de disposer d'une bague de diaphragme et d'un barillet de vitesse permettant une sélection immédiate. Un concept particulièrement appréciable au studio où les pousoirs et excroissances de toutes natures sont horripilants !

Le moteur intégré entraîne le film à 2,5 i/s, mais ralentit automatiquement à 1,7 i/s en mode autofocus. Le chargement est simplifié et quasi-automatique. L'ali-

mentation est assurée par une semelle plate contenant quatre piles 1,5 v type... AAA ! L'autonomie n'est pourtant pas ridicule grâce à la faible consommation du moteur d'armement et à l'absence de rebobinage électrique. Une qualité face à l'extrême lenteur du rebobinage électrique de certains concurrents ! Une semelle AA est cependant disponible en option.

Le viseur est excellent grâce au verre de visée micro-gravé très contrasté. Heureusement, la pupille de sortie est mieux adaptée que celle du F-301 aux porteurs de lunettes.

L'affichage est assuré dans le viseur par une échelle de LED préformées indiquant la vitesse en clair. Le fonctionnement semi-automatique est assuré par l'allumage de deux LED, l'une fixe, l'autre clignotante. Un regret, l'absence du rappel de l'ouverture. Et une lacune, celle-là quasi inadmissible : l'absence du rappel de correcteur d'exposition. Choquant !

Le Nikon F-501 prend le contre-pied de ses concurrents par des choix qui peuvent paraître archaïques au premier regard, mais qui révèlent leur justesse au cours d'une utilisation intensive, lorsqu'il faut aller vite et changer souvent de paramètres sans se mélanger les crayons ni se reporter à la page 227 d'une check-list digne du Concorde et livrée avec l'appareil sous l'appellation aussi trompeuse que faussement rassurante de " mode d'emploi " !

Le pour :

- Compatibilité des montures AI-S et AF.
- Fill-in facile en semi-auto.
- Gamme d'objectifs AF ou non-AF exceptionnellement étendue.
- Décodage DX et affichage manuel parfaitement conçus.
- Rebobinage manuel, donc rapide.
- Mode " AF continu " avec mémorisation possible de la distance.
- Mise en mémoire de l'exposition.
- Sélection manuelle ou automatique (par la focale) du programme choisi.

Le contre :

- Autofocus un peu incertain par faible lumière ou contraste atténué.
- Absence de test de profondeur de champ.
- Absence de rappel du correcteur manuel dans le viseur.
- Absence de mesure sélective.
- Absence de rappel de l'ouverture dans le viseur.
- Pas de programme décalé.
- Position de l'écrou de pied.